

ERKADO

vrata su naš svijet



UNUTARNJA VRATA
KATALOG 2025

Izdanje I/2025/B
važeći od 1.07.2025.





JASMIN 1, dekor STONE GREY ST CPL, s kvakom BELLA SLIM crna mat

ERKADO

vrata su naš svijet

Unutarnja vrata su obvezna oprema svakog doma. Stoga gledanje na vrata kroz prizmu uporabnih i funkcionalnih značajki odavno već nije dovoljno. Danas je to važan element unutarnje arhitekture koji naglašava prednosti savršeno uređene kuće, stoga stvaramo moderna rješenja, uvodimo atraktivan dizajn i brinemo o kvaliteti izrade te Vam omogućujemo da uživate u odabiru Erkado vrata.

Brinemo o razvoju svih važnih područja djelovanja koja će stvoriti proizvod koji ispunjava vaša očekivanja. Taj cilj ostvarujemo ulaganjem u tehnološki napredne proizvodne linije, edukacijom zaposlenika i sustavnim analizama potreba potrošača. Dinamičan razvoj ne bi bio moguć bez aktivnosti sudionika prodajne mreže. Hvala na vašim sugestijama koja su inspiracija za nas, srdačno vas pozdravljamo



finalist
natjecanja



The mark of
responsible forestry
Look for FSC® certified products

OKVIR VRATA STILE	5
WERBENA NOVOST	6
LAURENCJA	8
FREZJA	10
JASMIN NOVOST	12
NEMEZJA	14
PEONIA	16
AMARYLIS	18
MISKANT	20
MAGNOLIA	22
BUDLEJA, POWOJNIK	24
LUKRECJA	26
EPIMEDIUM	28
ARALIA, NOLINA, EWODIA	30
JUKA HIT CIJENA!	32
FORSYCJA HIT CIJENA!	34
LAWENDA HIT CIJENA!	36
IRYS	38
DAGLEZJA	40
DEBECJA	42
SURMIA	44
BERBERYS, FLOKS	46
KROKUS	48
KAMELIA	50
PETUNIA	52
AZALIA	54
HIACYNT	56
FRAGI	58
STAKLENA LOFT..... NOVOST	60
LOFT BASIC NOVOST	60
LOFT CLASSIC NOVOST	62
LOFT ART NOVOST	64
STAKLENA VRATA GRAF... NOVOST	68
UKRASNE LAMELE	72
LAKIRANA VRATA	74
AMARYLIS	74
PEONIA	76
MISKANT	78
NEMEZJA	80
LAURENCJA	82
BALDUR	84
ANUBIS	86
UNO PREMIUM	88
TURAN	90
MILDA	92
SYLENA	94
INTARZIJE NOVOST	96
VRATA OD PLOČA.....	104
BALDUR	104
UNO PREMIUM	106
ALTAMURA	108
ANSEDONIA	110
LORIENT	112
MENTON	114
SORANO	116
UNUTARNJA ULAZNA VRATA.....	118
FORTECA RC2	118
FORTECA RC3	118
FIKSNI DOVRATNIK ZA FORTECA	122
ČELIČNI DOVRATNIK ZA FORTECA	123
HERSE SET i HERSE MAX SET	124
FIKSNI I PODESIVI DOVRATNIK ZA SERIJU HERSE SET	126
ČELIČNI DOVRATNICI ZA SERIJU HERSE SET	128
ČELIČNI DOVRATNIK UNITED ZA SERIJU HERSE SET	129
UNUTARNJA ULAZNA PROTUPOŽARNA VRATA.....	130
LEDA EI30	130
LEDA EI60	130
DRVENI DOVRATNIK ZA SERIJU LEDA	132
ČELIČNI DOVRATNIK ZA SERIJU LEDA	132
DVOKRILNA LEDA EI30 i EI60	133
OKOVI KVAKE NOVOST	134
TEHNIČKI PODACI.....	145
KRUNE I PILASTERI	151
PANELI ZA PROŠIRIVANJE DOVRATNIKA	152
KLIZNI ZIDNI SUSTAVI	154
KLIZNI SUSTAVI SAKRIVENI U ZIDU.....	160
DVOKRILNA VRATA	163
PREKLOPNA VRATA	166
SUSTAV SAKRIVENIH VRATA COVERT	167
STAKLA IZNAD VRATA	170
DOVRATNICI.....	172
PODESIVI DOVRATNIK TIPA TUNEL	175
ČELIČNI DOVRATNIK	176
ČELIČNI DOVRATNIK BEZ FALCA	177
PODESIVI PREKLOPNI DOVRATNIK ZA ČELIČNI OKVIR	178
REVERZNI DOVRATNIK	179
PODESIVI DOVRATNIK ZA KRILO BEZ FALCA	180
FIKSNI DOVRATNIK ZA KRILO SA FALCOM	181
PODESIVI DOVRATNIK ZA KRILO BEZ FALCA	182



DEKORI

BOJE DOSTUPNE U UNUTARJNIM VRATIMA

GREKO



WALNUT GREKO



MEDIUM OAK GREKO



GOLDEN OAK GREKO



HRAST GREKO



GREY OAK GREKO



SONOMA GREKO



LIGHT ACACIA GREKO



WHITE GREKO
(približan: RAL 9010,
NCS S 0502-Y50R)



SNOW-WHITE GREKO
(približan: RAL 9016,
NCS S 0300-N)

PREMIUM



GRAPHITE ASH PREMIUM



OAK PREMIUM



NATUR OAK PREMIUM



NATUR OAK PREMIUM
TRANSVERSE ¹⁾



WALNUT CLASSIC PREMIUM



CONCRETE PREMIUM



GREY MAPLE PREMIUM

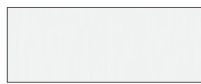

WHITE BARK PREMIUM



WHITE PREMIUM
(približan: RAL 9003,
NCS S 0500-N)

NOVOST

CPL



WENGE DARK ST CPL



OAK ST CPL



GREY OAK ST CPL



LIGHT GREY ST CPL ¹⁾
(približan: RAL 7037,
NCS S 5500-N)



GREY ST CPL ¹⁾
(približan: RAL 7047,
NCS S 2500-N)



STONE GREY ST CPL ¹⁾
(približan: RAL 1019,
NCS S 4005-Y20R)



BLACK ST CPL ¹⁾
(približan: RAL 9011,
NCS S 9000-N)



NAVY BLUE ST CPL ¹⁾
(približan: RAL 5011,
NCS 8010-R90B)



DARK GREEN ST CPL ¹⁾
(približan: RAL 6007,
NCS S 8010-G30Y)



WHITE ST CPL ¹⁾
(približan: RAL 9003,
NCS S 0500-N)



CAPPUCCINO ST CPL ¹⁾
(približan: RAL D2 080 80 05,
NCS S 3005-Y50R)



SAGE ST CPL ¹⁾
(približan: RAL 7033,
NCS S 4005-G20Y)



ANTHRACITE ST CPL ¹⁾
(približan: RAL 7024
NCS S 8000-N)



ANTHRACITE SATIN CPL 0,2 i 0,7
(približan: RAL 7024
NCS S 8000-N)



ASH-GEY CPL 0,2 i 0,7
(približan: RAL 7047,
NCS S 2500-N)



WHITE CPL 0,2 i 0,7
(približan: RAL 9003,
NCS S 0300-N)

NOVOST



WALNUT CLASSIC CPL 0,2 i 0,7



OAK RETRO CPL 0,2 i 0,7



OAK CLASSIC CPL 0,2 i 0,7



TITANIUM WHITE UV
(približan: RAL 9003,
NCS S 0500-N)

UV LAKIRANI

PRAŠKASTI PREMAZ u kolekciji LOFT

NOVOST



BLACK STR
(RAL 9005)



WHITE STR
(RAL 9003)



RAL 5002



RAL 6005



RAL 7006



RAL 7016



RAL 7024



RAL 7032



RAL 8017



RAL 9007



RAL 9010

* Poseban sloj **AntiFinger** koji ograničava zaprljanja i tragove prstiju

¹⁾ Samo za odabrana vratna krila od ploča. U kompletu je dovratnik izrađen u dekору NATUR OAK PREMIUM

VRATA S OKVIROM STILE

SA FALCOM I BEZ FALCA

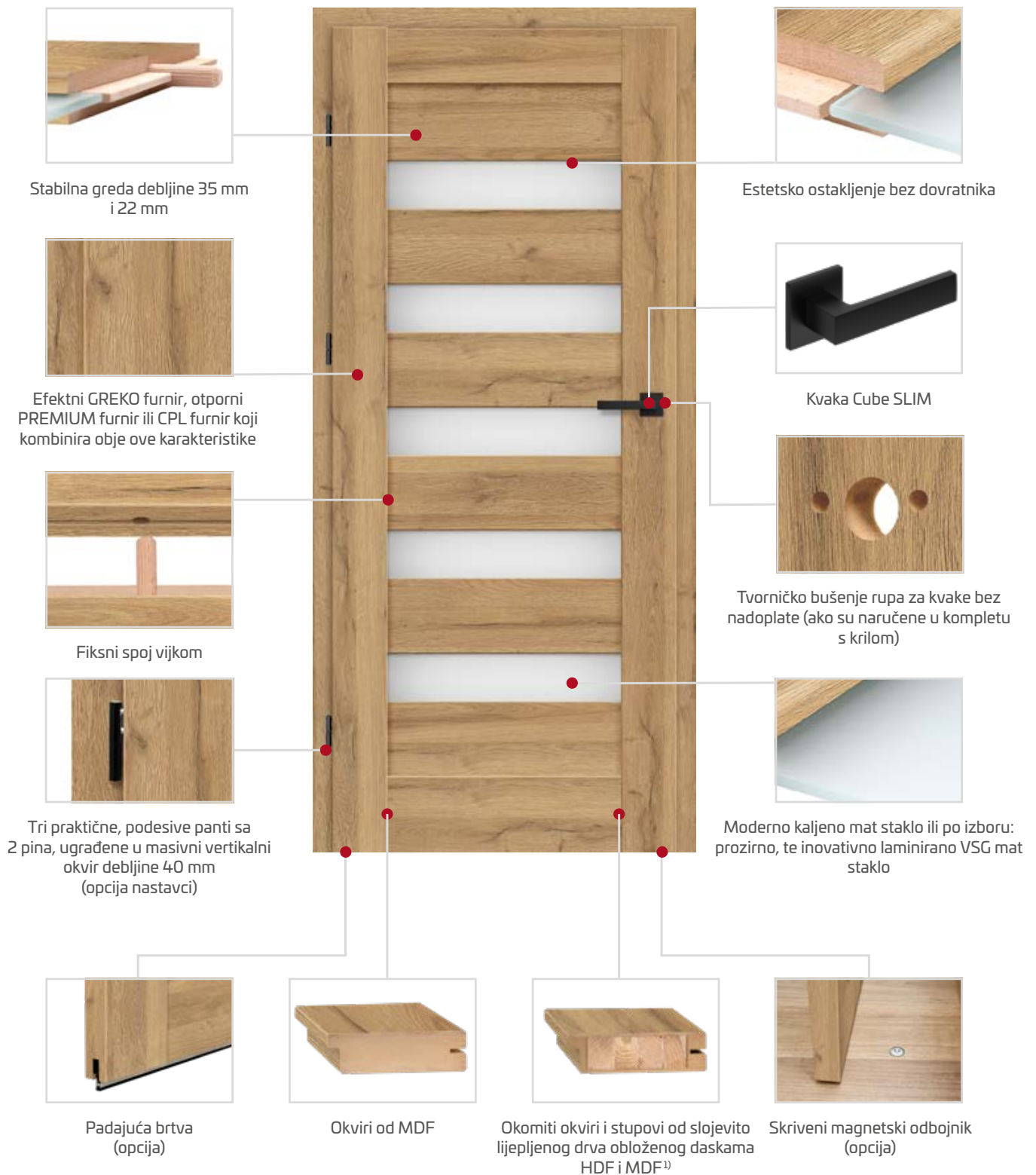

¹⁾ Dostupno uz nadoplatu u modelima s falcom, bez falca i bez falca za klizne sustave u PL i CZ standardima za dekore WHITE PREMIUM, NATUR OAK PREMIUM, GRAPHITE ASH PREMIUM, SIVI KLON PREMIUM, OAK ST CPL



WERBENA

KRILO UNUTARNJIH VRATA S OKVIROM STILE SA FALCOM I BEZ FALCA



WERBENA 1, dekor SAGE ST CPL, s kvakom QUANTA FIT crni mat



WERBENA 1



WERBENA 2



WERBENA 3

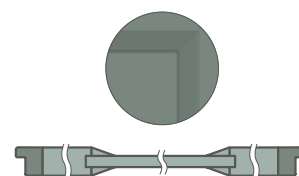

WERBENA 1, 2, 3
dijagonalna traka ploče
na ploči od 16 mm



WERBENA 4



WERBENA 5



WERBENA 6



WERBENA 4, 5, 6
rub ploče debljine 3 mm uvijek
u crnoj boji



WERBENA 4, 5, 6
duboka kosa traka
uz staklo

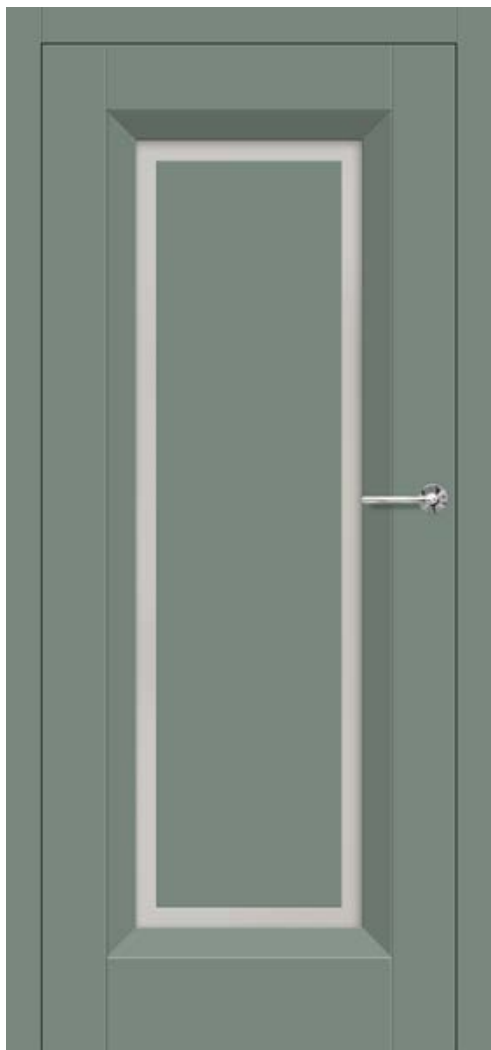

WERBENA 4, dekor SAGE ST CPL, s kvakom BELLA SLIM sjajni krom

KONSTRUKCIJA

- vratno krilo s falcom ili bez falca izrađeno u STILE tehnologiji
- okomite i vodoravne šine od MDF-a obložene furnirom PREMIUM, ST CPL ili ST CPL sa slojem AntiFinger
- okomite letvice i stupovi od slojevito lijepljenog drva obloženog daskama HDF i MDF⁴⁾
- WERBENA 1, 2, 3 – ploče od MDF-a, debljine 16 mm uokvirena kosom trakom; WERBENA 4, 5, 6 – HDF ploče, debljine 3 mm zalijepljeno s obje strane na staklo uokvireno dubokom kosom trakom. **Rub ploče uvijek u crnoj boji.**
- širina prozirnosti između dijagonalne trake i lijepljene ploče 40 mm
- opcija ploče koje produžuju okvir vrata kao i krunu i pilastere uz nadoplatsu str. 151-153
- mogućnost skraćivanja krila u svojoj režiji detalji str. 149

OKOVI

- tri srebrne šarke s 2 igle podesive u vodoravnoj ravnini u uklesanom krilu vrata
- dva (treći uz dodatnu naknadu) šarke skrivene u vratnom krilu bez falca obojeno srebro (opcija crna, bijela ili zlatna boji uz nadoplatsu); šarke se isporučuju i uključene su u cijenu s dovratnikom
- brava sa zasunom i zasunom u krilu vrata i magnetna brava (po izboru brava sa zasunom i zasunom) u krilu vrata bez zasuna za ključ, cilindričnu bravu, štednu bravu ili sa srebrnom blokadom; opcija crna, bijela ili zlatna magnetna brava uz nadoplatsu

OSTAKLJENJE

- matirano ili prozirno kaljeno staklo od 4 mm kao standard i VSG 221 laminirano staklo uz nadoplatsu matirano staklo ili crno sigurno, obostrano glatko
- mogućnost promjene strane ostakljenja u REVERS (AVERS standardno ostakljenje)

DOSTUPNA RJEŠENJA (str. 154-165)



DOSTUPNE ŠIRINE KRILA

60	65	70	75	80N ⁵⁾	80	85	90	95	100
----	----	----	----	-------------------	----	----	----	----	-----

PREMIUM

NATUR OAK PREMIUM ¹⁾	OAK PREMIUM	GRAPHITE ASH PREMIUM ⁴⁾	WALNUT CLASSIC PREMIUM
			NOVOST
GREY MAPLE PREMIUM ⁴⁾	WHITE BARK PREMIUM	WHITE PREMIUM ^{1) 4)}	

CPL

WENGE DARK ST CPL	OAK ST CPL ⁴⁾	GREY OAK ST CPL	ANTHRACITE ST CPL ³⁾
BLACK ST CPL ³⁾	DARK GREEN ST CPL ³⁾	NAVY BLUE ST CPL ³⁾	WHITE ST CPL ^{1) 3)}
LIGHT GREY ST CPL ³⁾	GREY ST CPL ³⁾	CAPPUCCINO ST CPL ³⁾	
		NOVOST	
SAGE ST CPL ³⁾	STONE GREY ST CPL ³⁾		



Okviri od lijepljenog drva⁴⁾

NADOPLATA

tvorničko krožbušenje za tzv. podijeljene kvake, ako su naručene zajedno s krilom

rekuperacijski izrez – standardni ili mini, ventilacijski podrez – standardni ili mini (str. 149)

plastični tuljci nalik drvu (4 kom.)

okrugle i četvrtaste metalne čahure (4 kom.); završni sloj: brušeni nikal, patina, bijela i crna

ventilacijska rešetka (samo za krila širine: 80, 90, 100)

falcirano i nefalcirano vratno krilo "100"

lijepljeno staklo VSG 221 sigurnosno staklo, obostrano glatko

metalni poklopci za šarke u falciranom krilu vrata (boja: brušeni nikal, patina, sjajni krom, sjajni mesing, bijela i crna)

padajuća brtva²⁾

zamjena sa crnom, bijelom ili zlatnom magnetnom bravom za krila vrata bez falca

zamjena brave crnom bravom za krila s falcom

zamjena šarki crnim šarkama za krila s falcom

zamjena sa šarkama i zapornom pločicom u crnoj, bijeloj ili zlatnoj boji za vrata bez falca

magnetski limiter (odbojnik)²⁾
(dostupno u šest boja str.149)

okomite šine od lijepljenog drva⁴⁾

¹⁾ glatki bijeli furnir koji imitira obojenu površinu

²⁾ korištenje odbojnika sprječava korištenje brtve za ispuštanje i rekuperativnog prečaca i obratno

³⁾ poseban sloj **AntiFinger** koji ograničava zaprljanja i tragove prstiju

⁴⁾ uspravni okviri od lameliranog drva obloženi HDF i MDF pločama, dostupni uz nadoplatsu za dekore WHITE PREMIUM, NATUR OAK PREMIUM, GRAPHITE ASH PREMIUM, GREY MAPLE PREMIUM i OAK ST CPL.

⁵⁾ samo za vratna krila bez falca



LAURENCJA

UNUTARNJA VRATA STILE S OKOMITIM LAJSNAMA S FALCOM I BEZ FALCA



LAURENCJA 1, dekor WHITE ST CPL, staklo VSG crno, kvaka QUANTA FIT crna mat



LAURENCJA 1



LAURENCJA 2



LAURENCJA 3



LAURENCJA 4



LAURENCJA 5



LAURENCJA 6

LAURENCJA 1, dekor WHITE PREMIUM sa kvakom CUBE PREMIUM crni mat sa lepljenim staklom VSG 221 crna boja



KONSTRUKCIJA

- vratno krilo s falcom ili bez falca izrađeno u STILE tehnologiji
- okomite i vodoravne šine od MDF-a obložene furnirom PREMIUM, ST CPL ili ST CPL sa slojem AntiFinger
- okomite letvice i stupovi od slojevito lijepljenog drva obloženog daskama HDF i MDF⁴⁾
- paneli od HDF ploča debljine 4mm presvućeni folijom CPL ili PREMIUM
- vrlo široka prečka deblj. 35 mm
- opcija ploče koje produžuju okvir vrata kao i krunu i pilastere uz nadoplatu str. 151-153
- mogućnost skraćivanja krila u svojoj režiji detalji str. 149

OKOVI

- tri srebrne šarke s 2 igle podesive u vodoravnoj ravnini u uklesanom krilu vrata
- dva (treći uz dodatnu naknadu) šarke skrivene u vratnom krilu bez falca obojeno srebro (opcija crna, bijela ili zlatna boji uz nadoplatu); šarke se isporučuju i uključene su u cijenu s dovratnikom
- brava sa zasunom i zasunom u krilu vrata i magnetna brava (po izboru brava sa zasunom i zasunom) u krilu vrata bez zasuna za ključ, cilindričnu bravu, štednu bravu ili sa srebrnom blokadom; opcija crna, bijela ili zlatna magnetna brava uz nadoplatu

OSTAKLJENJE

- matirano ili prozirno kaljeno staklo od 4 mm kao standard i VSG 221 laminirano staklo uz nadoplatu matirano staklo ili crno sigurno, obostrano glatko
- mogućnost promjene strane ostakljenja u REVERS (AVERS standardno ostakljenje)

DOSTUPNA RJEŠENJA (str. 154-165)



DOSTUPNE ŠIRINE KRILA

60 65 70 75 80N⁵⁾ 80 85 90 95 100

NADOPLATA

tvorničko krožbušenje za tzv. podijeljene kvake, ako su naručene zajedno s krilom

rekuperacijski izrez – standardni ili mini, ventilacijski podrez – standardni ili mini (str. 149)

plastični tuljci nalik drvu (4 kom.)

okrugle i četvrtaste metalne čahure (4 kom.); završni sloj: brušeni nikal, patina, bijela i crna

ventilacijska rešetka (samo za krila širine: 80, 90, 100)

falcirano i nefalcirano vratno krilo "100"

lijepljeno staklo VSG 221 sigurnosno staklo, obostrano glatko

metalni poklopci za šarke u falciranom krilu vrata (boja: brušeni nikal, patina, sjajni krom, sjajni mesing, bijela i crna)

padajuća brtva²⁾

zamjena sa crnom, bijelom ili zlatnom magnetnom bravom za krila vrata bez falca

zamjena brave crnom bravom za krila s falcom

zamjena šarki crnim šarkama za krila s falcom

zamjena sa šarkama i zapornom pločicom u crnoj, bijeloj ili zlatnoj boji za vrata bez falca

magnetski limiter (odbojnik)²⁾
(dostupno u šest boja str.149)

okomite šine od lijepljenog drva⁴⁾

PREMIUM



CPL

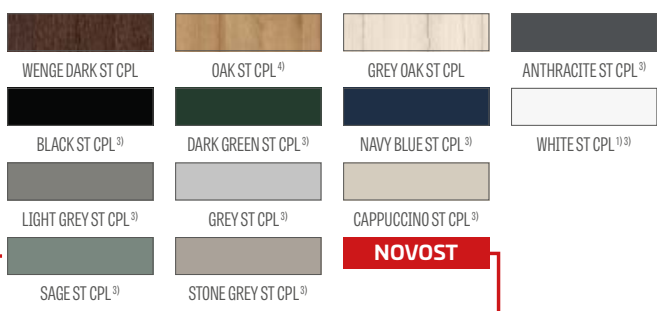

Okviri od lijepljenog drva⁴⁾

¹⁾ glatki bijeli furnir koji imitira obojenu površinu

²⁾ korištenje odbojnika sprječava korištenje brtve za ispuštanje i rekuperativnog prečaca i obratno

³⁾ poseban sloj **AntiFinger** koji ograničava zaprljanja i tragove prstiju

⁴⁾ uspravni okviri od lameliranog drva obloženi HDF i MDF pločama, dostupni uz nadoplatu za dekore WHITE PREMIUM, NATUR OAK PREMIUM, GRAPHITE ASH PREMIUM, GREY MAPLE PREMIUM i OAK ST CPL.

⁵⁾ samo za vratna krila bez preklopa



FREZJA

UNUTARNJA VRATA STILE S OKOMITIM LAJSNAMA S FALCOM I BEZ FALCA



FREZJA 9, dekor CAPUCCINO ST CPL, kvaka BELLA SLIM sjajni krom



FREZJA 1



FREZJA 2



FREZJA 3



FREZJA 4

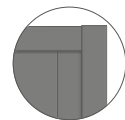

FREZJA 2

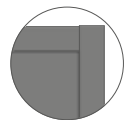

FREZJA 4

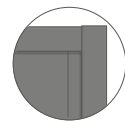

FREZJA 6



FREZJA 9
rub ploče debljine 3 mm uvijek
u crnoj boji



FREZJA 5



FREZJA 6



FREZJA 7³⁾



FREZJA 8²⁾



FREZJA 8
ventilacijsko rezanje

²⁾ FREZJA 8 – staklo debljine 8 mm

³⁾ FREZJA 7 – model samo sa ogledalom; druga strana – ploča s furnirom u jednom dekoru.

Awers - ogledalo na strani šarki (kao na slici)

FREZJA 9⁸⁾, dekor-SVJETLI SIVI ST CPL s kvakom QUANTA FT crna mat



KONSTRUKCIJA

- vratno krilo s falcom ili bez falca izrađeno u STILE tehnologiji
- okomite i vodoravne šine od MDF-a obložene furnirom GREKO, PREMIUM, ST CPL ili ST CPL sa slojem AntiFinger
- okomite letvice i stupovi od slojevito lijepljenog drva obloženog daskama HDF i MDF⁹⁾
- ploče od HDF ploče debljine 16 mm (kod modela FREZJA 2 i 6 i ploča 4 mm) obložene folijom GREKO, CPL ili PREMIUM, FREZJA 7 dostupna samo sa ogledalom
- u modelu FREZJA 9 ploča od HDF deblj. 3 mm obostrano lijepljena na staklo. **Rub ploče uvijek u crnoj boji.**
- opcija ploče koje produžuju okvir vrata kao i krunu i pilastere uz nadoplatsu str. 151-153
- mogućnost skraćivanja krila u svojoj režiji detalji str. 149

OKOVI

- tri srebrne šarke s 2 igle podesive u vodoravnoj ravni u uklesanom krilu vrata
- dva (treći uz dodatnu naknadu) šarke skrivene u vratnom krilu bez falca obojeno srebrom (opcija crna, bijela ili zlatna boji uz nadoplatsu); šarke se isporučuju i uključene su u cijenu s dovratnikom
- brava sa zasunom i zasunom u krilu vrata i magnetna brava (po izboru brava sa zasunom i zasunom) u krilu vrata bez zasuna za ključ, cilindričnu bravu, štednu bravu ili sa srebrnom blokadom; opcija crna, bijela ili zlatna magnetna brava uz nadoplatsu

OSTAKLJENJE

- standardno kaljeno matirano staklo, prozirno 4 mm ili jednostrano ogledalo (samo FREZJA 7) i uz nadoplatsu: lijepljeno staklo VSG 221 matirano staklo ili crno sigurnosno staklo, glatko s obje strane (za FREZJA 1, 3, 5) ili ukrasno kaljeno staklo 4 mm reljef i točka **NOVOST** (za FREZJA 1, 3, 5). Reljef stakla i glatko usmjeren s jedne strane.
- mogućnost promjene strane ostakljenja u REVERS (AVERS standardno ostakljenje)
- konstantna širina ostakljenja; FREZJA 1 - 140 mm, FREZJA 5 - 80 mm, FREZJA 9 - 50 mm

GREKO⁸⁾



PREMIUM⁸⁾

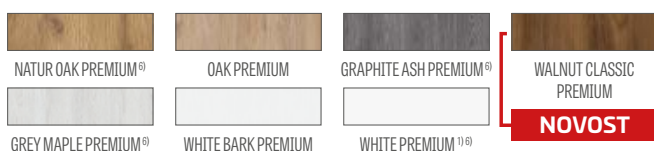

CPL⁸⁾

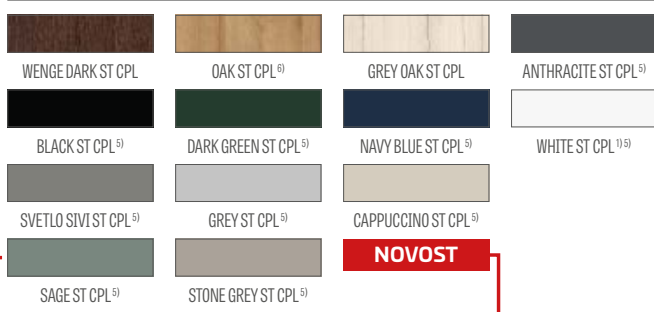

Okviri od lijepljenog drva⁶⁾

¹⁾ glatki bijeli furnir koji imitira obojenu površinu

²⁾ nedostupno za FREZJA 8

³⁾ FREZJA 8 nije dostupno u kliznim sustavima

⁴⁾ korištenje odbojnika sprječava korištenje brtve za ispuštanje i rekuperativnog prečaca i obratno

⁵⁾ poseban sloj **AntiFinger** koji ograničava zaprljanja i tragove prstiju

⁶⁾ uspravni okviri od lameliranog drva obloženi HDF i MDF pločama, dostupni uz nadoplatsu za dekore WHITE PREMIUM, NATUR OAK PREMIUM, GRAPHITE ASH PREMIUM, GREY MAPLE PREMIUM i OAK ST CPL.

⁷⁾ samo za vratna krila bez preklopa

⁸⁾ model **FREZJA 9** dostupan u PREMIUM i ST CPL dekorima

⁹⁾ nije dostupno za Greko dekoracije

DOSTUPNA RJEŠENJA (str. 154-165)



DOSTUPNE ŠIRINE KRILA



NADOPLATA

tvorničko krožbušenje za tzv. podijeljene kvake, ako su naručene zajedno s krilom

rekuperacijski izrez - standardni ili mini, ventilacijski podrez - standardni ili mini (str. 149)

plastični tuljci nalik drvu (4 kom.)²⁾

okrugle i četvrtaste metalne čahure³⁾ (4 kom.); završni sloj: brušeni nikal, patina, bijela i crna

ventilacijska rešetka³⁾ (samo za krila širine: 80, 90, 100)

falcirano i nefalcirano vratno krilo "100"

lamirano staklo VSG 221 sigurnosno staklo, glatko s obje strane ili ukrasno staklo

metalni poklopci za šarke u falciranom krilu vrata (boja: brušeni nikal, patina, sjajni krom, sjajni mesing, bijela i crna)

padajuća brtva⁴⁾ (nije dostupno za FREZJA 8)

zamjena sa crnom, bijelom ili zlatnom magnetnom bravom za krila vrata bez falca

zamjena brave crnom bravom za krila s falcom

zamjena šarki crnim šarkama za krila s falcom

zamjena sa šarkama i zapornom pločicom u crnoj, bijeloj ili zlatnoj boji za vrata bez falca

magnetski limiter (odbojnik)⁴⁾

(dostupno u šest boja str.149)

okomite šine od lijepljenog drva⁶⁾

norma PL2112⁶⁾

+15% na cijenu krila prije doplata



JASMIN

UNUTARNJA VRATA STILE S OKOMITIM LAJSNAMA S FALCOM I BEZ FALCA

UZORAK ZAŠTIĆENI

ERKADO

015099362 15 845 015099362 0006



JASMIN 3, dekor CAPUCCINO ST CPL, kvaka BELLA SLIM crni mat



JASMIN 1



JASMIN 2



JASMIN 3



JASMIN 4



JASMIN 5^{*)}



JASMIN 6^{*)}



JASMIN 7^{*)}



JASMIN 8^{*)}



JASMIN
rub ploče debljine 3 mm uvijek
u crnoj boji

^{*)} Fotografije vrata JASMIN 5-8 prikazane ovdje prikazuju samo širinu krila vrata „80“. Kod ostalih širina postoje razlike u radijusu središnjeg panela u odnosu na staklo, što može utjecati na izbor kupca. Grafike koje ilustriraju pojedinačne širine dostupne su na www.erkado.pl

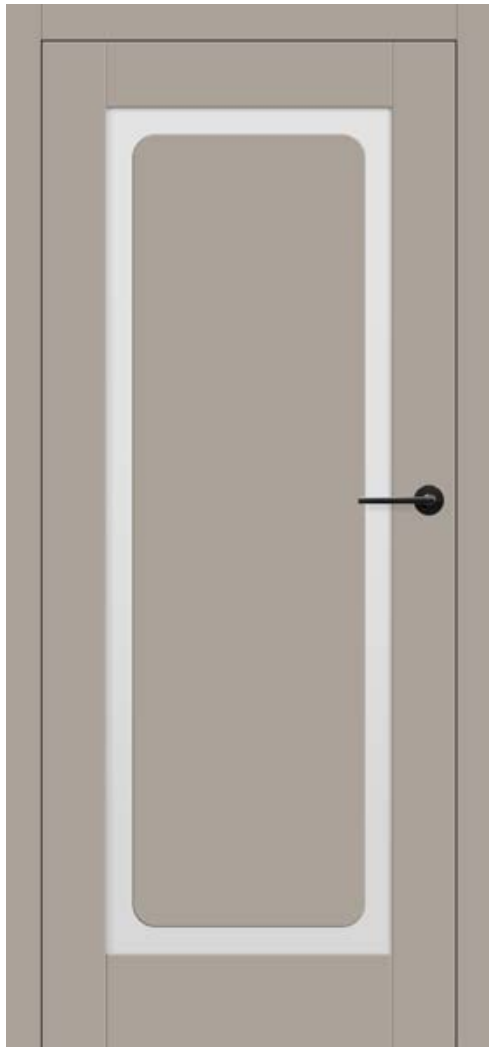

JASMIN 1, dekor- STONE GREY ST CPL, s kvakom BELLA SLIM crna mat

KONSTRUKCIJA

- vratno krilo s falcom ili bez falca izrađeno u STILE tehnologiji
- okomite i vodoravne šine od MDF-a obložene furnirom PREMIUM, ST CPL ili ST CPL sa slojem AntiFinger
- okomite letvice i stupovi od slojevito lijepljenog drva obloženog daskama HDF i MDF⁴⁾
- ploče od HDF ploče, debljine 3 mm obostrano lijepljena na staklo. **Rub ploče uvijek u crnoj boji.**
- Širina prozirnosti između ruba muntina i lijepljene ploče iznosi 50 mm
- opcija ploče koje produžuju okvir vrata kao i krunu i pilastere uz nadoplatu str. 151-153
- mogućnost skraćivanja krila u svojoj režiji detalji str. 149

OKOVI

- tri srebrne šarke s 2 igle podesive u vodoravnoj ravnini u uklesanom krilu vrata
- dva (treći uz dodatnu naknadu) šarke skrivene u vratnom krilu bez falca obojeno srebro (opcija crna, bijela ili zlatna boji uz nadoplatu); šarke se isporučuju i uključene su u cijenu s dovratnikom
- brava sa zasunom i zasunom u krilu vrata i magnetna brava (po izboru brava sa zasunom i zasunom) u krilu vrata bez zasuna za ključ, cilindričnu bravu, štednu bravu ili sa srebrnom blokadom; opcija crna, bijela ili zlatna magnetna brava uz nadoplatu

OSTAKLJENJE

- matirano ili prozirno kaljeno staklo od 4 mm kao standard i VSG 221 laminirano staklo uz nadoplatu matirano staklo ili crno sigurno, obostrano glatko
- mogućnost promjene strane ostakljenja u REVERS (AVERS standardno ostakljenje)

DOSTUPNA RJEŠENJA (str. 154-165)



DOSTUPNE ŠIRINE KRILA

60 65 70 75 80N⁵⁾ 80 85 90 95 100

NADOPLATA

tvorničko krozbušenje za tzv. podijeljene kvake, ako su naručene zajedno s krilom

rekuperacijski izrez – standardni ili mini, ventilacijski podrez – standardni ili mini (str. 149)

plastični tuljci nalik drvu (4 kom.)

okrugle i četvrtaste metalne čahure (4 kom.); završni sloj: brušeni nikal, patina, bijela i crna

ventilacijska rešetka (samo za krila širine: 80, 90, 100)

falcirano i nefalcirano vratno krilo "100"

lijepljeno staklo VSG 221 sigurnosno staklo, obostrano glatko

metalni poklopci za šarke u falciranom krilu vrata (boja: brušeni nikal, patina, sjajni krom, sjajni mesing, bijela i crna)

padajuća brtva²⁾

zamjena sa crnom, bijelom ili zlatnom magnetnom bravom za krila vrata bez falca

zamjena brave crnom bravom za krila s falcom

zamjena šarki crnim šarkama za krila s falcom

zamjena sa šarkama i zapornom pločicom u crnoj, bijeloj ili zlatnoj boji za vrata bez falca

magnetski limiter (odbojnik)²⁾

(dostupno u šest boja str.149)

okomite šine od lijepljenog drva⁴⁾

PREMIUM



CPL

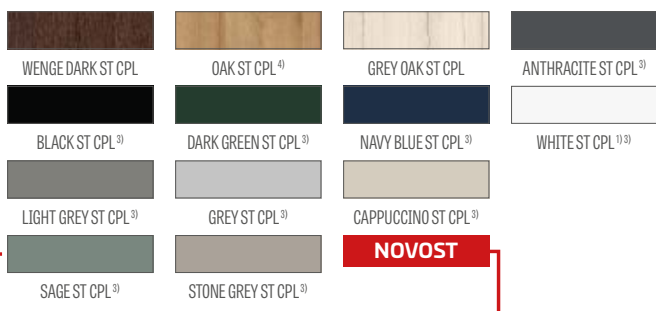

Okviri od lijepljenog drva⁴⁾

¹⁾ glatki bijeli furnir koji imitira obojenu površinu

²⁾ korištenje odbojnika sprječava korištenje brtve za ispuštanje i rekuperativnog prečaca i obratno

³⁾ poseban sloj **AntiFinger** koji ograničava zaprljanja i tragove prstiju

⁴⁾ uspravni okviri od lameliranog drva obloženi HDF i MDF pločama, dostupni uz nadoplatu za dekore WHITE PREMIUM, NATUR OAK PREMIUM, GRAPHITE ASH PREMIUM, GREY MAPLE PREMIUM i OAK ST CPL.

⁵⁾ samo za vratna krila bez preklopa



NEMEZJA

UNUTARNJA VRATA STILE S OKOMITIM LAJSNAMA S FALCOM I BEZ FALCA



NEMEZJA 14, dekor ANTHRACITE ST CPL, kvaka QUANTA FIT crni mat



NEMEZJA 4



NEMEZJA 6



NEMEZJA 7



NEMEZJA 8



NEMEZJA 9

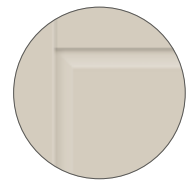

Okrenuta ploča



NEMEZJA 10



NEMEZJA 11



NEMEZJA 12



NEMEZJA 15



NEMEZJA 16

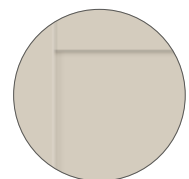

NEMEZJA 16
Ravna ploča

NOVOST

NOVOST

NOVOST

NEMEZJA 16, dekor CAPPUCCINO ST CPL, kvaka QUANTA FIT crni mat



KONSTRUKCIJA

- vratno krilo s falcom ili bez falca izrađeno u STILE tehnologiji
- okomite i vodoravne šine od MDF-a obložene furnirom GREKO, PREMIUM, ST CPL ili ST CPL sa slojem AntiFinger
- okomite letvice i stupovi od slojevito lijepljenog drva obloženog daskama HDF i MDF⁴⁾
- ploče od HDF-a debljine 16 mm, obrađeni s fazom ili glatki (samo NEMEZJA 16), obloženi folijom u odabranim dekorima GREKO, CPL ili PREMIUM
- opcija ploče koje produžuju okvir vrata kao i krunu i pilastere uz nadoplatu str. 151-153
- mogućnost skraćivanja krila u svojoj režiji detalji str. 149

OKOVI

- tri srebrne šarke s 2 igle podesive u vodoravnoj ravnini u uklesanom krilu vrata
- dva (treći uz dodatnu naknadu) šarke skrivene u vratnom krilu bez falca obojeno srebro (opcija crna, bijela ili zlatna boji uz nadoplatu); šarke se isporučuju i uključene su u cijenu s dovratnikom
- brava sa zasunom i zasunom u krilu vrata i magnetna brava (po izboru brava sa zasunom i zasunom) u krilu vrata bez zasuna za ključ, cilindričnu bravu, štednu bravu ili sa srebrnom blokadom; opcija crna, bijela ili zlatna magnetna brava uz nadoplatu

OSTAKLJENJE

- standardno kaljeno matirano ili prozirno staklo 4 mm, a za doplatu lijepljeno staklo VSG 221 matirano ili crno sigurnosno staklo, glatko obostrano ili ukrasno kaljeno staklo 4 mm reljef i točka **NOVOST** za NEMEZJA 4, 7, 11, 15 (reljefno i točkasto staklo s jedne strane glatko)
- mogućnost promjene strane ostakljenja u REVERS (AVERS standardno ostakljenje)

DOSTUPNA RJEŠENJA (str. 154-165)



GREKO

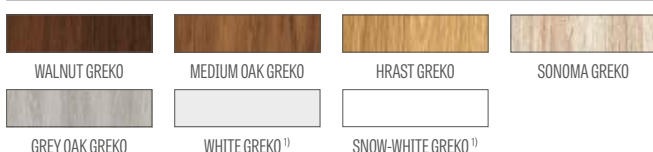

PREMIUM



CPL

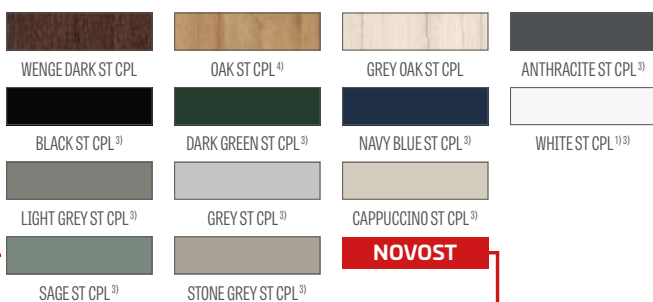

Okviri od lijepljenog drva⁴⁾

DOSTUPNE ŠIRINE KRILA



NADOPLATA

- tvorničko krožbušenje za tzv. podijeljene kvake, ako su naručene zajedno s krilom
- rekeracijski izrez – standardni ili mini, ventilacijski podrez – standardni ili mini (str. 149)
- plastični tuljci nalik drvu (4 kom.)
- okrugle i četvrtaste metalne čahure (4 kom.); završni sloj: brušeni nikal, patina, bijela i crna
- ventilacijska rešetka (samo za krila širine: 80, 90, 100)
- falcirano i nefalcirano vratno krilo "100"
- lamirano staklo VSG 221 sigurnosno staklo, glatko s obje strane ili ukrasno staklo
- metalni poklopci za šarke u falciranom krilu vrata (boja: brušeni nikal, patina, sjajni krom, sjajni mesing, bijela i crna)
- padajuća brtva²⁾
- zamjena sa crnom, bijelom ili zlatnom magnetnom bravom za krila vrata bez falca
- zamjena brave crnom bravom za krila s falcom
- zamjena šarki crnim šarkama za krila s falcom
- zamjena sa šarkama i zapornom pločicom u crnoj, bijeloj ili zlatnoj boji za vrata bez falca
- magnetski limiter (odbojnik)²⁾ (dostupno u šest boja str.149)
- okomite šine od lijepljenog drva⁴⁾
- norma PL2112⁵⁾ +15% na cijenu krila prije nadoplata

¹⁾ glatki bijeli furnir koji imitira obojenu površinu

²⁾ korištenje odbojnika sprječava korištenje brtve za ispuštanje i rekuperativnog prečaca i obratno

³⁾ poseban sloj **AntiFinger** koji ograničava zaprljanja i tragove prstiju

⁴⁾ uspravni okviri od lameliranog drva obloženi HDF i MDF pločama, dostupni uz nadoplatu za dekore WHITE PREMIUM, NATUR OAK PREMIUM, GRAPHITE ASH PREMIUM, GREY MAPLE PREMIUM i OAK ST CPL.

⁵⁾ samo za vratna krila bez preklopa

⁷⁾ ukrasna kruna s pilastrima uz nadoplatu, 151. str

⁸⁾ nije dostupno za GREKO dekoracije



PEONIA

UNUTARNJA VRATA STILE S OKOMITIM LAJSNAMA S FALCOM I BEZ FALCA



PEONIA 2, dekor SAGE ST CPL, s mliječnim stakljenjem, s kvakom BELLA SLIM sjajni mesing, s ukrasnom krunom i pilasetrima[®]



PEONIA 1



PEONIA 2



PEONIA 3



PEONIA 4



PEONIA 5



PEONIA 6



Dvostrano lijepljena šipka širine 25 mm
u boji krila ili crnoj boji

PEONIA 3, dekor SAGE ST CPL, s CUBE PREMIUM kvakom crna mat, s ukrasnom krunom i pilastrima⁶⁾



KONSTRUKCIJA

- vratno krilo s falcom ili bez falca izrađeno u STILE tehnologiji
- okomite i vodoravne šine od MDF-a obložene furnirom GREKO, PREMIUM, ST CPL ili ST CPL sa slojem AntiFinger
- okomite letvice i stupovi od slojevito lijepljenog drva obloženog daskama HDF i MDF⁴⁾
- ploče od HDF ploče debljine 16 mm, skošene i presvučene folijom u odabranim GREKO, CPL ili PREMIUM dekorima
- dvostrana letvica zalijepljena na staklo, širine 25 mm i visine: okomito 12 mm i vodoravno 8 mm
- po želji je moguće promijeniti boju stupova u BLACK ST CPL neovisno o dekoru krila vrata
- opcija ploče koje produžuju okvir vrata kao i krunu i pilastere uz nadoplatu str. 151-153
- mogućnost skraćivanja krila u svojoj režiji detalji str. 149

OKOVI

- tri srebrne šarke s 2 igle podesive u vodoravnoj ravnini u uklesanom krilu vrata
- dva (treći uz dodatnu naknadu) šarke skrivene u vratnom krilu bez falca obojeno srebro (opcija crna, bijela ili zlatna boji uz nadoplatu); šarke se isporučuju i uključene su u cijenu s dovratnikom
- brava sa zasunom i zasunom u krilu vrata i magnetna brava (po izboru brava sa zasunom i zasunom) u krilu vrata bez zasuna za ključ, cilindričnu bravu, štednu bravu ili sa srebrnom blokadom; opcija crna, bijela ili zlatna magnetna brava uz nadoplatu

OSTAKLJENJE

- standardno kaljeno matirano staklo ili prozirno 4 mm, a za nadoplatu lijepljeno staklo VSG 221 matirano staklo ili crno sigurnosno staklo, glatko obostrano ili ukrasno kaljeno staklo 4 mm reljef i vrh **NOVOST** (reljefno i šiljasto staklo s jedne strane glatko)
- mogućnost promjene strane ostakljenja u REVERS (AVERS standardno ostakljenje)

GREKO



PREMIUM



CPL

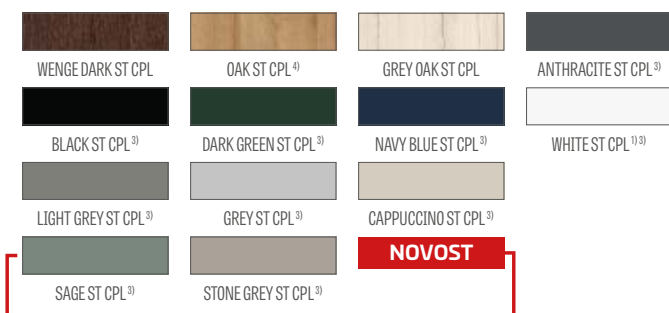

Okviri od lijepljenog drva⁴⁾

DOSTUPNA RJEŠENJA (str. 154-165)



DOSTUPNE ŠIRINE KRILA



NADOPLATA

- tvorničko krožbušenje za tzv. podijeljene kvake, ako su naručene zajedno s krilom
- rekuperacijski izrez – standardni ili mini, ventilacijski podrez – standardni ili mini (str. 149)
- plastični tuljci nalik drvu (4 kom.)
- okrugle i četvrtaste metalne čahure (4 kom.); završni sloj: brušeni nikal, patina, bijela i crna
- ventilacijska rešetka (samo za krila širine: 80, 90, 100)
- falcirano i nefalcirano vratno krilo "100"
- laminirano staklo VSG 221 sigurnosno staklo, glatko s obje strane ili ukrasno staklo
- metalni poklopci za šarke u falciranom krilu vrata (boja: brušeni nikal, patina, sjajni krom, sjajni mesing, bijela i crna)
- padajuća brtva²⁾
- zamjena sa crnom, bijelom ili zlatnom magnetnom bravom za krila vrata bez falca
- zamjena brave crnom bravom za rebating krila
- zamjena šarki crnim šarkama za krila s falcom
- zamjena sa šarkama i zapornom pločicom u crnoj, bijeloj ili zlatnoj boji za vrata bez falca
- magnetski limiter (odbojnik)²⁾ (dostupno u šest boja str.149)
- okomite šine od lijepljenog drva⁴⁾
- norma PL2112³⁾ +15% na cijenu krila prije doplata

¹⁾ glatki bijeli furnir koji imitira obojenu površinu

²⁾ korištenje odbojnika sprječava korištenje brtve za ispuštanje i rekuperativnog prečaca i obratno

³⁾ poseban sloj **AntiFinger** koji ograničava zaprljanja i tragove prstiju

⁴⁾ uspravni okviri od lameliranog drva obloženi HDF i MDF pločama, dostupni uz nadoplatu za dekore WHITE PREMIUM, NATUR OAK PREMIUM, GRAPHITE ASH PREMIUM, GREY MAPLE PREMIUM i OAK ST CPL.

⁵⁾ samo za vratna krila bez preklopa

⁶⁾ ukrasna kruna s pilastrima uz nadoplatu, 151. str

⁶⁾ nije dostupno za GREKO dekoracije



AMARYLIS

UNUTARNJA VRATA STILE S OKOMITIM LAJSNAMA S FALCOM I BEZ FALCA



AMARYLIS 2 u kremenu dekoru ST CPL, s ukrasnim reljefnim ostakljenjem, s kvakom BELLA SLIM sjajni mesing, s ukrasnom krunom i pilastrima⁷⁾

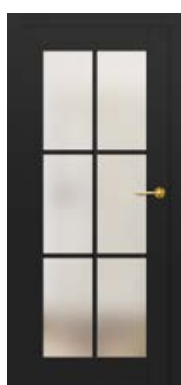

AMARYLIS 1

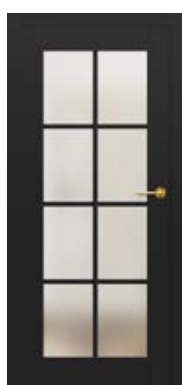

AMARYLIS 2



AMARYLIS 3



AMARYLIS 4



AMARYLIS 5



AMARYLIS 6



AMARYLIS 7



AMARYLIS 8



AMARYLIS 9



Dvostrano lijepljena šipka širine 25 mm
u boji krila ili crnoj boji

AMARYLIS 3 u dekoru NATUR PREMIUM HRAST, s kvakom BELLA SLIM crni i mat



GREKO



PREMIUM

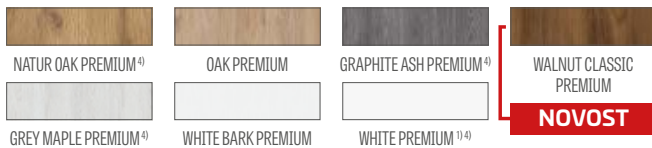

CPL

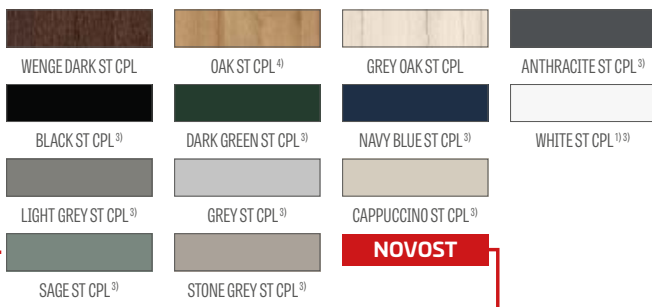

Okviri od lijepljenog drva ⁴⁾

¹⁾ glatki bijeli furnir koji imitira obojenu površinu

²⁾ korištenje odbojnika sprječava korištenje brtve za ispuštanje i rekuperativnog prečaca i obratno

³⁾ poseban sloj **AntiFinger** koji ograničava zaprljanja i tragove prstiju

⁴⁾ uspravni okviri od lameliranog drva obloženi HDF i MDF pločama, dostupni uz nadoplata za dekore WHITE PREMIUM, NATUR OAK PREMIUM, GRAPHITE ASH PREMIUM, GREY MAPLE PREMIUM i OAK ST CPL.

⁵⁾ samo za vratna krila bez preklopa

⁷⁾ ukrasna kruna s pilastrima uz nadoplata, 151. str

⁸⁾ nije dostupno za GREKO dekoracije

KONSTRUKCIJA

- vratno krilo s falcom ili bez falca izrađeno u STILE tehnologiji
- okomite i vodoravne šine od MDF-a obložene furnirom GREKO, PREMIUM, ST CPL ili ST CPL sa slojem AntiFinger
- okomite letvice i stupovi od slojevito lijepljenog drva obloženog daskama HDF i MDF⁴⁾
- dvostrana letvica zalijepljena na staklo, širine 25 mm i visine: okomito 12 mm i vodoravno 8 mm
- po želji je moguće promijeniti boju stupova u BLACK ST CPL neovisno o dekoru krila vrata
- opcija ploče koje produžuju okvir vrata kao i krunu i pilastere uz nadoplata str. 151-153
- mogućnost skraćivanja krila u svojoj režiji detalji str. 149

OKOVI

- tri srebrne šarke s 2 igle podesive u vodoravnoj ravni u uklesanom krilu vrata
- dva (treći uz dodatnu naknadu) šarke skrivene u vratnom krilu bez falca obojeno srebro (opcija crna, bijela ili zlatna boji uz nadoplata); šarke se isporučuju i uključene su u cijenu s dovratnikom
- brava sa zasunom i zasunom u krilu vrata i magnetna brava (po izboru brava sa zasunom i zasunom) u krilu vrata bez zasuna za ključ, cilindričnu bravu, štednu bravu ili sa srebrnom blokadom; opcija crna, bijela ili zlatna magnetna brava uz nadoplata

OSTAKLJENJE

- standardno kaljeno matirano staklo ili prozirno 4 mm, a za nadoplata lijepljeno staklo VSG 221 matirano staklo ili crno sigurnosno staklo, glatko obostrano ili ukrasno kaljeno staklo 4 mm reljef i vrh **NOVOST** (reljefno i šiljasto staklo s jedne strane glatko)
- mogućnost promjene strane ostakljenja u REVERS (AVERS standardno ostakljenje)

DOSTUPNA RJEŠENJA (str. 154-165)



DOSTUPNE ŠIRINE KRILA



NADOPLATA

tvorničko krožbušenje za tzv. podijeljene kvake, ako su naručene zajedno s krilom

laminirano staklo VSG 221 sigurnosno staklo, glatko s obje strane ili ukrasno staklo

rekuperacijski izrez – standardni ili mini, ventilacijski podrez – standardni ili mini (str. 149)

plastični tuljci nalik drvu (4 kom.)

okrugle i četvrtaste metalne čahure (4 kom.); završni sloj: brušeni nikal, patina, bijela i crna

ventilacijska rešetka (samo za krila širine: 80, 90, 100)

falcirano i nefalcirano vratno krilo "100"

metalni poklopci za šarke u falciranom krilu vrata (boja: brušeni nikal, patina, sjajni krom, sjajni mesing, bijela i crna)

padajuća brtva ²⁾

zamjena sa crnom, bijelom ili zlatnom magnetnom bravom za krila vrata bez falca

zamjena brave crnom bravom za rebating krila

zamjena šarki crnim šarkama za krila s falcom

zamjena sa šarkama i zapornom pločicom u crnoj, bijeloj ili zlatnoj boji za vrata bez falca

magnetski limiter (odbojnik) ²⁾
(dostupno u šest boja str.149)

okomite šine od lijepljenog drva ⁴⁾

norma PL2112 ⁸⁾

+15% na cijenu krila prije doplata



MISKANT

UNUTARNJA VRATA STILE S OKOMITIM LAJSNAMA S FALCOM I BEZ FALCA



MISKANT 2, dekor NATUR OAK PREMIUM, dovratnik dekor BLACK ST CPL, kvaka BELLA crni mat



MISKANT 1



MISKANT 2



MISKANT 3



Crne linije širina 18 mm
obojene u tehnologiji
sitotiska



MISKANT 4



MISKANT 5



MISKANT 6

MISKANT 3, dekor: NATUR OAK PREMIUM, dovratnik BLACK ST CPL, kvaka CUBE crni/mat

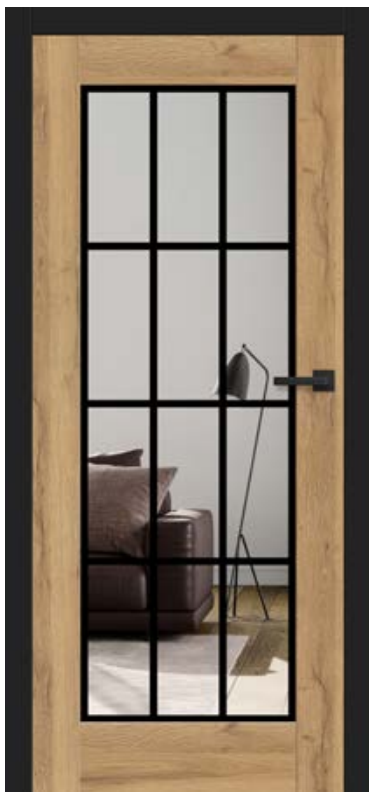

GREKO



PREMIUM



CPL

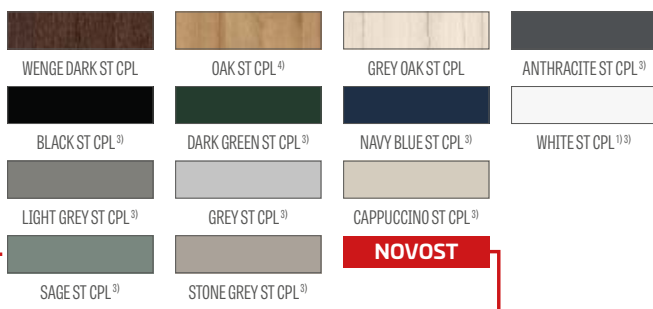

Okviri od lijepljenog drva 4)

STANDARDNO OSTAKLJENJE „AWERS“



OSTAKLJENJE PO NARUĐŽBI „AWERS“

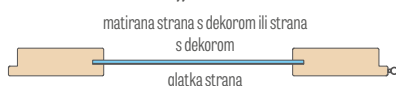

KONSTRUKCIJA

- vratno krilo s falcom ili bez falca izrađeno u STILE tehnologiji
- okomite i vodoravne šine od MDF-a obložene furnirom GREKO, PREMIUM, ST CPL ili ST CPL sa slojem AntiFinger
- okomite letvice i stupovi od slojevito lijepljenog drva obloženog daskama HDF i MDF⁴⁾
- opcija ploče koje produžuju okvir vrata kao i krunu i pilastere uz nadoplatsu str. 151-153
- mogućnost skraćivanja krila u svojoj režiji detalji str. 149

OKOVI

- tri srebrne šarke s 2 igle podesive u vodoravnoj ravnini u uklesanom krilu vrata
- dva (treći uz dodatnu naknadu) šarke skrivene u vratnom krilu bez falca obojeno srebrom (opcija crna, bijela ili zlatna boji uz nadoplatsu); šarke se isporučuju i uključene su u cijenu s dovratnikom
- brava sa zasunom i zasunom u krilu vrata i magnetna brava (po izboru brava sa zasunom i zasunom) u krilu vrata bez zasuna za ključ, cilindričnu bravu, štednu bravu ili sa srebrnom blokadom; opcija crna, bijela ili zlatna magnetna brava uz nadoplatsu

OSTAKLJENJE

- mliječno kaljeno staklo (MISKANT 2, 4, 6) ili prozirno staklo (MISKANT 1, 3, 5) debljine 4mm ili VSG lijepljeno staklo s unutarnjom aplikacijom uz nadoplatsu
- mogućnost promjene strane ostakljenja u REVERS (AVERS standardno ostakljenje)
- crne linije širine (debljine) 18 mm obojene tehnologijom sitotiska na jednoj strani stakla

DOSTUPNA RJEŠENJA (str. 154-165)



DOSTUPNE ŠIRINE KRILA



NADOPLATA

tvorničko krožbušenje za tzv. podijeljene kvake, ako su naručene zajedno s krilom

lijepljeno VSG staklo s unutarnjom aplikacijom u crnoj ili bijeloj boji

rekuperacijski izrez – standardni ili mini, ventilacijski podrez – standardni ili mini (str. 149)

plastični tuljci nalik drvu (4 kom.)

okrugle i četvrtaste metalne čahure (4 kom.); završni sloj: brušeni nikal, patina, bijela i crna

ventilacijska rešetka (samo za krila širine: 80, 90, 100)

falcirano i nefalcirano vratno krilo "100"

metalni poklopci za šarke u falciranom krilu vrata (boja: brušeni nikal, patina, sjajni krom, sjajni mesing, bijela i crna)

padajuća brtva 2)

zamjena sa crnom, bijelom ili zlatnom magnetnom bravom za krila vrata bez falca

zamjena brave crnom bravom za krila s falcom

zamjena šarki crnim šarkama za krila s falcom

zamjena sa šarkama i zapornom pločicom u crnoj, bijeloj ili zlatnoj boji za vrata bez falca

magnetski limiter (odbojnik) 2)

(dostupno u šest boja str.149)

okomite šine od lijepljenog drva 4)

¹⁾ glatki bijeli furnir koji imitira obojenu površinu

²⁾ korištenje odbojnika sprječava korištenje brtve za ispuštanje i rekuperativnog prečaca i obratno

³⁾ poseban sloj **AntiFinger** koji ograničava zaprljanja i tragove prstiju

⁴⁾ uspravni okviri od lameliranog drva obloženi HDF i MDF pločama, dostupni uz nadoplatsu za dekore WHITE PREMIUM, NATUR OAK PREMIUM, GRAPHITE ASH PREMIUM, GREY MAPLE PREMIUM i OAK ST CPL.

⁵⁾ samo za vratna krila bez preklopa



MAGNOLIA

UNUTARNJA VRATA STILE S OKOMITIM LAJSNAMA S FALCOM I BEZ FALCA



MAGNOLIA 1 u foliji OAK PREMIUM s kvakom TOPAZ inox



MAGNOLIA 1



MAGNOLIA 2



MAGNOLIA 3



MAGNOLIA 4



MAGNOLIA 5



MAGNOLIA 6



MAGNOLIA 7



MAGNOLIA 8

MAGNOLIA 1 u foliji OAK PREMIUM s kvakom TOPAZ inox



KONSTRUKCIJA

- vratno krilo s falcom ili bez falca izrađeno u STILE tehnologiji
- okomite i vodoravne šine od MDF-a obložene furnirom GREKO, PREMIUM, ST CPL ili ST CPL sa slojem AntiFinger
- okomite letvice i stupovi od slojevito lijepljenog drva obloženog daskama HDF i MDF⁴⁾
- paneli od HDF ploča debljine 4mm presvučeni folijom GREKO, CPL ili PREMIUM
- opcija ploče koje produžuju okvir vrata kao i krunu i pilastere uz nadoplatu str. 151-153
- mogućnost skraćivanja krila u svojoj režiji detalji str. 149

OKOVI

- tri srebrne šarke s 2 igle podesive u vodoravnoj ravni u uklesanom krilu vrata
- dva (treći uz dodatnu naknadu) šarke skrivene u vratnom krilu bez falca obojeno srebro (opcija crna, bijela ili zlatna boji uz nadoplatu); šarke se isporučuju i uključene su u cijenu s dovratnikom
- brava sa zasunom i zasunom u krilu vrata i magnetna brava (po izboru brava sa zasunom i zasunom) u krilu vrata bez zasuna za ključ, cilindričnu bravu, štednu bravu ili sa srebrnom blokadom; opcija crna, bijela ili zlatna magnetna brava uz nadoplatu

OSTAKLJENJE

- matirano ili prozirno kaljeno staklo od 4 mm kao standard i VSG 221 laminirano staklo uz nadoplatu matirano staklo ili crno sigurno, obostrano glatko
- mogućnost promjene strane ostakljenja u REVERS (AVERS standardno ostakljenje)

DOSTUPNA RJEŠENJA (str. 154-165)



DOSTUPNE ŠIRINE KRILA

60 65 70 75 80N⁵⁾ 80 85 90 95 100

GREKO



PREMIUM



CPL

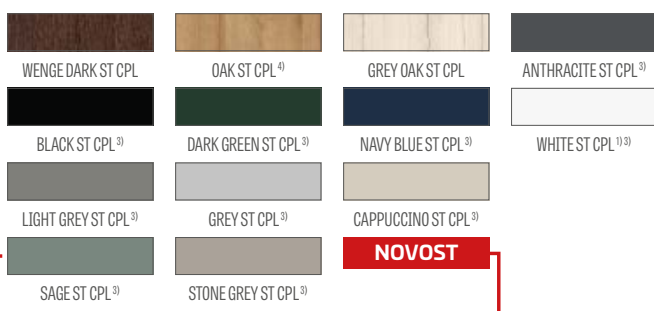

Okviri od lijepljenog drva⁴⁾

NADOPLATA

tvorničko krožbušenje za tzv. podijeljene kvake, ako su naručene zajedno s krilom

rekuperacijski izrez – standardni ili mini, ventilacijski preduz – standardni ili mini (str. 149)

plastični tuljci nalik drvu (4 kom.)

okrugle i četvrtaste metalne čahure (4 kom.); završni sloj: brušeni nikal, patina, bijela i crna

ventilacijska rešetka (samo za krila širine: 80, 90, 100)

falcirano i nefalcirano vratno krilo "100"

lijepljeno staklo VSG 221 sigurnosno staklo, obostrano glatko

metalni poklopci za šarke u falciranom krilu vrata (boja: brušeni nikal, patina, sjajni krom, sjajni mesing, bijela i crna)

padajuća brtva²⁾

zamjena sa crnom, bijelom ili zlatnom magnetnom bravom za krila vrata bez falca

zamjena brave crnom bravom za krila s falcom

zamjena šarki crnim šarkama za krila s falcom

zamjena sa šarkama i zapornom pločicom u crnoj, bijeloj ili zlatnoj boji za vrata bez falca

magnetski limiter (odbojnik)²⁾ (dostupno u šest boja str.149)

okomite šine od lijepljenog drva⁴⁾

norma PL2112⁷⁾

+15% na cijenu krila prije doplata

¹⁾ glatki bijeli furnir koji imitira obojenu površinu

²⁾ korištenje odbojnika sprječava korištenje brtve za ispuštanje i rekuperativnog prečaca i obratno

³⁾ poseban sloj **AntiFinger** koji ograničava zaprljanja i tragove prstiju

⁴⁾ uspravni okviri od lameliranog drva obloženi HDF i MDF pločama, dostupni uz nadoplatu za dekore WHITE PREMIUM, NATUR OAK PREMIUM, GRAPHITE ASH PREMIUM, GREY MAPLE PREMIUM i OAK ST CPL.

⁵⁾ samo za vratna krila bez preklopa



BUDLEJA, POWOJNIK

UNUTARNJA VRATA STILE S OKOMITIM LAJSNAMA S FALCOM I BEZ FALCA



BUDLEJA 8 u dekoru WALNUT CLASSIC PREMIUM, s kvakom BELLA SLIM sjajni mesing



BUDLEJA 1



BUDLEJA 2



BUDLEJA 4



BUDLEJA 6



BUDLEJA 8



POWOJNIK 1



POWOJNIK 2



POWOJNIK 3

BUDLEJA 1 u dekoru WALNUT CLASSIC PREMIUM, s kvakom BELLA SLIM sjajni mesing



KONSTRUKCIJA

- vratno krilo s falcom ili bez falca izrađeno u STILE tehnologiji
- okomite i vodoravne šine od MDF-a obložene furnirom PREMIUM, ST CPL ili ST CPL sa slojem AntiFinger
- okomite letvice i stupovi od slojevito lijepljenog drva obloženog daskama HDF i MDF⁴⁾
- paneli od HDF ploča debljine 4mm presvučeni folijom CPL ili PREMIUM
- vrlo široka prečka deblj. 35 mm
- opcija ploče koje produžuju okvir vrata kao i krunu i pilastere uz nadoplatu str. 151-153
- mogućnost skraćivanja krila u svojoj režiji detalji str. 149

OKOVI

- tri srebrne šarke s 2 igle podesive u vodoravnoj ravnini u uklesanom krilu vrata
- dva (treći uz dodatnu naknadu) šarke skrivene u vratnom krilu bez falca obojeno srebro (opcija crna, bijela ili zlatna boji uz nadoplatu); šarke se isporučuju i uključene su u cijenu s dovratnikom
- brava sa zasunom i zasunom u krilu vrata i magnetna brava (po izboru brava sa zasunom i zasunom) u krilu vrata bez zasuna za ključ, cilindričnu bravu, štednu bravu ili sa srebrnom blokadom; opcija crna, bijela ili zlatna magnetna brava uz nadoplatu

OSTAKLJENJE

- matirano ili prozirno kaljeno staklo od 4 mm kao standard i VSG 221 laminirano staklo uz nadoplatu matirano staklo ili crno sigurno, obostrano glatko
- mogućnost promjene strane ostakljenja u REVERS (AVERS standardno ostakljenje)

DOSTUPNA RJEŠENJA (str. 154-165)



DOSTUPNE ŠIRINE KRILA

60 65 70 75 80N⁵⁾ 80 85 90 95 100

PREMIUM



CPL

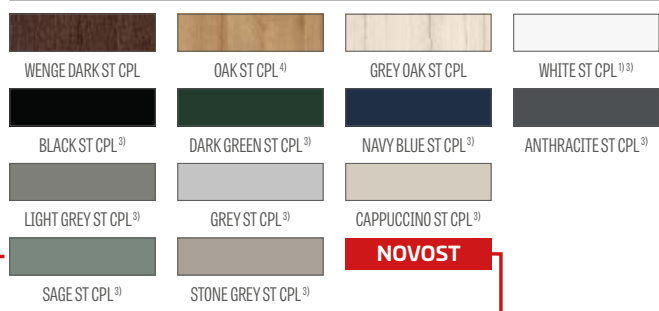

Okviri od lijepljenog drva⁴⁾

NADOPLATA

tvornički kroz bušenje za ručke (tzv. dijeljene) naručeno u kompletu s krilom

rekuperacijski izrez – standardni ili mini, ventilacijski podrez – standardni ili mini (str. 149)

plastični tuljci nalik drvu (4 kom.)

okrugle i četvrtaste metalne čahure (4 kom.); završni sloj: brušeni nikal, patina, bijela i crna

ventilacijska rešetka (samo za krila širine: 80, 90, 100)

falcirano i nefalcirano vratno krilo "100"

lijepljeno staklo VSG 221 sigurnosno staklo, obostrano glatko

metalni poklopci za šarke u falciranom krilu vrata (boja: brušeni nikal, patina, sjajni krom, sjajni mesing, bijela i crna)

padajuća brtva²⁾

zamjena sa crnom, bijelom ili zlatnom magnetnom bravom za krila vrata bez falca

zamjena brave crnom bravom za krila s falcom

zamjena šarki crnim šarkama za krila s falcom

zamjena sa šarkama i zapornom pločicom u crnoj, bijeloj ili zlatnoj boji za vrata bez falca

magnetski limiter (odbojnik)²⁾

(dostupno u šest boja str.149)

okomite šine od lijepljenog drva⁴⁾

¹⁾ glatki bijeli furnir koji imitira obojenu površinu

²⁾ korištenje odbojnika sprječava korištenje brtve za ispuštanje i rekuperativnog prečaca i obratno

³⁾ poseban sloj **AntiFinger** koji ograničava zaprljanja i tragove prstiju

⁴⁾ vertikalne letvice i letvice od slojevito lijepljenog drva obložene HDF i MDF pločama dostupne uz nadoplatu za dekore WHITE PREMIUM, NATUR OAK PREMIUM, GRAPHITE ASH PREMIUM, JAVOR SIVI PREMIUM, OAK ST CPL

⁵⁾ samo za vratna krila bez preklopa



LUKRECJA

UNUTARNJA VRATA STILE S OKOMITIM LAJSNAMA S FALCOM I BEZ FALCA



LUKRECJA 1 u dekoru NATUR PREMIUM HRAST, s prozirnim ostakljenjem, s kvakom BELLA SLIM sjajni mesing



LUKRECJA 1



LUKRECJA 2



LUKRECJA 3



LUKRECJA 4



LUKRECJA 5



LUKRECJA 6



LUKRECJA 7



LUKRECJA 8



LUKRECJA 9



Dvostrano lijepljena šipka širine 25 mm u boji krila ili crnoj boji

LUKRECJA 1, dekor-OAK ST CPL, kvaka BELLA SLIM mesing saten

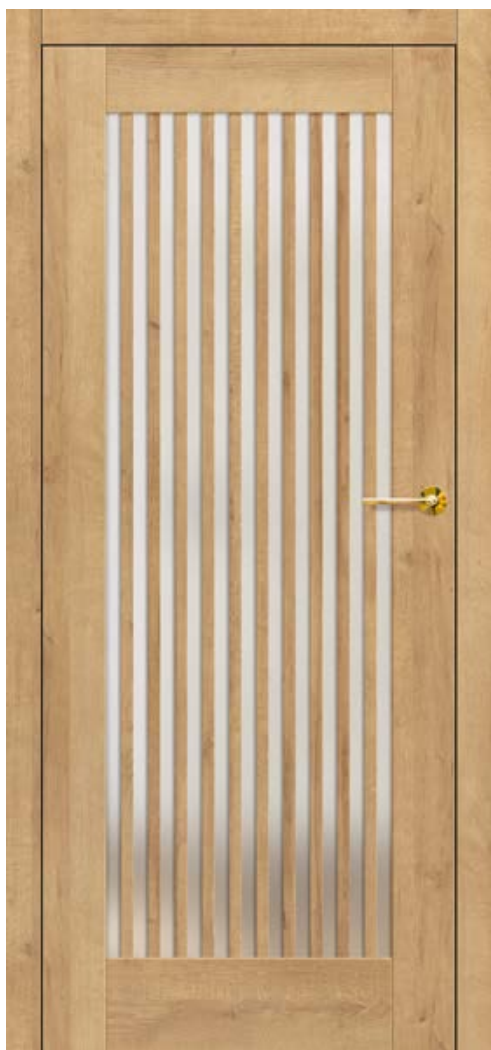

KONSTRUKCIJA

- vratno krilo s falcom ili bez falca izrađeno u STILE tehnologiji
- okomite i vodoravne šine od MDF-a obložene furnirom PREMIUM, ST CPL ili ST CPL sa slojem AntiFinger
- okomite letvice i stupovi od slojevito lijepljenog drva obloženog daskama HDF i MDF⁴⁾
- dvostrana letvica zalijepljena na staklo, širine 25 mm i visine 12 mm
- po želji je moguće promijeniti boju stupova u BLACK ST CPL neovisno o dekoru krila vrata
- opcija ploče koje produžuju okvir vrata kao i krunu i pilastere uz nadoplatsu str. 151-153
- mogućnost skraćivanja krila u svojoj režiji detalji str. 149

OKOVI

- tri srebrne šarke s 2 igle podesive u vodoravnoj ravnini u uklesanom krilu vrata
- dva (treći uz dodatnu naknadu) šarke skrivene u vratnom krilu bez falca obojeno srebrom (opcija crna, bijela ili zlatna boji uz nadoplatsu); šarke se isporučuju i uključene su u cijenu s dovratnikom
- brava sa zasunom i zasunom u krilu vrata i magnetna brava (po izboru brava sa zasunom i zasunom) u krilu vrata bez zasuna za ključ, cilindričnu bravu, štednu bravu ili sa srebrnom blokadom; opcija crna, bijela ili zlatna magnetna brava uz nadoplatsu

OSTAKLJENJE

- matirano ili prozirno kaljeno staklo od 4 mm kao standard i VSG 221 laminirano staklo uz nadoplatsu matirano staklo ili crno sigurno, obostrano glatko
- mogućnost promjene strane ostakljenja u REVERS (AVERS standardno ostakljenje)

DOSTUPNA RJEŠENJA (str. 154-165)



DOSTUPNE ŠIRINE KRILA



NADOPLATA

tvorničko krozbušenje za tzv. podijeljene kvake, ako su naručene zajedno s krilom

lijepjeno staklo VSG 221 sigurnosno staklo, obostrano glatko

rekuperacijski izrez – standardni ili mini, ventilacijski podrez – standardni ili mini (str. 149)

plastični tuljci nalik drvu (4 kom.)

okrugle i četvrtaste metalne čahure (4 kom.); završni sloj: brušeni nikal, patina, bijela i crna

ventilacijska rešetka (samo za krila širine: 80, 90, 100)

falcirano i nefalcirano vratno krilo "100"

metalni poklopci za šarke u falciranom krilu vrata (boja: brušeni nikal, patina, sjajni krom, sjajni mesing, bijela i crna)

padajuća brtva²⁾

zamjena sa crnom, bijelom ili zlatnom magnetnom bravom za krila vrata bez falca

zamjena brave crnom bravom za krila s falcom

zamjena šarki crnim šarkama za krila s falcom

zamjena sa šarkama i zapornom pločicom u crnoj, bijeloj ili zlatnoj boji za vrata bez falca

magnetski limiter (odbojnik)²⁾
(dostupno u šest boja str.149)

okomite šine od lijepljenog drva⁴⁾

norma PL2112

+15% do cijene krila prije doplata

PREMIUM



CPL

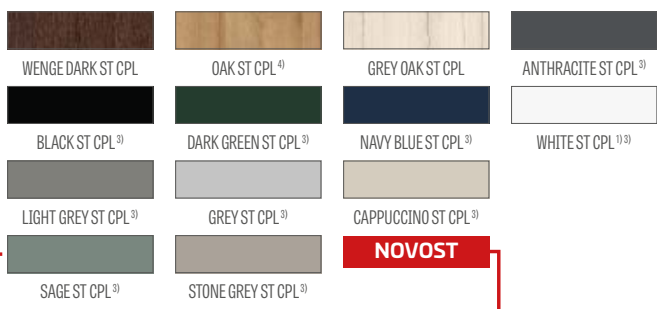

Okviri od lijepljenog drva⁴⁾

¹⁾ glatki bijeli furnir koji imitira obojenu površinu

²⁾ korištenje odbojnika sprječava korištenje brtve za ispuštanje i rekuperativnog prečaca i obratno

³⁾ poseban sloj **AntiFinger** koji ograničava zaprljanja i tragove prstiju

⁴⁾ uspravni okviri od lameliranog drva obloženi HDF i MDF pločama, dostupni uz nadoplatsu za dekore WHITE PREMIUM, NATUR OAK PREMIUM, GRAPHITE ASH PREMIUM, GREY MAPLE PREMIUM i OAK ST CPL.

⁵⁾ samo za vratna krila bez preklopa



EPIMEDIUM

UNUTARNJA VRATA STILE S OKOMITIM LAJSNAMA S FALCOM I BEZ FALCA



EPIMEDIUM 6, dekor GREY ST CPL, staklo VSG crno, kvaka QUANTA FIT crni mat

ŠIRINA 80



EPIMEDIUM 1^{*)}



EPIMEDIUM 2^{*)}



EPIMEDIUM 3^{*)}



EPIMEDIUM 4^{*)}



EPIMEDIUM 6^{*)}

ŠIRINA 70



EPIMEDIUM 1^{*)}



EPIMEDIUM 2^{*)}



EPIMEDIUM 3^{*)}



EPIMEDIUM 4^{*)}



EPIMEDIUM 6^{*)}

^{*)} Prikazane fotografije EPIMEDIUM vrata odnose se samo na širinu krila "80" i "70".

U ostalim širinama također postoje značajne razlike u omjerima stakla u odnosu na vertikalne prečke, što može utjecati na odabir proizvoda od strane kupca.

Slike koje prikazuju pojedinačne širine mogu se pronaći na www.erkado.pl

EPI MEDIUM 6 u foliji GREY ST CPL s kvakom QUANTA FT crni mat, VSG crno staklo



KONSTRUKCIJA

- vratno krilo s falcom ili bez falca izrađeno u STILE tehnologiji
- okomite i vodoravne šine od MDF-a obložene furnirom GREKO, PREMIUM, ST CPL ili ST CPL sa slojem AntiFinger
- okomite letvice i stupovi od slojevitog lijepljenog drva obloženog daskama HDF i MDF⁴⁾
- paneli od HDF ploča debljine 4mm presvučeni folijom GREKO, CPL ili PREMIUM
- uska uzdužna prečka debljine 22 mm
- opcija ploče koje produžuju okvir vrata kao i krunu i pilastere uz nadoplatu str. 151-153
- mogućnost skraćivanja krila u svojoj režiji detalji str. 149

OKOVI

- tri srebrne šarke s 2 igle podesive u vodoravnoj ravnini u uklesanom krilu vrata
- dva (treći uz dodatnu naknadu) šarke skrivene u vratnom krilu bez falca obojeno srebro (opcija crna, bijela ili zlatna boji uz nadoplatu); šarke se isporučuju i uključene su u cijenu s dovratnikom
- brava sa zasunom i zasunom u krilu vrata i magnetna brava (po izboru brava sa zasunom i zasunom) u krilu vrata bez zasuna za ključ, cilindričnu bravu, štednu bravu ili sa srebrnom blokadom; opcija crna, bijela ili zlatna magnetna brava uz nadoplatu

OSTAKLJENJE

- matirano ili prozirno kaljeno staklo od 4 mm kao standard i VSG 221 laminirano staklo uz nadoplatu matirano staklo ili crno sigurno, obostrano glatko
- mogućnost promjene strane ostakljenja u REVERS (AVERS standardno ostakljenje)
- promjenjiva širina stakla, ovisno o širini krila.
Pogledajte www.erkado.pl

DOSTUPNA RJEŠENJA (str. 154-165)



GREKO



PREMIUM



CPL

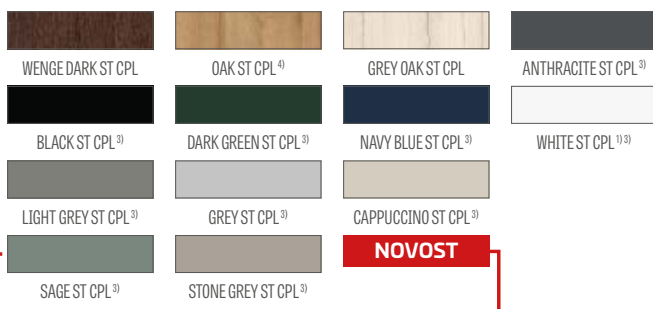

Okviri od lijepljenog drva ⁴⁾

DOSTUPNE ŠIRINE KRILA



NADOPLATA

tvorničko krožbušenje za tzv. podijeljene kvake, ako su naručene zajedno s krilom

rekuperacijski izrez – standardni ili mini, ventilacijski podrez – standardni ili mini (str. 149)

plastični tuljci nalik drvu (4 kom.)

okrugle i četvrtaste metalne čahure (4 kom.); završni sloj: brušeni nikal, patina, bijela i crna

ventilacijska rešetka (samo za krila širine: 80, 90, 100)

falcirano i nefalcirano vratno krilo "100"

lijepljeno staklo VSG 221 sigurnosno staklo, obostrano glatko

metalni poklopci za šarke u falciranom krilu vrata (boja: brušeni nikal, patina, sjajni krom, sjajni mesing, bijela i crna)

padajuća brtva ²⁾

zamjena sa crnom, bijelom ili zlatnom magnetnom bravom za krila vrata bez falca

zamjena brave crnom bravom za krila s falcom

zamjena šarki crnim šarkama za krila s falcom

zamjena sa šarkama i zapornom pločicom u crnoj, bijeloj ili zlatnoj boji za vrata bez falca

magnetski limiter (odbojnik) ²⁾

(dostupno u šest boja str.149)

okomite šine od lijepljenog drva ⁴⁾

¹⁾ glatki bijeli furnir koji imitira obojenu površinu

²⁾ korištenje odbojnika sprječava korištenje brtve za ispuštanje i rekuperativnog prečaca i obratno

³⁾ poseban sloj **AntiFinger** koji ograničava zaprljanja i tragove prstiju

⁴⁾ uspravni okviri od lameliranog drva obloženi HDF i MDF pločama, dostupni uz nadoplatu za dekore WHITE PREMIUM, NATUR OAK PREMIUM, GRAPHITE ASH PREMIUM, GREY MAPLE PREMIUM i OAK ST CPL.

⁵⁾ samo za vratna krila bez preklopa



ARALIA NOLINA EWODIA

UNUTARNJA VRATA STILE S OKOMITIM LAJSNAMA S FALCOM I BEZ FALCA



NOLINA 1, dekor WHITE BARK REMIUM, kvaka RUMBA antibakteriska crni mat



ARALIA 1²⁾



NOLINA 1



EWODIA 1²⁾



EWODIA 2²⁾



EWODIA 4²⁾

NOLINA 1 u foliji KORA WHITE PREMIUM s kvakom TOPAZ inox



KONSTRUKCIJA

- vratno krilo s falcom ili bez falca izrađeno u STILE tehnologiji
- vertikalne i horizontalne letvice izrađene od medijapana obloženog PREMIUM folijom
- okomite letvice i stupovi od slojevito lijepljenog drva obloženog daskama HDF i MDF²⁾
- paneli od HDF ploče debljine 16 mm presvučeni PREMIUM folijom (vertikalno zrnasto)
- opcija ploče koje produžuju okvir vrata kao i krunu i pilastere uz nadoplatsu str. 151-153
- mogućnost skraćivanja krila u svojoj režiji detalji str. 149

OKOVI

- tri srebrne šarke s 2 igle podesive u vodoravnoj ravnini u uklesanom krilu vrata
- dva (treći uz dodatnu naknadu) šarke skrivene u vratnom krilu bez falca obojeno srebro (opcija crna, bijela ili zlatna boji uz nadoplatsu); šarke se isporučuju i uključene su u cijenu s dovratnikom
- brava sa zasunom i zasunom u krilu vrata i magnetna brava (po izboru brava sa zasunom i zasunom) u krilu vrata bez zasuna za ključ, cilindričnu bravu, štednu bravu ili sa srebrnom blokadom; opcija crna, bijela ili zlatna magnetna brava uz nadoplatsu

OSTAKLJENJE

- decormat mliječno staklo 4 mm ili VSG 221 ljepljeno staklo uz nadoplatsu mliječno staklo ili crno sigurnosno staklo, obostrano glatko
- mogućnost promjene strane ostakljenja u REVERS (AVERS standardno ostakljenje)

DOSTUPNA RJEŠENJA (str. 154-165)

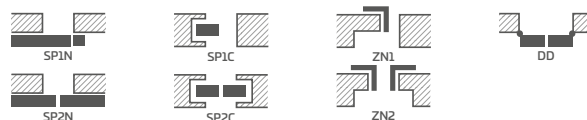

DOSTUPNE ŠIRINE KRILA

60 70 80N³⁾ 80 90 100

NADOPLATA

- tvorničko krožbušenje za tzv. podijeljene kvake, ako su naručene zajedno s krilom
- rekuperacijski izrez – standardni ili mini, ventilacijski podrez – standardni ili mini (str. 149)
- plastični tuljci nalik drvu (4 kom.)
- okrugle i četvrtaste metalne čahure (4 kom.); završni sloj: brušeni nikal, patina, bijela i crna
- ventilacijska rešetka (samo za krila širine: 80, 90, 100)
- falcirano i nefalcirano vratno krilo "100"
- lijepljeno staklo VSG 221 sigurnosno staklo, obostrano glatko
- metalni poklopci za šarke u falciranom krilu vrata (boja: brušeni nikal, patina, sjajni krom, sjajni mesing, bijela i crna)
- padajuća brtva¹⁾
- zamjena sa crnom, bijelom ili zlatnom magnetnom bravom za krila vrata bez falca
- zamjena brave crnom bravom za rebrasta krila
- zamjena šarki crnim šarkama za krila s falcom
- zamjena sa šarkama i zapornom pločicom u crnoj, bijeloj ili zlatnoj boji za vrata bez falca
- magnetski limiter (odbojnik)¹⁾ (dostupno u šest boja str.149)
- okomite šine od lijepljenog drva²⁾

PREMIUM



Okviri od lijepljenog drva²⁾

¹⁾ korištenje odbojnika sprječava korištenje brtve za ispuštanje i rekuperativnog prečaca i obratno
²⁾ vertikalna letva i stilska garnitura od slojevito lijepljenog drva obložena HDF i MDF pločama dostupna uz nadoplatsu u modelima ARALIA 1, EWODIA 1, 2, 4 za dekore NATUR OAK PREMIUM, GRAPHITE ASH PREMIUM, JAVOR SIVI PREMIUM
³⁾ samo za vratna krila bez preklopa



JUKA

UNUTARNJA VRATA STILE S OKOMITIM LAJSNAMA S FALCOM I BEZ FALCA



JUKA 3, dekor DAJB ST CPL, kvaka TOPAZ inox



JUKA 1



JUKA 2



JUKA 3



JUKA 4



JUKA 5



JUKA 6



JUKA 7



JUKA 8

JUKA 1 u foliji SAGE ST CPL s kvakom BELLA SLIM sjajni mesing



KONSTRUKCIJA

- vratno krilo s falcom ili bez falca izrađeno u STILE tehnologiji
- okomite i vodoravne šine od MDF-a obložene furnirom GREKO, PREMIUM, ST CPL ili ST CPL sa slojem AntiFinger
- okomite letvice i stupovi od slojevito lijepljenog drva obloženog daskama HDF i MDF⁴⁾
- paneli od HDF ploča debljine 4mm presvučeni folijom GREKO, CPL ili PREMIUM
- opcija ploče koje produžuju okvir vrata kao i krunu i pilastere uz nadoplatu str. 151-153
- mogućnost skraćivanja krila u svojoj režiji detalji str. 149

OKOVI

- tri srebrne šarke s 2 igle podesive u vodoravnoj ravni u uklesanom krilu vrata
- dva (treći uz dodatnu naknadu) šarke skrivene u vratnom krilu bez falca obojeno srebro (opcija crna, bijela ili zlatna boji uz nadoplatu); šarke se isporučuju i uključene su u cijenu s dovratnikom
- brava sa zasunom i zasunom u krilu vrata i magnetna brava (po izboru brava sa zasunom i zasunom) u krilu vrata bez zasuna za ključ, cilindričnu bravu, štednu bravu ili sa srebrnom blokadom; opcija crna, bijela ili zlatna magnetna brava uz nadoplatu

OSTAKLJENJE

- matirano ili prozirno kaljeno staklo od 4 mm kao standard i VSG 221 laminirano staklo uz nadoplatu matirano staklo ili crno sigurno, obostrano glatko
- mogućnost promjene strane ostakljenja u REVERS (AVERS standardno ostakljenje)

DOSTUPNA RJEŠENJA (str. 154-165)

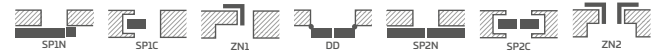

DOSTUPNE ŠIRINE KRILA

60 65 70 75 80N⁵⁾ 80 85 90 95 100

GREKO



PREMIUM



CPL

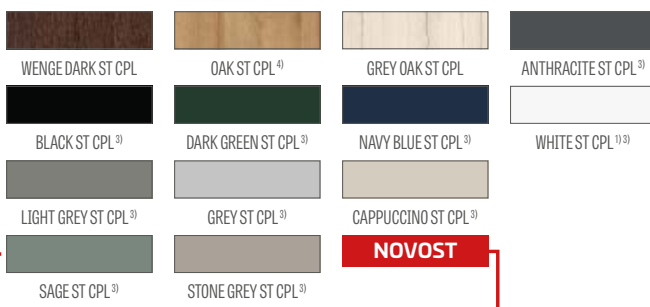

Okviri od lijepljenog drva⁴⁾

NADOPLATA

- tvorničko krozbušenje za tzv. podijeljene kvake, ako su naručene zajedno s krilom
- rekuperacijski izrez – standardni ili mini, ventilacijski podrez – standardni ili mini (str. 149)
- plastični tuljci nalik drvu (4 kom.)
- okrugle i četvrtaste metalne čahure (4 kom.); završni sloj: brušeni nikal, patina, bijela i crna
- ventilacijska rešetka (samo za krila širine: 80, 90, 100)
- falcirano i nefalcirano vratno krilo "100"
- lijepljeno staklo VSG 221 sigurnosno staklo, obostrano glatko
- metalni poklopci za šarke u falciranom krilu vrata (boja: brušeni nikal, patina, sjajni krom, sjajni mesing, bijela i crna)
- padajuća brtva²⁾
- zamjena sa crnom, bijelom ili zlatnom magnetnom bravom za krila vrata bez falca
- zamjena brave crnom bravom za krila s falcom
- zamjena šarki crnim šarkama za krila s falcom
- zamjena sa šarkama i zapornom pločicom u crnoj, bijeloj ili zlatnoj boji za vrata bez falca
- magnetski limiter (odbojnik)²⁾ (dostupno u šest boja str.149)
- okomite šine od lijepljenog drva⁴⁾

¹⁾ glatki bijeli furnir koji imitira obojenu površinu

²⁾ korištenje odbojnika sprječava korištenje brtve za ispuštanje i rekuperativnog prečaca i obratno

³⁾ poseban sloj **AntiFinger** koji ograničava zaprljanja i tragove prstiju

⁴⁾ uspravni okviri od lameliranog drva obloženi HDF i MDF pločama, dostupni uz nadoplatu za dekore WHITE PREMIUM, NATUR OAK PREMIUM, GRAPHITE ASH PREMIUM, GREY MAPLE PREMIUM i OAK ST CPL.

⁵⁾ samo za vratna krila bez preklopa



FORSYCJA

UNUTARNJA VRATA STILE S OKOMITIM LAJSNAMA S FALCOM I BEZ FALCA



FORSYCJA 1, krilo dekor WHITE GREKO, kvaka BELLA SLIM crni mat



FORSYCJA 1



FORSYCJA 2



FORSYCJA 3



FORSYCJA 4



FORSYCJA 5



FORSYCJA 6



FORSYCJA 7



FORSYCJA 8

FORSYCIJA 4, u foliji WHITE GREKO, s kvakom CUBE mat



KONSTRUKCIJA

- vratno krilo s falcom ili bez falca izrađeno u STILE tehnologiji
- okomite i vodoravne šine od MDF-a obložene furnirom GREKO, PREMIUM, ST CPL ili ST CPL sa slojem AntiFinger
- okomite letvice i stupovi od slojevito lijepljenog drva obloženog daskama HDF i MDF⁴⁾
- paneli od HDF ploča debljine 4mm presvučeni folijom GREKO, CPL ili PREMIUM
- opcija ploče koje produžuju okvir vrata kao i krunu i pilastere uz nadoplatu str. 151-153
- mogućnost skraćivanja krila u svojoj režiji detalji str. 149

OKOVI

- tri srebrne šarke s 2 igle podesive u vodoravnoj ravni u uklesanom krilu vrata
- dva (treći uz dodatnu naknadu) šarke skrivene u vratnom krilu bez falca obojeno srebro (opcija crna, bijela ili zlatna boji uz nadoplatu); šarke se isporučuju i uključene su u cijenu s dovratnikom
- brava sa zasunom i zasunom u krilu vrata i magnetna brava (po izboru brava sa zasunom i zasunom) u krilu vrata bez zasuna za ključ, cilindričnu bravu, štednu bravu ili sa srebrnom blokadom; opcija crna, bijela ili zlatna magnetna brava uz nadoplatu

OSTAKLJENJE

- matirano ili prozirno kaljeno staklo od 4 mm kao standard i VSG 221 laminirano staklo uz nadoplatu matirano staklo ili crno sigurno, obostrano glatko
- mogućnost promjene strane ostakljenja u REVERS (AVERS standardno ostakljenje)

DOSTUPNA RJEŠENJA (str. 154-165)

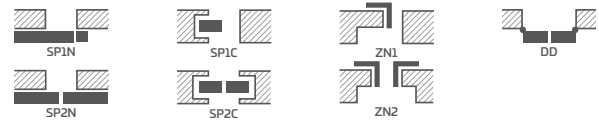

DOSTUPNE ŠIRINE KRILA

60 65 70 75 80N⁵⁾ 80 85 90 95 100

GREKO



PREMIUM



CPL

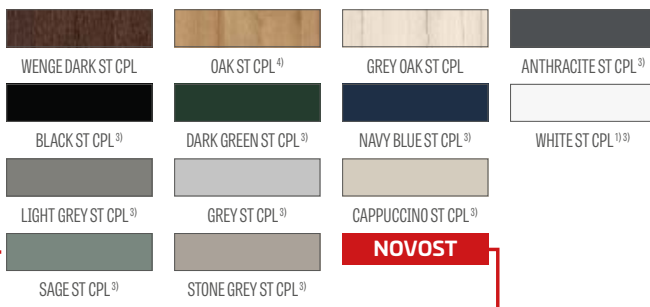

Okviri od lijepljenog drva⁴⁾

¹⁾ glatki bijeli furnir koji imitira obojenu površinu

²⁾ korištenje odbojnika sprječava korištenje brtve za ispuštanje i rekuperativnog prečaca i obratno

³⁾ poseban sloj **AntiFinger** koji ograničava zaprljanja i tragove prstiju

⁴⁾ vertikalne letvice i letvice od slojevito lijepljenog drva obložene HDF i MDF pločama dostupne uz nadoplatu za dekore WHITE PREMIUM, NATUR OAK PREMIUM, GRAPHITE ASH PREMIUM, JAVOR SIVI PREMIUM, OAK ST CPL

⁵⁾ samo za vratna krila bez preklopa

NADOPLATA

tvornički kroz bušenje za ručke (tzv. dijeljene) naručeno u kompletu s krilom

rekuperacijski izrez – standardni ili mini, ventilacijski podrez – standardni ili mini (str. 149)

plastični tuljci nalik drvu (4 kom.)

okrugle i četvrtaste metalne čahure (4 kom.); završni sloj: brušeni nikal, patina, bijela i crna

ventilacijska rešetka (samo za krila širine: 80, 90, 100)

falcirano i nefalcirano vratno krilo "100"

lijepljeno staklo VSG 221 sigurnosno staklo, obostrano glatko

metalni poklopci za šarke u falciranom krilu vrata (boja: brušeni nikal, patina, sjajni krom, sjajni mesing, bijela i crna)

padajuća brtva²⁾

zamjena sa crnom, bijelom ili zlatnom magnetnom bravom za krila vrata bez falca

zamjena brave crnom bravom za krila s falcom

zamjena šarki crnim šarkama za krila s falcom

zamjena sa šarkama i zapornom pločicom u crnoj, bijeloj ili zlatnoj boji za vrata bez falca

magnetski limiter (odbojnik)²⁾

(dostupno u šest boja str.149)

okomite šine od lijepljenog drva⁴⁾



LAWENDA

UNUTARNJA VRATA STILE S OKOMITIM LAJSNAMA S FALCOM I BEZ FALCA



LAWENDA 1 u foliji HRAST GREKO s kvakom DECO



LAWENDA 1



LAWENDA 2



LAWENDA 3



LAWENDA 4



LAWENDA 5



LAWENDA 6



LAWENDA 7



LAWENDA 8



LAWENDA 9

LAVENDA 1 u foliji HRAST GREKO s kvakom DECO



KONSTRUKCIJA

- vratno krilo s falcom ili bez falca izrađeno u STILE tehnologiji
- okomite i vodoravne šine od MDF-a obložene furnirom GREKO, PREMIUM, ST CPL ili ST CPL sa slojem AntiFinger
- okomite letvice i stupovi od slojevito lijepljenog drva obloženog daskama HDF i MDF⁴⁾
- paneli od HDF ploča debljine 4mm presvučeni folijom GREKO, CPL ili PREMIUM
- opcija ploče koje produžuju okvir vrata kao i krunu i pilastere uz nadoplatu str. 151-153
- mogućnost skraćivanja krila u svojoj režiji detalji str. 149

OKOVI

- tri srebrne šarke s 2 igle podesive u vodoravnoj ravni u uklesanom krilu vrata
- dva (treći uz dodatnu naknadu) šarke skrivene u vratnom krilu bez falca obojeno srebro (opcija crna, bijela ili zlatna boji uz nadoplatu); šarke se isporučuju i uključene su u cijenu s dovratnikom
- brava sa zasunom i zasunom u krilu vrata i magnetna brava (po izboru brava sa zasunom i zasunom) u krilu vrata bez zasuna za ključ, cilindričnu bravu, štednu bravu ili sa srebrnom blokadom; opcija crna, bijela ili zlatna magnetna brava uz nadoplatu

OSTAKLJENJE

- matirano ili prozirno kaljeno staklo od 4 mm kao standard i VSG 221 laminirano staklo uz nadoplatu matirano staklo ili crno sigurno, obostrano glatko
- mogućnost promjene strane ostakljenja u REVERS (AVERS standardno ostakljenje)

DOSTUPNA RJEŠENJA (str. 154-165)

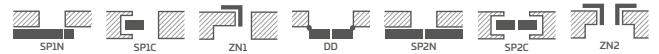

DOSTUPNE ŠIRINE KRILA



GREKO



PREMIUM



CPL

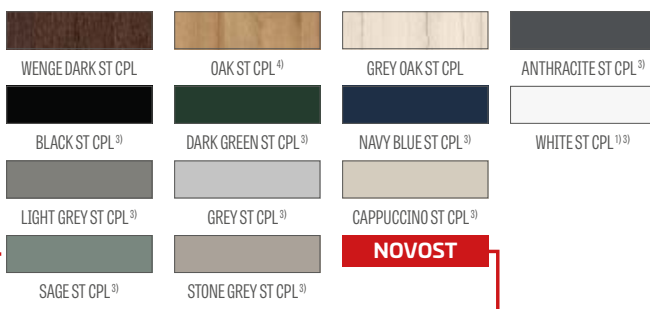

Okviri od lijepljenog drva⁴⁾

NADOPLATA

tvornički kroz bušenje za ručke (tzv. dijeljene) naručeno u kompletu s krilom

rekuperacijski izrez – standardni ili mini, ventilacijski podrez – standardni ili mini (str. 149)

plastični tuljci nalik drvu (4 kom.)

okrugle i četvrtaste metalne čahure (4 kom.); završni sloj: brušeni nikal, patina, bijela i crna

ventilacijska rešetka (samo za krila širine: 80, 90, 100)

falcirano i nefalcirano vratno krilo "100"

lijepljeno staklo VSG 221 sigurnosno staklo, obostrano glatko

metalni poklopci za šarke u falciranom krilu vrata (boja: brušeni nikal, patina, sjajni krom, sjajni mesing, bijela i crna)

padajuća brtva²⁾

zamjena sa crnom, bijelom ili zlatnom magnetnom bravom za krila vrata bez falca

zamjena brave crnom bravom za krila s falcom

zamjena šarki crnim šarkama za krila s falcom

zamjena sa šarkama i zapornom pločicom u crnoj, bijeloj ili zlatnoj boji za vrata bez falca

magnetski limiter (odbojnik)²⁾

(dostupno u šest boja str.149)

okomite šine od lijepljenog drva⁴⁾

¹⁾ glatki bijeli furnir koji imitira obojenu površinu

²⁾ korištenje odbojnika sprječava korištenje brtve za ispuštanje i rekuperativnog prečaca i obratno

³⁾ poseban sloj AntiFinger koji ograničava zaprljanja i tragove prstiju

⁴⁾ vertikalne letvice i letvice od slojevito lijepljenog drva obložene HDF i MDF pločama dostupne uz nadoplatu za dekore WHITE PREMIUM, NATUR OAK PREMIUM, GRAPHITE ASH PREMIUM, JAVOR SIVI PREMIUM, OAK ST CPL

⁵⁾ samo za vratna krila bez preklopa



IRYS

UNUTARNJA VRATA STILE S OKOMITIM LAJSNAMA STILE FALCA I NEFALCA



IRYS 1, dekor WHITE ST CPL, kvaka CUBE crni mat



IRYS 1



IRYS 2



IRYS 3



IRYS 4



IRYS 5



IRYS 6



IRYS 7



IRYS 8

IRYS 1 dekor GREY ST CPL s kvakom QUANTA FIT crni mat



KONSTRUKCIJA

- vratno krilo s falcom ili bez falca izrađeno u STILE tehnologiji
- okomite i vodoravne šine od MDF-a obložene furnirom GREKO, PREMIUM, ST CPL ili ST CPL sa slojem AntiFinger
- okomite letvice i stupovi od slojevito lijepljenog drva obloženog daskama HDF i MDF⁴⁾
- paneli od HDF ploča debljine 4mm presvučeni folijom GREKO, CPL ili PREMIUM
- opcija ploče koje produžuju okvir vrata kao i krunu i pilastere uz nadoplatu str. 151-153
- mogućnost skraćivanja krila u svojoj režiji detalji str. 149

OKOVI

- tri srebrne šarke s 2 igle podesive u vodoravnoj ravni u uklesanom krilu vrata
- dva (treći uz dodatnu naknadu) šarke skrivene u vratnom krilu bez falca obojeno srebro (opcija crna, bijela ili zlatna boji uz nadoplatu); šarke se isporučuju i uključene su u cijenu s dovratnikom
- brava sa zasunom i zasunom u krilu vrata i magnetna brava (po izboru brava sa zasunom i zasunom) u krilu vrata bez zasuna za ključ, cilindričnu bravu, štednu bravu ili sa srebrnom blokadom; opcija crna, bijela ili zlatna magnetna brava uz nadoplatu

OSTAKLJENJE

- matirano ili prozirno kaljeno staklo od 4 mm kao standard i VSG 221 laminirano staklo uz nadoplatu matirano staklo ili crno sigurno, obostrano glatko
- mogućnost promjene strane ostakljenja u REVERS (AVERS standardno ostakljenje)

DOSTUPNA RJEŠENJA (str. 154-165)

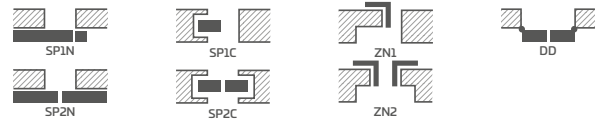

DOSTUPNE ŠIRINE KRILA

60 65 70 75 80N⁵⁾ 80 85 90 95 100

NADOPLATA

tvornički kroz bušenje za ručke (tzv. dijeljene) naručeno u kompletu s krilom

rekuperacijski izrez – standardni ili mini, ventilacijski podrez – standardni ili mini (str. 149)

plastični tuljci nalik drvu (4 kom.)

okrugle i četvrtaste metalne čahure (4 kom.); završni sloj: brušeni nikal, patina, bijela i crna

ventilacijska rešetka (samo za krila širine: 80, 90, 100)

falcirano i nefalcirano vratno krilo "100"

lijepljeno staklo VSG 221 sigurnosno staklo, obostrano glatko

metalni poklopci za šarke u falciranom krilu vrata

(boja: brušeni nikal, patina, sjajni krom, sjajni mesing, bijela i crna)

padajuća brtva²⁾

zamjena sa crnom, bijelom ili zlatnom magnetnom bravom za krila vrata bez falca

zamjena brave crnom bravom za krila s falcom

zamjena šarki crnim šarkama za krila s falcom

zamjena sa šarkama i zapornom pločicom u crnoj, bijeloj ili zlatnoj boji za vrata bez falca

magnetski limiter (odbojnik)²⁾

(dostupno u šest boja str.149)

okomite šine od lijepljenog drva⁴⁾

GREKO



PREMIUM

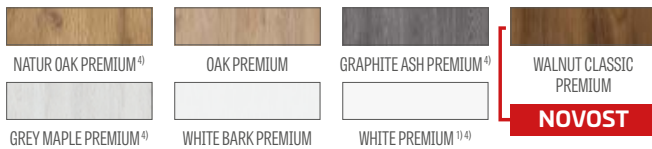

CPL

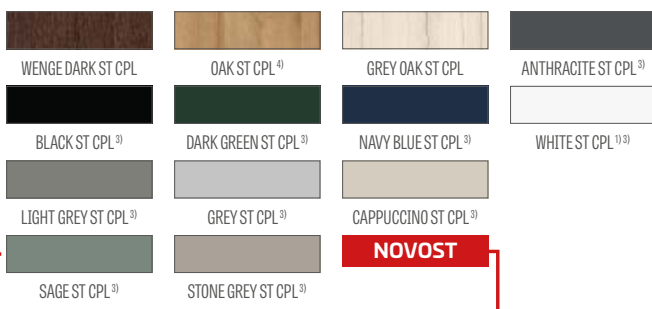

Okviri od lijepljenog drva⁴⁾

¹⁾ glatki bijeli furnir koji imitira obojenu površinu

²⁾ korištenje odbojnika sprječava korištenje brtve za ispuštanje i rekuperativnog prečaca i obratno

³⁾ poseban sloj **AntiFinger** koji ograničava zaprljanja i tragove prstiju

⁴⁾ vertikalne letvice i letvice od slojevito lijepljenog drva obložene HDF i MDF pločama dostupne uz nadoplatu za dekore WHITE PREMIUM, NATUR OAK PREMIUM, GRAPHITE ASH PREMIUM, JAVOR SIVI PREMIUM, OAK ST CPL

⁵⁾ samo za vratna krila bez preklopa



DAGLEZJA

UNUTARNJA VRATA STILE S OKOMITIM LAJSNAMA STILE FALCA I NEFALCA



DAGLEZJA 1, dekor ANTHRACITE ST CPL, kvaka CUBE brušeni krom mat



DAGLEZJA 1



DAGLEZJA 2



DAGLEZJA 3



DAGLEZJA 4



DAGLEZJA 5



DAGLEZJA 6



DAGLEZJA 7



DAGLEZJA 8

DAGLEZJA 6, dekor ANTHRACITE ST CPL s kvakom CUBE brušeni krom mat



KONSTRUKCIJA

- vratno krilo s falcom ili bez falca izrađeno u STILE tehnologiji
- okomite i vodoravne šine od MDF-a obložene furnirom GREKO, PREMIUM, ST CPL ili ST CPL sa slojem AntiFinger
- okomite letvice i stupovi od slojevito lijepljenog drva obloženog daskama HDF i MDF⁴⁾
- paneli od HDF ploča debljine 4mm presvučeni folijom GREKO, CPL ili PREMIUM
- vrlo široka prečka
- opcija ploče koje produžuju okvir vrata kao i krunu i pilastere uz nadoplatu str. 151-153
- mogućnost skraćivanja krila u svojoj režiji detalji str. 149

OKOVI

- tri srebrne šarke s 2 igle podesive u vodoravnoj ravnini u uklesanom krilu vrata
- dva (treći uz dodatnu naknadu) šarke skrivene u vratnom krilu bez falca obojeno srebro (opcija crna, bijela ili zlatna boji uz nadoplatu); šarke se isporučuju i uključene su u cijenu s dovratnikom
- brava sa zasunom i zasunom u krilu vrata i magnetna brava (po izboru brava sa zasunom i zasunom) u krilu vrata bez zasuna za ključ, cilindričnu bravu, štednu bravu ili sa srebrnom blokadom; opcija crna, bijela ili zlatna magnetna brava uz nadoplatu

OSTAKLJENJE

- matirano ili prozirno kaljeno staklo od 4 mm kao standard i VSG 221 laminirano staklo uz nadoplatu matirano staklo ili crno sigurno, obostrano glatko
- mogućnost promjene strane ostakljenja u REVERS (AVERS standardno ostakljenje)

DOSTUPNA RJEŠENJA (str. 154-165)

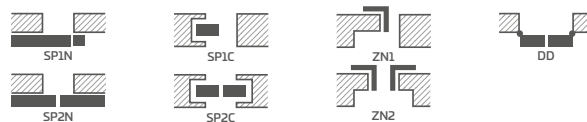

GREKO



PREMIUM



CPL

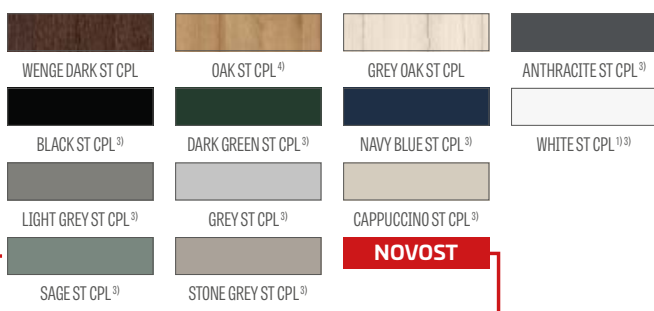

Okviri od lijepljenog drva⁴⁾

DOSTUPNE ŠIRINE KRILA



NADOPLATA

tvorničko krožbušenje za tzv. podijeljene kvake, ako su naručene zajedno s krilom

rekuperacijski izrez – standardni ili mini, ventilacijski podrez – standardni ili mini (str. 149)

plastični tuljci nalik drvu (4 kom.)

okrugle i četvrtaste metalne čahure (4 kom.); završni sloj: brušeni nikal, patina, bijela i crna

ventilacijska rešetka (samo za krila širine: 80, 90, 100)

falcirano i nefalcirano vratno krilo "100"

lijepljeno staklo VSG 221 sigurnosno staklo, obostrano glatko

metalni poklopci za šarke u falciranom krilu vrata (boja: brušeni nikal, patina, sjajni krom, sjajni mesing, bijela i crna)

padajuća brtva²⁾

zamjena sa crnom, bijelom ili zlatnom magnetnom bravom za krila vrata bez falca

zamjena brave crnom bravom za krila s falcom

zamjena šarki crnim šarkama za krila s falcom

zamjena sa šarkama i zapornom pločicom u crnoj, bijeloj ili zlatnoj boji za vrata bez falca

magnetski limiter (odbojnik)²⁾
(dostupno u šest boja str.149)

okomite šine od lijepljenog drva⁴⁾

¹⁾ glatki bijeli furnir koji imitira obojenu površinu

²⁾ korištenje odbojnika sprječava korištenje brtve za ispuštanje i rekuperativnog prečaca i obratno

³⁾ poseban sloj **AntiFinger** koji ograničava zaprljanja i tragove prstiju

⁴⁾ uspravni okviri od lameliranog drva obloženi HDF i MDF pločama, dostupni uz nadoplatu za dekore WHITE PREMIUM, NATUR OAK PREMIUM, GRAPHITE ASH PREMIUM, GREY MAPLE PREMIUM i OAK ST CPL.

⁵⁾ samo za vratna krila bez preklopa



DEBECJA

UNUTARNJA VRATA STILE S OKOMITIM LAJSNAMA STILE FALCA I NEFALCA



DEBECJA 7 dekor CAPPUCCINO ST CPL, s kvakom BELLA SLIM okrugla sjajni mesing



DEBECJA 1



DEBECJA 2



DEBECJA 3



DEBECJA 4



DEBECJA 5



DEBECJA 6



DEBECJA 7

DEBEĆIAT dekor: CAPPUCCINO ST CPL, s kvakom BELLA SLIM okrugla sjajni mesing



KONSTRUKCIJA

- vratno krilo s falcom ili bez falca izrađeno u STILE tehnologiji
- okomite i vodoravne šine od MDF-a obložene furnirom GREKO, PREMIUM, ST CPL ili ST CPL sa slojem AntiFinger
- okomite letvice i stupovi od slojevito lijepljenog drva obloženog daskama HDF i MDF⁴⁾
- paneli od HDF ploča debljine 4mm presvučeni furnirom GREKO, CPL ili PREMIUM
- vrlo široka prečka
- opcija ploče koje produžuju okvir vrata kao i krunu i pilastere uz nadoplatu str. 151-153
- mogućnost skraćivanja krila u svojoj režiji detalji str. 149

OKOVI

- tri srebrne šarke s 2 igle podesive u vodoravnoj ravnini u uklesanom krilu vrata
- dva (treći uz dodatnu naknadu) šarke skrivene u vratnom krilu bez falca obojeno srebro (opcija crna, bijela ili zlatna boji uz nadoplatu); šarke se isporučuju i uključene su u cijenu s dovratnikom
- brava sa zasunom i zasunom u krilu vrata i magnetna brava (po izboru brava sa zasunom i zasunom) u krilu vrata bez zasuna za ključ, cilindričnu bravu, štednu bravu ili sa srebrnom blokadom; opcija crna, bijela ili zlatna magnetna brava uz nadoplatu

OSTAKLJENJE

- matirano ili prozirno kaljeno staklo od 4 mm kao standard i VSG 221 laminirano staklo uz nadoplatu matirano staklo ili crno sigurno, obostrano glatko
- mogućnost promjene strane ostakljenja u REVERS (AVERS standardno ostakljenje)

DOSTUPNA RJEŠENJA (str. 154-165)

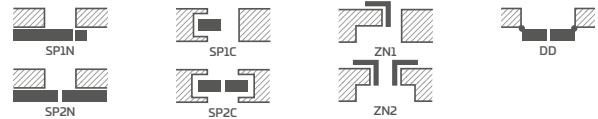

GREKO



PREMIUM



CPL

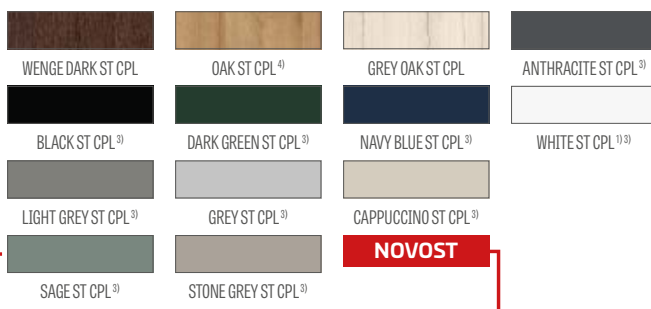

Okviri od lijepljenog drva⁴⁾

DOSTUPNE ŠIRINE KRILA



NADOPLATA

tvorničko krožbušenje za tzv. podijeljene kvake, ako su naručene zajedno s krilom

rekuperacijski izrez – standardni ili mini, ventilacijski podrez – standardni ili mini (str. 149)

plastični tuljci nalik drvu (4 kom.)

okrugle i četvrtaste metalne čahure (4 kom.); završni sloj: brušeni nikal, patina, bijela i crna

ventilacijska rešetka (samo za krila širine: 80, 90, 100)

falcirano i nefalcirano vratno krilo "100"

lijepljeno staklo VSG 221 sigurnosno staklo, obostrano glatko

metalni poklopci za šarke u falciranom krilu vrata

(boja: brušeni nikal, patina, sjajni krom, sjajni mesing, bijela i crna)

padajuća brtva²⁾

zamjena sa crnom, bijelom ili zlatnom magnetnom bravom za krila vrata bez falca

zamjena brave crnom bravom za krila s falcom

zamjena šarki crnim šarkama za krila s falcom

zamjena sa šarkama i zapornom pločicom u crnoj, bijeloj ili zlatnoj boji za vrata bez falca

magnetski limiter (odbojnik)²⁾

(dostupno u šest boja str.149)

okomite šine od lijepljenog drva⁴⁾

¹⁾ glatki bijeli furnir koji imitira obojenu površinu

²⁾ korištenje odbojnika sprječava korištenje brtve za ispuštanje i rekuperativnog prečaca i obratno

³⁾ poseban sloj **AntiFinger** koji ograničava zaprljanja i tragove prstiju

⁴⁾ uspravni okviri od lameliranog drva obloženi HDF i MDF pločama, dostupni uz nadoplatu za dekore WHITE PREMIUM, NATUR OAK PREMIUM, GRAPHITE ASH PREMIUM, GREY MAPLE PREMIUM i OAK ST CPL.

⁵⁾ samo za vratna krila bez preklopa



SURMIA

UNUTARNJA VRATA STILE S OKOMITIM LAJSNAMA STILE FALCA I NEFALCA



SURMIA 1, dekor WENGE DARK ST CPL, kvaka CUBE brušeni krom mat



SURMIA 1



SURMIA 2



SURMIA 3



SURMIA 4

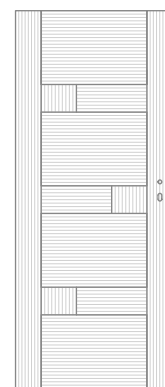

SMJEROVI SLOJEVA *)

SURMIA 4, dekor WENGE DARK ST CPL s kvakom CUBE brušeni krom mat



KONSTRUKCIJA

- vratno krilo s falcom ili bez falca izrađeno u STILE tehnologiji
- okomite i vodoravne šine od MDF-a obložene furnirom PREMIUM, ST CPL ili ST CPL sa slojem AntiFinger
- okomite letvice i stupovi od slojevito lijepljenog drva obloženog daskama HDF i MDF⁴⁾
- paneli od HDF ploča debljine 22mm i 4mm presvučeni CPL ili PREMIUM furnirom
- vrlo široka prečka debljine 35 mm
- opcija ploče koje produžuju okvir vrata kao i krunu i pilastere uz nadoplatsu str. 151-153
- mogućnost skraćivanja krila u svojoj režiji detalji str. 149

OKOVI

- tri srebrne šarke s 2 igle podesive u vodoravnoj ravnini u uklesanom krilu vrata
- dva (treći uz dodatnu naknadu) šarke skrivene u vratnom krilu bez falca obojeno srebro (opcija crna, bijela ili zlatna boji uz nadoplatsu); šarke se isporučuju i uključene su u cijenu s dovratnikom
- brava sa zasunom i zasunom u krilu vrata i magnetna brava (po izboru brava sa zasunom i zasunom) u krilu vrata bez zasuna za ključ, cilindričnu bravu, štednu bravu ili sa srebrnom blokadom; opcija crna, bijela ili zlatna magnetna brava uz nadoplatsu

OSTAKLJENJE

- matirano ili prozirno kaljeno staklo od 4 mm kao standard i VSG 221 laminirano staklo uz nadoplatsu matirano staklo ili crno sigurno, obostrano glatko
- mogućnost promjene strane ostakljenja u REVERS (AVERS standardno ostakljenje)

DOSTUPNA RJEŠENJA (str. 154-165)

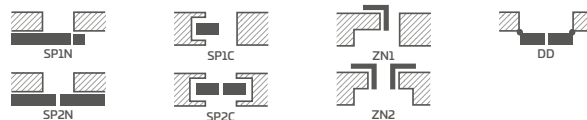

DOSTUPNE ŠIRINE KRILA

60 65 70 75 80N⁵⁾ 80 85 90 95 100

NADOPLATA

- tvorničko krožbušenje za tzv. podijeljene kvake, ako su naručene zajedno s krilom
- rekuperacijski izrez – standardni ili mini, ventilacijski podrez – standardni ili mini (str. 149)
- plastični tuljci nalik drvu (4 kom.)
- okrugle i četvrtaste metalne čahure (4 kom.); završni sloj: brušeni nikal, patina, bijela i crna
- ventilacijska rešetka (samo za krila širine: 80, 90, 100)
- falcirano i nefalcirano vratno krilo "100"
- lijepljeno staklo VSG 221 sigurnosno staklo, obostrano glatko
- metalni poklopci za šarke u falciranom krilu vrata (boja: brušeni nikal, patina, sjajni krom, sjajni mesing, bijela i crna)
- padajuća brtva²⁾
- zamjena sa crnom, bijelom ili zlatnom magnetnom bravom za krila vrata bez falca
- zamjena brave crnom bravom za krila s falcom
- zamjena šarki crnim šarkama za krila s falcom
- zamjena sa šarkama i zapornom pločicom u crnoj, bijeloj ili zlatnoj boji za vrata bez falca
- magnetski limiter (odbojnik)²⁾ (dostupno u šest boja str.149)
- okomite šine od lijepljenog drva⁴⁾

PREMIUM



CPL

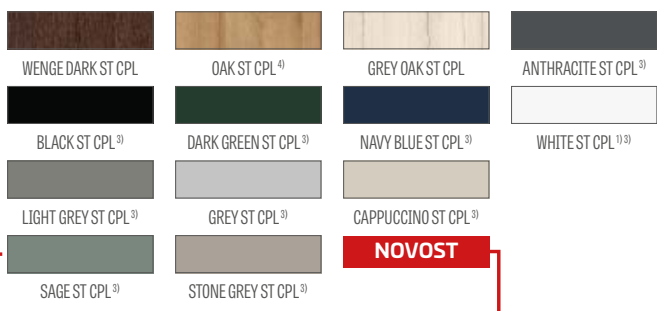

Okviri od lijepljenog drva⁴⁾

¹⁾ glatki bijeli furnir koji imitira obojenu površinu

²⁾ korištenje odbojnika sprječava korištenje brtve za ispuštanje i rekuperativnog prečaca i obratno

³⁾ poseban sloj **AntiFinger** koji ograničava zaprljanja i tragove prstiju

⁴⁾ uspravni okviri od lameliranog drva obloženi HDF i MDF pločama, dostupni uz nadoplatsu za dekore WHITE PREMIUM, NATUR OAK PREMIUM, GRAPHITE ASH PREMIUM, GREY MAPLE PREMIUM i OAK ST CPL.

⁵⁾ samo za vratna krila bez preklopa



BERBERYS, FLOKS

UNUTARNJA VRATA STILE S OKOMITIM LAJSNAMA S FALCOM I BEZ FALCA



BERBERYS 1, dekor WALNUT CLASSIC PREMIUM s kvakom CUBE brušeni krom mat



BERBERYS 1



BERBERYS 3



BERBERYS 5



BERBERYS 8



FLOKS 1



FLOKS 4



FLOKS 5



FLOKS 6

BERBERYS 1, dekor WALNUT CLASSIC PREMIUM s kvakom CUBE brušeni krom mat



KONSTRUKCIJA

- vratno krilo s falcom ili bez falca izrađeno u STILE tehnologiji
- okomite i vodoravne šine od MDF-a obložene furnirom GREKO, PREMIUM, ST CPL ili ST CPL sa slojem AntiFinger
- okomite letvice i stupovi od slojevito lijepljenog drva obloženog daskama HDF i MDF⁴⁾
- paneli od HDF ploča debljine 4mm presvučeni folijom GREKO, CPL ili PREMIUM
- umeci od četkanog aluminija
- opcija ploče koje produžuju okvir vrata kao i krunu i pilastere uz nadoplatu str. 151-153
- mogućnost skraćivanja krila u svojoj režiji detalji str. 149

OKOVI

- tri srebrne šarke s 2 igle podesive u vodoravnoj ravnini u uklesanom krilu vrata
- dva (treći uz dodatnu naknadu) šarke skrivene u vratnom krilu bez falca obojeno srebro (opcija crna, bijela ili zlatna boji uz nadoplatu); šarke se isporučuju i uključene su u cijenu s dovratnikom
- brava sa zasunom i zasunom u krilu vrata i magnetna brava (po izboru brava sa zasunom i zasunom) u krilu vrata bez zasuna za ključ, cilindričnu bravu, štednu bravu ili sa srebrnom blokadom; opcija crna, bijela ili zlatna magnetna brava uz nadoplatu

OSTAKLJENJE

- matirano ili prozirno kaljeno staklo od 4 mm kao standard i VSG 221 laminirano staklo uz nadoplatu matirano staklo ili crno sigurno, obostrano glatko
- mogućnost promjene strane ostakljenja u REVERS (AVERS standardno ostakljenje)

DOSTUPNA RJEŠENJA (str. 154-165)



GREKO



PREMIUM

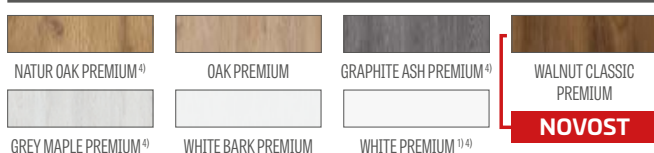

CPL

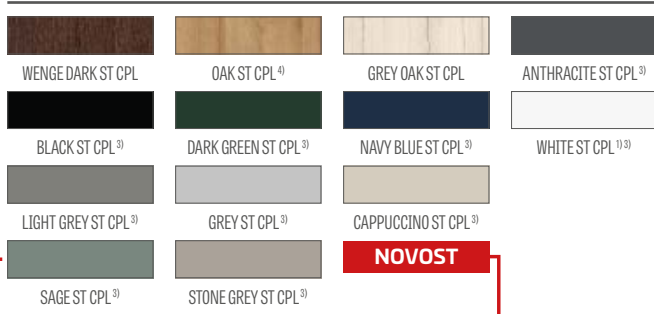

Okviri od lijepljenog drva⁴⁾

DOSTUPNE ŠIRINE KRILA



NADOPLATA

- tvorničko krožbušenje za tzv. podijeljene kvake, ako su naručene zajedno s krilom
- rekuperacijski izrez – standardni ili mini, ventilacijski preduz – standardni ili mini (str. 149)
- plastični tuljci nalik drvu (4 kom.)
- okrugle i četvrtaste metalne čahure (4 kom.); završni sloj: brušeni nikal, patina, bijela i crna
- ventilacijska rešetka (samo za krila širine: 80, 90, 100)
- falcirano i nefalcirano vratno krilo "100"
- lijepljeno staklo VSG 221 sigurnosno staklo, obostrano glatko
- metalni poklopci za šarke u falciranom krilu vrata (boja: brušeni nikal, patina, sjajni krom, sjajni mesing, bijela i crna)
- padajuća brtva²⁾
- zamjena sa crnom, bijelom ili zlatnom magnetnom bravom za krila vrata bez falca
- zamjena brave crnom bravom za krila s falcom
- zamjena šarki crnim šarkama za krila s falcom
- zamjena sa šarkama i zapornom pločicom u crnoj, bijeloj ili zlatnoj boji za vrata bez falca
- magnetski limiter (odbojnik)²⁾ (dostupno u šest boja str.149)
- okomite šine od lijepljenog drva⁴⁾

¹⁾ glatki bijeli furnir koji imitira obojenu površinu

²⁾ korištenje odbojnika sprječava korištenje brtve za ispuštanje i rekuperativnog prečaca i obratno

³⁾ poseban sloj **AntiFinger** koji ograničava zaprljanja i tragove prstiju

⁴⁾ uspravni okviri od lameliranog drva obloženi HDF i MDF pločama, dostupni uz nadoplatu za dekore WHITE PREMIUM, NATUR OAK PREMIUM, GRAPHITE ASH PREMIUM, GREY MAPLE PREMIUM i OAK ST CPL.

⁵⁾ samo za vratna krila bez preklopa



KROKUS

UNUTARNJA VRATA STILE S OKOMITIM LAJSNAMA STILE FALCA I NEFALCA



KROKUS 1, dekor BLACK ST CPL s kvakom CUBE PREMIUM krom brušeni mat



KROKUS 1



KROKUS 2



KROKUS 3



KROKUS 4



KROKUS 5



KROKUS 6

KROKUS-4, dekor BLACK ST CPL s kvakom CUBE PREMIUM brušeni krom mat



GREKO



PREMIUM



CPL

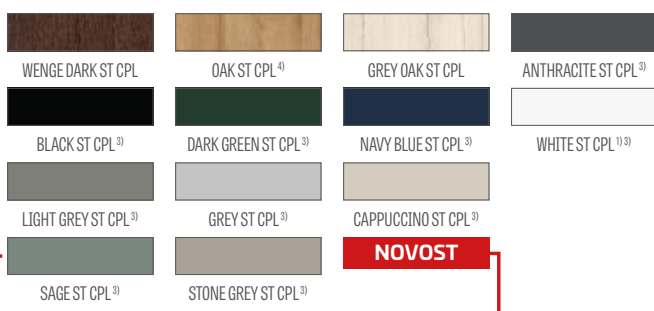

Okviri od lijepljenog drva ⁴⁾

¹⁾ glatki bijeli furnir koji imitira obojenu površinu

²⁾ korištenje odbojnika sprječava korištenje brtve za ispuštanje i rekuperativnog prečaca i obratno

³⁾ poseban sloj **AntiFinger** koji ograničava zaprljanja i tragove prstiju

⁴⁾ uspravni okviri od lameliranog drva obloženi HDF i MDF pločama, dostupni uz nadoplata za dekore WHITE PREMIUM, NATUR OAK PREMIUM, GRAPHITE ASH PREMIUM, GREY MAPLE PREMIUM i OAK ST CPL.

⁵⁾ samo za vratna krila bez preklopa

KONSTRUKCIJA

- vratno krilo s falcom ili bez falca izrađeno u STILE tehnologiji
- okomite i vodoravne šine od MDF-a obložene furnirom GREKO, PREMIUM, ST CPL ili ST CPL sa slojem AntiFinger
- okomite letvice i stupovi od slojevitog lijepljenog drva obloženog daskama HDF i MDF⁴⁾
- paneli od HDF ploča debljine 4mm presvučeni folijom GREKO, CPL ili PREMIUM
- umeci od četkanog aluminija
- opcija ploče koje produžuju okvir vrata kao i krunu i pilastere uz nadoplata str. 151-153
- mogućnost skraćivanja krila u svojoj režiji detalji str. 149

OKOVI

- tri srebrne šarke s 2 igle podesive u vodoravnoj ravnini u uklesanom krilu vrata
- dva (treći uz dodatnu naknadu) šarke skrivene u vratnom krilu bez falca obojeno srebro (opcija crna, bijela ili zlatna boji uz nadoplata); šarke se isporučuju i uključene su u cijenu s dovratnikom
- brava sa zasunom i zasunom u krilu vrata i magnetna brava (po izboru brava sa zasunom i zasunom) u krilu vrata bez zasuna za ključ, cilindričnu bravu, štednu bravu ili sa srebrnom blokadom; opcija crna, bijela ili zlatna magnetna brava uz nadoplata

OSTAKLJENJE

- matirano ili prozirno kaljeno staklo od 4 mm kao standard i VSG 221 laminirano staklo uz nadoplata matirano staklo ili crno sigurno, obostrano glatko
- mogućnost promjene strane ostakljenja u REVERS (AVERS standardno ostakljenje)

DOSTUPNA RJEŠENJA (str. 154-165)

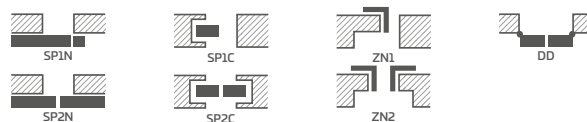

DOSTUPNE ŠIRINE KRILA



NADOPLATA

- tvorničko krožbušenje za tzv. podijeljene kvake, ako su naručene zajedno s krilom
- rekuperacijski izrez – standardni ili mini, ventilacijski podrez – standardni ili mini (str. 149)
- plastični tuljci nalik drvu (4 kom.)
- okrugle i četvrtaste metalne čahure (4 kom.); završni sloj: brušeni nikal, patina, bijela i crna
- ventilacijska rešetka (samo za krila širine: 80, 90, 100)
- falcirano i nefalcirano vratno krilo "100"
- lijepljeno staklo VSG 221 sigurnosno staklo, obostrano glatko
- metalni poklopci za šarke u falciranom krilu vrata (boja: brušeni nikal, patina, sjajni krom, sjajni mesing, bijela i crna)
- padajuća brtva ²⁾
- zamjena sa crnom, bijelom ili zlatnom magnetnom bravom za krila vrata bez falca
- zamjena sa šarkama i zapornom pločicom u crnoj, bijeloj ili zlatnoj boji za vrata bez falca
- zamjena brave crnom bravom za krila s falcom
- zamjena šarki crnim šarkama za krila s falcom
- magnetski limiter (odbojnik) ²⁾ (dostupno u šest boja str.149)
- okomite šine od lijepljenog drva ⁴⁾



KAMELIA

UNUTARNJA VRATA STILE S OKOMITIM LAJSNAMA STILE FALCA I NEFALCA



KAMELIA 1, dekor GRAPHITE ASH PREMIUM sa kvakom CUBE brušeni krom mat



KAMELIA 1



KAMELIA 2



KAMELIA 3



KAMELIA 4



KAMELIA 5



KAMELIA 6



KAMELIA 7



KAMELIA 8

KAMELIA 1, dekor GRAPHITE ASH PREMIUM sa kvakom CUBE brušeni krom mat



KONSTRUKCIJA

- vratno krilo s falcom ili bez falca izrađeno u STILE tehnologiji
- okomite i vodoravne šine od MDF-a obložene furnirom GREKO, PREMIUM, ST CPL ili ST CPL sa slojem AntiFinger
- okomite letvice i stupovi od slojevito lijepljenog drva obloženog daskama HDF i MDF⁴⁾
- paneli od HDF ploča debljine 4mm presvučeni folijom GREKO, CPL ili PREMIUM
- opcija ploče koje produžuju okvir vrata kao i krunu i pilastere uz nadoplatu str. 151-153
- mogućnost skraćivanja krila u svojoj režiji detalji str. 149

OKOVI

- tri srebrne šarke s 2 igle podesive u vodoravnoj ravni u uklesanom krilu vrata
- dva (treći uz dodatnu naknadu) šarke skrivene u vratnom krilu bez falca obojeno srebro (opcija crna, bijela ili zlatna boji uz nadoplatu); šarke se isporučuju i uključene su u cijenu s dovratnikom
- brava sa zasunom i zasunom u krilu vrata i magnetna brava (po izboru brava sa zasunom i zasunom) u krilu vrata bez zasuna za ključ, cilindričnu bravu, štednu bravu ili sa srebrnom blokadom; opcija crna, bijela ili zlatna magnetna brava uz nadoplatu

OSTAKLJENJE

- matirano ili prozirno kaljeno staklo od 4 mm kao standard i VSG 221 laminirano staklo uz nadoplatu matirano staklo ili crno sigurno, obostrano glatko
- mogućnost promjene strane ostakljenja u REVERS (AVERS standardno ostakljenje)

DOSTUPNA RJEŠENJA (str. 154-165)

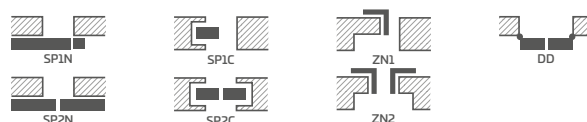

DOSTUPNE ŠIRINE KRILA



GREKO



PREMIUM



CPL

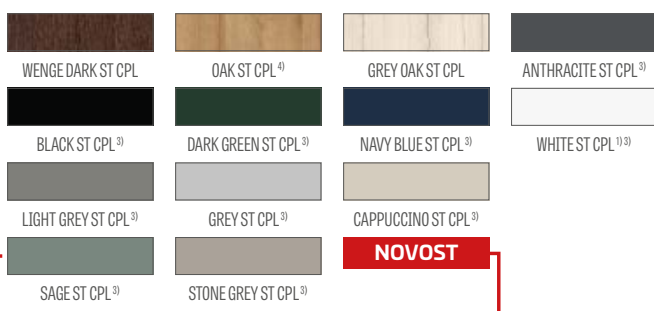

Okviri od lijepljenog drva⁴⁾

NADOPLATA

- tvorničko krožbušenje za tzv. podijeljene kvake, ako su naručene zajedno s krilom
- rekuperacijski izrez – standardni ili mini, ventilacijski podrez – standardni ili mini (str. 149)
- plastični tuljci nalik drvu (4 kom.)
- okrugle i četvrtaste metalne čahure (4 kom.); završni sloj: brušeni nikal, patina, bijela i crna
- ventilacijska rešetka (samo za krila širine: 80, 90, 100)
- falcirano i nefalcirano vratno krilo "100"
- lijepljeno staklo VSG 221 sigurnosno staklo, obostrano glatko
- metalni poklopci za šarke u falciranom krilu vrata (boja: brušeni nikal, patina, sjajni krom, sjajni mesing, bijela i crna)
- padajuća brtva²⁾
- zamjena sa crnom, bijelom ili zlatnom magnetnom bravom za krila vrata bez falca
- zamjena brave crnom bravom za krila s falcom
- zamjena šarki crnim šarkama za krila s falcom
- zamjena sa šarkama i zapornom pločicom u crnoj, bijeloj ili zlatnoj boji za vrata bez falca
- magnetski limiter (odbojnik)²⁾ (dostupno u šest boja str.149)
- okomite šine od lijepljenog drva⁴⁾

¹⁾ glatki bijeli furnir koji imitira obojenu površinu

²⁾ korištenje odbojnika sprječava korištenje brtve za ispuštanje i rekuperativnog prečaca i obratno

³⁾ poseban sloj **AntiFinger** koji ograničava zaprljanja i tragove prstiju

⁴⁾ uspravni okviri od lameliranog drva obloženi HDF i MDF pločama, dostupni uz nadoplatu za dekore WHITE PREMIUM, NATUR OAK PREMIUM, GRAPHITE ASH PREMIUM, GREY MAPLE PREMIUM i OAK ST CPL.

⁵⁾ samo za vratna krila bez preklopa



PETUNIA

UNUTARNJA VRATA STILE S OKOMITIM LAJSNAMA STILE FALCA I NEFALCA



PETUNIA 1, dekor OAK PREMIUM, s kvakom CUBE crnoj mat



PETUNIA 1



PETUNIA 2



PETUNIA 3



PETUNIA 4



PETUNIA 5



PETUNIA 6



PETUNIA 7



PETUNIA 8

PETUNJA 6, dekor OAK PREMIUM, kvaka TOPAZ inox



KONSTRUKCIJA

- vratno krilo s falcom ili bez falca izrađeno u STILE tehnologiji
- okomite i vodoravne šine od MDF-a obložene furnirom GREKO, PREMIUM, ST CPL ili ST CPL sa slojem AntiFinger
- okomite letvice i stupovi od slojevito lijepljenog drva obloženog daskama HDF i MDF⁴⁾
- paneli od HDF ploča debljine 4mm presvučeni furnirom GREKO, CPL ili PREMIUM
- opcija ploče koje produžuju okvir vrata kao i krunu i pilastere uz nadoplatu str. 151-153
- mogućnost skraćivanja krila u svojoj režiji detalji str. 149

OKOVI

- tri srebrne šarke s 2 igle podesive u vodoravnoj ravni u uklesanom krilu vrata
- dva (treći uz dodatnu naknadu) šarke skrivene u vratnom krilu bez falca obojeno srebro (opcija crna, bijela ili zlatna boji uz nadoplatu); šarke se isporučuju i uključene su u cijenu s dovratnikom
- brava sa zasunom i zasunom u krilu vrata i magnetna brava (po izboru brava sa zasunom i zasunom) u krilu vrata bez zasuna za ključ, cilindričnu bravu, štednu bravu ili sa srebrnom blokadom; opcija crna, bijela ili zlatna magnetna brava uz nadoplatu

OSTAKLJENJE

- matirano ili prozirno kaljeno staklo od 4 mm kao standard i VSG 221 laminirano staklo uz nadoplatu matirano staklo ili crno sigurno, obostrano glatko
- mogućnost promjene strane ostakljenja u REVERS (AVERS standardno ostakljenje)

DOSTUPNA RJEŠENJA (str. 154-165)

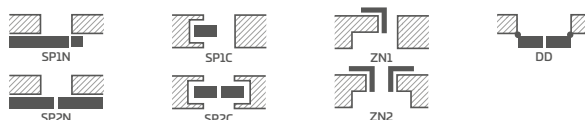

DOSTUPNE ŠIRINE KRILA

60 65 70 75 80N⁵⁾ 80 85 90 95 100

GREKO



PREMIUM



CPL

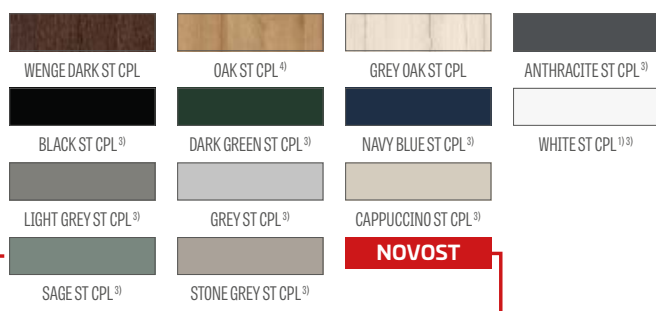

Okviri od lijepljenog drva⁴⁾

NADOPLATA

- tvornički kroz bušenje za ručke (tzv. dijeljene) naručeno u kompletu s krilom
- rekuperacijski izrez – standardni ili mini, ventilacijski podrez – standardni ili mini (str. 149)
- plastični tuljci nalik drvu (4 kom.)
- okrugle i četvrtaste metalne čahure (4 kom.); završni sloj: brušeni nikal, patina, bijela i crna
- ventilacijska rešetka (samo za krila širine: 80, 90, 100)
- falcirano i nefalcirano vratno krilo "100"
- lijepljeno staklo VSG 221 sigurnosno staklo, obostrano glatko
- metalni poklopci za šarke u falciranom krilu vrata (boja: brušeni nikal, patina, sjajni krom, sjajni mesing, bijela i crna)
- padajuća brtva²⁾
- zamjena sa crnom, bijelom ili zlatnom magnetnom bravom za krila vrata bez falca
- zamjena brave crnom bravom za krila s falcom
- zamjena šarki crnim šarkama za krila s falcom
- zamjena sa šarkama i zapornom pločicom u crnoj, bijeloj ili zlatnoj boji za vrata bez falca
- magnetski limiter (odbojnik)²⁾ (dostupno u šest boja str.149)
- okomite šine od lijepljenog drva⁴⁾

¹⁾ glatki bijeli furnir koji imitira obojenu površinu

²⁾ korištenje odbojnika sprječava korištenje brtve za ispuštanje i rekuperativnog prečaca i obratno

³⁾ poseban sloj AntiFinger koji ograničava zaprljanja i tragove prstiju

⁴⁾ vertikalne letvice i letvice od slojevito lijepljenog drva obložene HDF i MDF pločama dostupne uz nadoplatu za dekore WHITE PREMIUM, NATUR OAK PREMIUM, GRAPHITE ASH PREMIUM, JAVOR SIVI PREMIUM, OAK ST CPL

⁵⁾ samo za vratna krila bez preklopa



AZALIA

UNUTARNJA VRATA STILE S OKOMITIM LAJSNAMA STILE FALCA I NEFALCA



AZALIA 1, dekor STONE GREY ST CPL, s kvakom CUBE crni mat



AZALIA 1



AZALIA 2



AZALIA 3



AZALIA 4



AZALIA 5



AZALIA 6



AZALIA 7



AZALIA 8

AZALLIA 6, dekor STONE GREY ST CPL, s kvakom CUBE crni mat



KONSTRUKCIJA

- vratno krilo s falcom ili bez falca izrađeno u STILE tehnologiji
- okomite i vodoravne šine od MDF-a obložene furnirom GREKO, PREMIUM, ST CPL ili ST CPL sa slojem AntiFinger
- okomite letvice i stupovi od slojevitog lijepljenog drva obloženog daskama HDF i MDF⁴⁾
- paneli od HDF ploča debljine 4mm presvučeni folijom GREKO, CPL ili PREMIUM
- opcija ploče koje produžuju okvir vrata kao i krunu i pilastere uz nadoplatu str. 151-153
- mogućnost skraćivanja krila u svojoj režiji detalji str. 149

OKOVI

- tri srebrne šarke s 2 igle podesive u vodoravnoj ravni u uklesanom krilu vrata
- dva (treći uz dodatnu naknadu) šarke skrivene u vratnom krilu bez falca obojeno srebro (opcija crna, bijela ili zlatna boji uz nadoplatu); šarke se isporučuju i uključene su u cijenu s dovratnikom
- brava sa zasunom i zasunom u krilu vrata i magnetna brava (po izboru brava sa zasunom i zasunom) u krilu vrata bez zasuna za ključ, cilindričnu bravu, štednu bravu ili sa srebrnom blokadom; opcija crna, bijela ili zlatna magnetna brava uz nadoplatu

OSTAKLJENJE

- matirano ili prozirno kaljeno staklo od 4 mm kao standard i VSG 221 laminirano staklo uz nadoplatu matirano staklo ili crno sigurno, obostrano glatko
- mogućnost promjene strane ostakljenja u REVERS (AVERS standardno ostakljenje)

DOSTUPNA RJEŠENJA (str. 154-165)

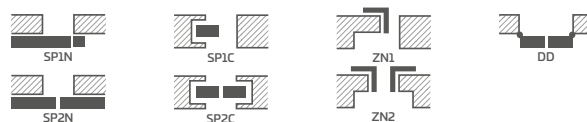

DOSTUPNE ŠIRINE KRILA

60 65 70 75 80N⁵⁾ 80 85 90 95 100

GREKO



PREMIUM



CPL

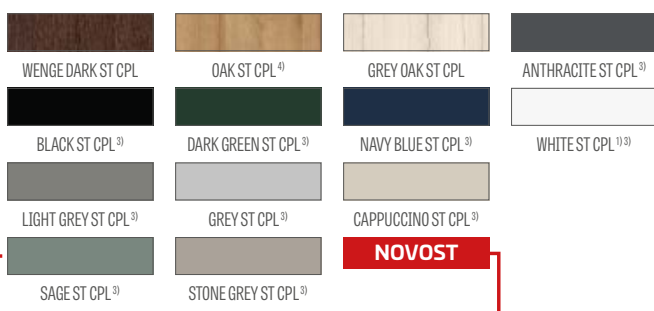

Okviri od lijepljenog drva⁴⁾

NADOPLATA

tvorničko krožbušenje za tzv. podijeljene kvake, ako su naručene zajedno s krilom

rekuperacijski izrez – standardni ili mini, ventilacijski podrez – standardni ili mini (str. 149)

plastični tuljci nalik drvu (4 kom.)

okrugle i četvrtaste metalne čahure (4 kom.); završni sloj: brušeni nikal, patina, bijela i crna

ventilacijska rešetka (samo za krila širine: 80, 90, 100)

falcirano i nefalcirano vratno krilo "100"

lijepljeno staklo VSG 221 sigurnosno staklo, obostrano glatko

metalni poklopci za šarke u falciranom krilu vrata (boja: brušeni nikal, patina, sjajni krom, sjajni mesing, bijela i crna)

padajuća brtva²⁾

zamjena sa crnom, bijelom ili zlatnom magnetnom bravom za krila vrata bez falca

zamjena brave crnom bravom za krila s falcom

zamjena šarki crnim šarkama za krila s falcom

zamjena sa šarkama i zapornom pločicom u crnoj, bijeloj ili zlatnoj boji za vrata bez falca

magnetski limiter (odbojnik)²⁾
(dostupno u šest boja str.149)

okomite šine od lijepljenog drva⁴⁾

¹⁾ glatki bijeli furnir koji imitira obojenu površinu

²⁾ korištenje odbojnika sprječava korištenje brtve za ispuštanje i rekuperativnog prečaca i obratno

³⁾ poseban sloj **AntiFinger** koji ograničava zaprljanja i tragove prstiju

⁴⁾ uspravni okviri od lameliranog drva obloženi HDF i MDF pločama, dostupni uz nadoplatu za dekore WHITE PREMIUM, NATUR OAK PREMIUM, GRAPHITE ASH PREMIUM, GREY MAPLE PREMIUM i OAK ST CPL.

⁵⁾ samo za vratna krila bez preklopa



HIACYNT

UNUTARNJA VRATA STILE S OKOMITIM LAJSNAMA STILE FALCA I NEFALCA



HIACYNT 6 u dekorativnoj SIVOJ BOJI PREMIUM JAVOR, s kvakom QUANTA FIT crni mat



HIACYNT 1



HIACYNT 2



HIACYNT 3



HIACYNT 4



HIACYNT 5



HIACYNT 6



HIACYNT 7



HIACYNT 8

HIACYNT 1 u PREMIUM DEKORACIJI OD SIVOG JAVORA, s kvakom QUANTA FIT crni mat



KONSTRUKCIJA

- vratno krilo s falcom ili bez falca izrađeno u STILE tehnologiji
- okomite i vodoravne šine od MDF-a obložene furnirom GREKO, PREMIUM, ST CPL ili ST CPL sa slojem AntiFinger
- okomite letvice i stupovi od slojevito lijepljenog drva obloženog daskama HDF i MDF⁴⁾
- paneli od HDF ploča debljine 22mm presvučeni folijom GREKO, CPL ili PREMIUM
- opcija ploče koje produžuju okvir vrata kao i krunu i pilastere uz nadoplatsu str. 151-153
- mogućnost skraćivanja krila u svojoj režiji detalji str. 149

OKOVI

- tri srebrne šarke s 2 igle podesive u vodoravnoj ravni u uklesanom krilu vrata
- dva (treći uz dodatnu naknadu) šarke skrivene u vratnom krilu bez falca obojeno srebro (opcija crna, bijela ili zlatna boji uz nadoplatsu); šarke se isporučuju i uključene su u cijenu s dovratnikom
- brava sa zasunom i zasunom u krilu vrata i magnetna brava (po izboru brava sa zasunom i zasunom) u krilu vrata bez zasuna za ključ, cilindričnu bravu, štednu bravu ili sa srebrnom blokadom; opcija crna, bijela ili zlatna magnetna brava uz nadoplatsu

OSTAKLJENJE

- matirano ili prozirno kaljeno staklo od 4 mm kao standard i VSG 221 laminirano staklo uz nadoplatsu matirano staklo ili crno sigurno, obostrano glatko
- mogućnost promjene strane ostakljenja u REVERS (AVERS standardno ostakljenje)

DOSTUPNA RJEŠENJA (str. 154-165)

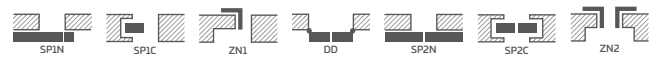

DOSTUPNE ŠIRINE KRILA



GREKO



PREMIUM



CPL

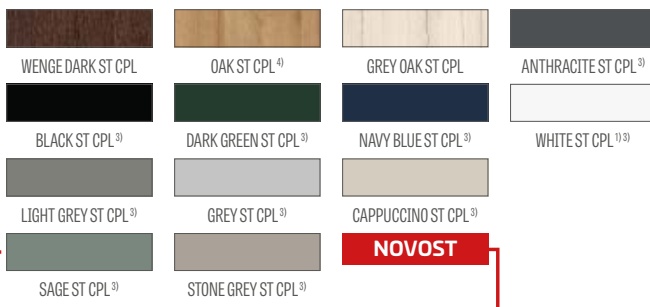

Okviri od lijepljenog drva⁴⁾

NADOPLATA

tvorničko krožbušenje za tzv. podijeljene kvake, ako su naručene zajedno s krilom
rekuperacijski izrez – standardni ili mini, ventilacijski podrez – standardni ili mini (str. 149)
plastični tuljci nalik drvu (4 kom.)

okrugle i četvrtaste metalne čahure (4 kom.); završni sloj: brušeni nikal, patina, bijela i crna

ventilacijska rešetka (samo za krila širine: 80, 90, 100)

falcirano i nefalcirano vratno krilo "100"

lijepljeno staklo VSG 221 sigurnosno staklo, obostrano glatko

metalni poklopci za šarke u falciranom krilu vrata; (boja: brušeni nikal, patina, sjajni krom, sjajni mesing, bijela i crna)

padajuća brtva²⁾

zamjena sa crnom, bijelom ili zlatnom magnetnom bravom za krila vrata bez falca

zamjena brave crnom bravom za krila s falcom

zamjena šarki crnim šarkama za krila s falcom

zamjena sa šarkama i zapornom pločicom u crnoj, bijeloj ili zlatnoj boji za vrata bez falca

magnetski limiter (odbojnik)²⁾
(dostupno u šest boja str.149)

okomite šine od lijepljenog drva⁴⁾

¹⁾ glatki bijeli furnir koji imitira obojenu površinu

²⁾ korištenje odbojnika sprječava korištenje brtve za ispuštanje i rekuperativnog prečaca i obratno

³⁾ poseban sloj **AntiFinger** koji ograničava zaprljanja i tragove prstiju

⁴⁾ uspravni okviri od lameliranog drva obloženi HDF i MDF pločama, dostupni uz nadoplatsu za dekore WHITE PREMIUM, NATUR OAK PREMIUM, GRAPHITE ASH PREMIUM, GREY MAPLE PREMIUM i OAK ST CPL.

⁵⁾ samo za vratna krila bez preklopa



FRAGI

UNUTARNJA VRATA STILE S OKOMITIM LAJSNAMA BEZ FALCA



FRAGI 19 POINT **NOVOST**, dekor BLACK ST CPL s kvakom CUBE PREMIUM krom brušeni mat



FRAGI 4
DECORMAT



FRAGI 5
PROVIDNA



FRAGI 7
DECORMAT GRAFIT



FRAGI 9



FRAGI 10



FRAGI 15
VSG/ESG mliječno



FRAGI 16
VSG/ESG crno



FRAGI 17
GRAFITNA DIMONIJA

NOVOST

FRAGI 18, dekor BLACK ST CPL s kvakom CUBE PREMIUM krom brušeni mat



GREKO



PREMIUM

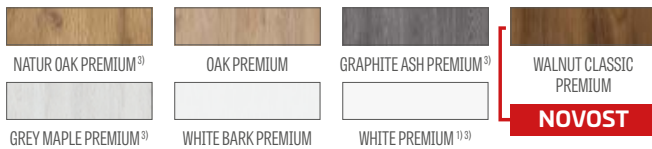

CPL

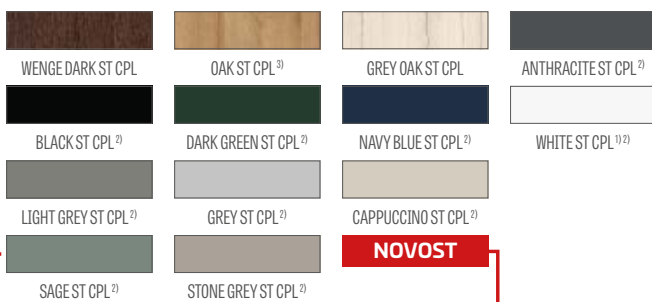

Okviri od lijepljenog drva ³⁾

¹⁾ glatki bijeli furnir koji imitira obojenu površinu

²⁾ poseban sloj **AntiFinger** koji ograničava zaprljanja i tragove prstiju

³⁾ uspravni okviri od lameliranog drva obloženi HDF i MDF pločama, dostupni uz nadoplata za dekore WHITE PREMIUM, NATUR OAK PREMIUM, GRAPHITE ASH PREMIUM, GREY MAPLE PREMIUM i OAK ST CPL.

⁴⁾ samo za vratna križa bez preklopa

KONSTRUKCIJA

- rabatirano ili ne rabatirano krilo **NOVOST** (osim FRAGA 9 i 10) izrađeno u stile muntin tehnologiji
- okomite i vodoravne šine od MDF-a obložene folijom GREKO, PREMIUM, ST CPL ili ST CPL sa slojem AntiFinger
- okomite letvice i stupovi od slojevito lijepljenog drva obloženog daskama HDF i MDF³⁾
- s neljepljivim krilom, zbog uvlačenja stakla na vrhu, ne prijanja na brtvu (ostaje tehnološki razmak)
- opcija ploče koje produžuju dovratnik vrata kao i krunu i pilastere uz nadoplata str. 151-153

OKOVI

- tri srebrne šarke s 2 igle podesive u vodoravnoj ravnini u uklesanom krilu vrata
- dva (treći uz dodatnu naknadu) šarke skrivene u vratnom krilu bez falca obojeno srebro (opcija crna, bijela ili zlatna boji uz nadoplata); šarke se isporučuju i uključene su u cijenu s dovratnikom
- brava sa zasunom i zasunom u krilu vrata i magnetna brava (po izboru brava sa zasunom i zasunom) u krilu vrata bez zasuna za ključ, cilindričnu bravu, štednu bravu ili sa srebrnom blokadom; opcija crna, bijela ili zlatna magnetna brava uz nadoplata

OSTAKLJENJE

- kaljeno staklo 8 mm ili kaljeno i lijepljeno staklo VSG/ESG 441 mliječno staklo ili crno sigurnosno staklo, glatko s obje strane (modeli FRAGI 15 i FRAGI 16), glatko staklo obojeno u masu (FRAGI 17) **NOVOST** ili ukrasno kaljeno staklo reljefno 8 mm (FRAGI 18) i točkasto (FRAGI 19) **NOVOST**. Reljef stakla i glatko usmjeren s jedne strane.
- mogućnost promjene strane ostakljenja u REVERS (AVERS standardno ostakljenje)

DOSTUPNA RJEŠENJA (str. 151-153)



DOSTUPNE ŠIRINE KRILA

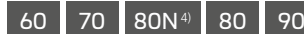

NADOPLATA

tvorničko krožbušenje za tzv. podijeljene kvake, ako su naručene zajedno s krilom

ventilacijsko rezanje

metalni poklopci za šarke u falciranom krilu vrata (boja: brušeni nikal, patina, sjajni krom, sjajni mesing, bijela i crna)

zamjena sa crnom, bijelom ili zlatnom magnetnom bravom za križa vrata bez falca

zamjena brave crnom bravom za rebrasta križa

zamjena šarki crnim šarkama za križa s falcom

zamjena sa šarkama i zapornom pločicom u crnoj, bijeloj ili zlatnoj boji za vrata bez falca

magnetski limiter (odbojnik) (dostupno u šest boja str.149)

okomite šine od lijepljenog drva ³⁾

Napomena:

Predstavljena grafika vrata odnosi se samo na širinu krila 80. U ostalim širinama kod modela FRAGI 1 postoje male razlike u omjerima grafike. Detaljne informacije i fotografije možete pronaći na našoj web stranici www.erkado.pl

STANDARDNO OSTAKLJENJE „AWERS“

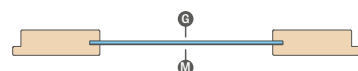

G - glatka strana
M - mat strana s ukrasom

OSTAKLJENJE PO NARUDŽBI „AWERS“

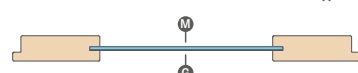

LOFT BASIC



LOFT BASIC 2 u crnoj boji, kaljeno prozirno staklo, "90" vrata visine 2200 mm, bočna svjetla širine 500 mm, puna visina s gornjim svjetlom 3000 mm



KONSTRUKCIJA

- vrata izrađena od čeličnih profila, ostakljena, s čeličnim mullionima širine 20 mm i debljine 2 mm zalijepljenim s obje strane na stakleni lim
- okvir krila i osvjetljava od praškasto lakiranih čeličnih profila u standardnoj CRNOJ STR i BIJELOJ STR, a uz nadoplatu za boje iz RAL STR PALETE
- moгуćnost naručivanja vrata u standardnim dimenzijama (tablica str. 66) s bočnim svjetlima izrađenim po mjeri u širini od 200 do 1000 mm svakih 3 mm i visini od 1900 do 2200 mm svakih 3 mm (osvjetlit će varijante str. 66)
- minimalna visina gornjeg osvjetlivača je 200 mm, maksimalno 1000 mm; moguće ga je naručiti u koracima od 3 mm
- moгуćnost naručivanja vrata po mjeri u rasponu širine od „70“ do „100“ na 3 mm i visine od 1900 mm do 2200 mm na 3 mm (samo varijante H i D)
- pri promjeni dimenzija modela LOFT BASIC, izgled malena mijenja se proporcionalno s povećanjem širine i visine
- maksimalna visina vrata s gornjim osvjetljenjem 3000 mm, maksimalna širina bočnog osvjetljenja 1000 mm
- profili oslikani tehnologijom praškastog premaza; sve boje imaju finu STR strukturu koja stvara premaz koji smanjuje prljavštinu i otiske prstiju
- raspored viličara varira ovisno o dimenzijama (detalji u B2B panelu)
- Kutni pokrov (uz nadoplatu) za samostalnu montažu, dimenzije 15 x 15 x 1,5 mm i duljina 3 m, u standardnim bojama i uz nadoplatu u RAL-u

OKOVI

- tri zavarene čelične šarke
- magnetna brava
- DIVA FIT ručka ili ručka kao standard

OSTAKLJENJE

- 6 mm kaljeno prozirno staklo kao standard
- za doplatu, zalijepljeno VSG mliječno staklo 6 mm, tamno sivo 6 mm, dimljeni grafit 6 mm, ukrasni reljef stakla 6 mm i točka 8 mm; ukrasna stakla imaju teksturu s jedne strane (PREDNJA STRANA), a s druge strane su glatka (STRAŽNJA strana); mogućnost zamjene bočne strane ostakljenja stražnjom stranom (PREDNJA STRANA standardno).

DOSTUPNE ŠIRINE KRILA

70 80 90 100

DOSTUPNA RJEŠENJA

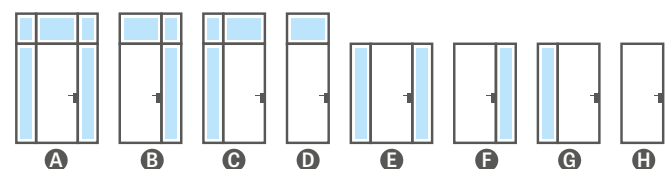

NADOPLATA

profili oslikani u STR konstrukciji u bojama RAL 5002, 6005, 7006, 7016, 7024, 7032, 8017, 9007, 9010 + 15 %

dimljeno grafitno staklo 6 mm

tamnosiivo staklo 6 mm

reljefno staklo od 6 mm

točkasto staklo 8 mm

6 mm VSG mliječno staklo

vrata s kvakom BELLA slim crna mat

rekuperativna kratica krila 5 mm ili 10 mm¹⁾

kut maskiranja 15x15x1,5 mm, duljina 3 m
black str ili white str

uložak (tri ključa) crni ili srebrni

PRAŠKASTI PREMAZ²⁾



RAL STR (uz doplatu)



¹⁾ razmak ispod cijele širine lista standardno je 9 mm, s rekuperativnim prečacem bit će 14 mm odnosno 19 mm

²⁾ krma površine manje od 0,7 m² – cijena kao za krmu od 0,7 m²

LOFT CLASSIC



LOFT CLASSIC 1 u crnoj boji, kaljeno prozirno staklo, "90" vrata visine 2200 mm, bočna svjetla širine 500 mm, puna visina s gornjim svjetlom 3000 mm



KONSTRUKCIJA

- vrata izrađena od čeličnih profila, ostakljena, s čeličnim mullionima širine 20 mm i debljine 2 mm zalijepljenim s obje strane na stakleni lim
- okvir krila i osvjetljava od praškasto lakiranih čeličnih profila u standardnoj CRNOJ STR i BIJELOJ STR, a uz nadoplatu za boje iz RAL STR PALETE
- moгуćnost naručivanja vrata u standardnim dimenzijama (tablica str. 66) s bočnim svjetlima izrađenim po mjeri u širini od 200 do 1000 mm svakih 3 mm i visini od 1900 do 2200 mm svakih 3 mm (osvijetlit će varijante str. 66)
- minimalna visina gornjeg osvjetljiivača je 200 mm, maksimalno 1000 mm; moguće ga je naručiti u koracima od 3 mm
- moгуćnost naručivanja vrata po mjeri u rasponu širine od „70“ do „100“ na 3 mm i visine od 1900 mm do 2200 mm na 3 mm (samo varijante H i D)
- pri promjeni dimenzija modela LOFT CLASSIC, izgled malena mijenja se proporcionalno s povećanjem širine i visine
- maksimalna visina vrata s gornjim osvjetljenjem 3000 mm, maksimalna širina bočnog osvjetljenja 1000 mm
- profili oslikani tehnologijom praškastog premaza; sve boje imaju finu STR strukturu koja stvara premaz koji smanjuje prljavštinu i otiske prstiju
- raspored villičara varira ovisno o dimenzijama (detalji u B2B panelu)
- Kutni pokrov (uz nadoplatu) za samostalnu montažu, dimenzije 15 x 15 x 1,5 mm i duljina 3 m, u standardnim bojama i uz nadoplatu u RAL-u

OKOVI

- tri zavarene čelične šarke
- magnetna brava
- dIVA FIT ručka ili ručka kao standard

OSTAKLJENJE

- 6 mm kaljeno prozirno staklo kao standard
- za doplatu, zalijepljeno VSG mliječno staklo 6 mm, tamno sivo 6 mm, dimljeni grafit 6 mm, ukrasni reljef stakla 6 mm i točka 8 mm; ukrasna stakla imaju teksturu s jedne strane (PREDNJA STRANA), a s druge strane su glatka (STRAŽNJA strana); mogućnost zamjene bočne strane ostakljenja stražnjom stranom (PREDNJA STRANA standardno).

DOSTUPNE ŠIRINE KRILA

70 80 90 100

DOSTUPNA RJEŠENJA

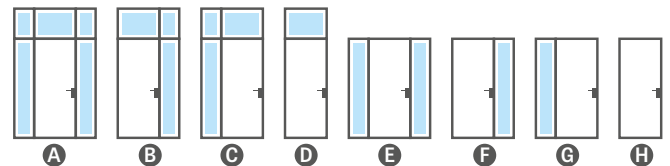

NADOPLATA

profili oslikani u STR konstrukciji u bojama RAL 5002, 6005, 7006, 7016, 7024, 7032, 8017, 9007, 9010 + 15 %

dimljeno grafitno staklo 6 mm

tamnosiivo staklo 6 mm

reljefno staklo od 6 mm

točkasto staklo 8 mm

6 mm VSG mliječno staklo

vrata s kvakom BELLA slim crna mat

rekuperativna kratica krila 5 mm ili 10 mm¹⁾

kut maskiranja 15x15x1,5 mm, duljina 3 m
black str ili white str

uložak (tri ključa) crni ili srebrni

PRAŠKASTI PREMAZ²⁾



RAL STR (uz doplatu)



¹⁾ razmak ispod cijele širine lista standardno je 9 mm, s rekuperativnim prečacem bit će 14 mm odnosno 19 mm

²⁾ krma površine manje od 0,7 m² – cijena kao za krmu od 0,7 m²

LOFT ART



POTKROVLJE ART 2 u crnoj boji, kaljeno prozirno staklo, "90" vrata visine 2200 mm, bočna svjetla širine 500 mm, puna visina s gornjim svjetlom 3000 mm



LOFT ART 1



LOFT ART 2

PRAŠKASTI PREMAZ²⁾



BLACK STR (RAL 9005)



WHITE STR (RAL 9003)

RAL STR (uz doplatu)



RAL 5002 RAL 6005 RAL 7006 RAL 7016 RAL 7024 RAL 7032 RAL 8017 RAL 9007 RAL 9010

KONSTRUKCIJA

- vrata izrađena od čeličnih profila, ostakljena, s čeličnim mullionima širine 20 mm i debljine 2 mm zalijepljenim s obje strane na stakleni lim
- okvir krila i osvjetljava od praškasto lakiranih čeličnih profila u standardnoj CRNOJ STR i BIJELOJ STR, a uz nadoplatu za boje iz RAL STR PALETE
- mogućnost naručivanja vrata u standardnim dimenzijama (tablica str. 66) s bočnim svjetlima izrađenim po mjeri u širini od 200 do 1000 mm svakih 3 mm i visini od 1900 do 2200 mm svakih 3 mm (osvijetlit će varijante str. 66)
- minimalna visina gornjeg osvjetljavača je 200 mm, maksimalno 1000 mm; moguće ga je naručiti u koracima od 3 mm
- mogućnost naručivanja vrata po mjeri u rasponu širine od „70“ do „100“ na 3 mm i visine od 1900 mm do 2200 mm na 3 mm (samo varijante H i D)
- pri promjeni dimenzija LOFT ART modela po visini mijenja se prostor između malena iznad ručke i gornjeg, mijenja se prostor između ekstremnih vertikalnih malona po širini
- maksimalna visina vrata s gornjim osvjetljenjem 3000 mm, maksimalna širina bočnog osvjetljenja 1000 mm
- profili oslikani tehnologijom praškastog premaza; sve boje imaju finu STR strukturu koja stvara premaz koji smanjuje prljavštinu i otiske prstiju
- raspored viličara varira ovisno o dimenzijama (detalji u B2B panelu)
- Kutni pokrov (uz nadoplatu) za samostalnu montažu, dimenzije 15 x 15 x 1,5 mm i duljina 3 m, u standardnim bojama i uz nadoplatu u RAL-u

OKOVI

- tri zavarene čelične šarke
- magnetna brava
- dIVA FIT ručka ili ručka kao standard

OSTAKLJENJE

- 6 mm kaljeno prozirno staklo kao standard
- za doplatu, zalijepljeno VSG mliječno staklo 6 mm, tamno sivo 6 mm, dimljeni grafit 6 mm, ukrasni reljef stakla 6 mm i točka 8 mm; ukrasna stakla imaju teksturu s jedne strane (PREDNJA STRANA), a s druge strane su glatka (STRAŽNJA strana); mogućnost zamjene bočne strane ostakljenja stražnjom stranom (PREDNJA STRANA standardno).

DOSTUPNE ŠIRINE KRILA



DOSTUPNA RJEŠENJA

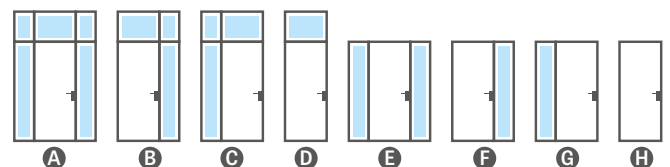

NADOPLATA

profili oslikani u STR konstrukciji u bojama RAL 5002, 6005, 7006, 7016, 7024, 7032, 8017, 9007, 9010 + 15 %

dimljeno grafitno staklo 6 mm

tamnosiivo staklo 6 mm

reljefno staklo od 6 mm

točkasto staklo 8 mm

6 mm VSG mliječno staklo

vrata s kvakom BELLA slim crna mat

rekuperativna kratica krila 5 mm ili 10 mm¹⁾

kut maskiranja 15x15x1,5 mm, duljina 3 m
black str ili white str

uložak (tri ključa) crni ili srebrni

¹⁾ razmak ispod cijele širine lista standardno je 9 mm, s rekuperativnim prečacem bit će 14 mm odnosno 19 mm

²⁾ krma površine manje od 0,7 m² – cijena kao za krmu od 0,7 m²

STANDARDNE DIMENZIJE VRATA

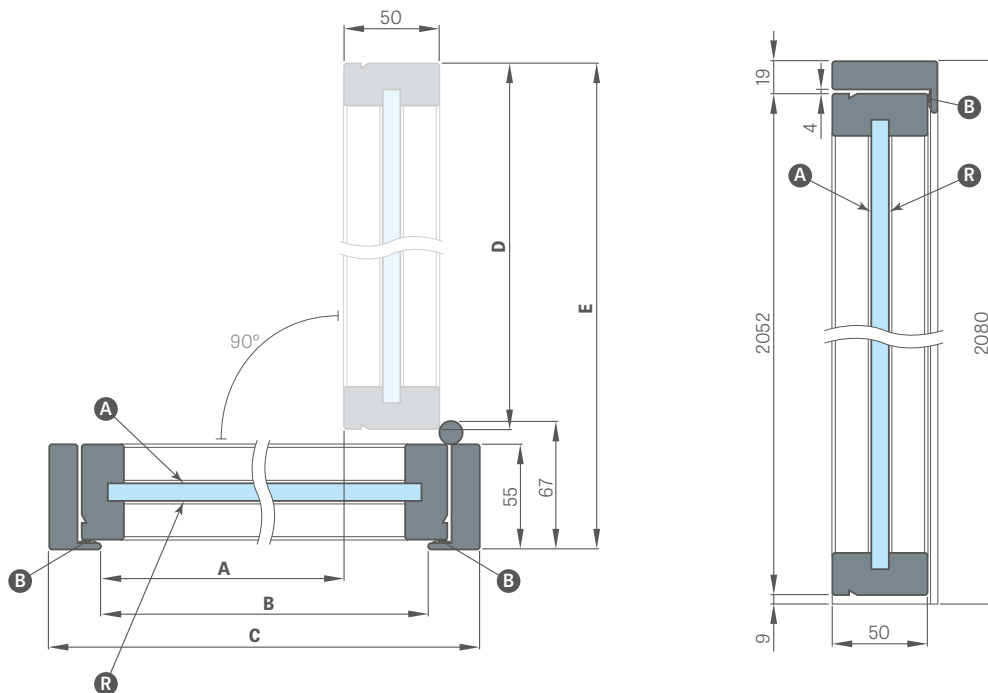

Širina vrata	Svjetlo prolaza	Svjetlo u dovratniku	Širina okvira	Širina krila	Raspon otvaranja vrata s okvirom
	A	B	C	D	E
70	702	746	800	762	826
80	802	846	900	862	926
90	902	946	1000	962	1026
100	1002	1046	1100	1062	1126

- A** – staklo, PREDNJA STRANA
- R** – ostakljenje, STRAŽNJA STRANA
- B** – gumena brtva

DOSTUPNA RJEŠENJA

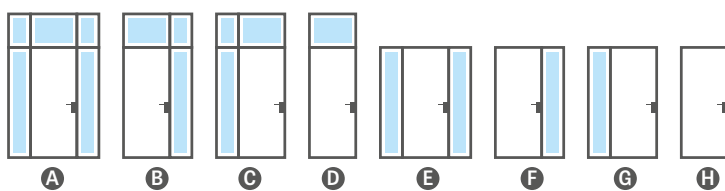

RUČKA I RUČKA



kvaka DIVA FIT
crni mat kvadrat
(u standardu)

kvaka BELLA SLIM
crni mat kvadrat
(uz nadoplatsu)

čelična ručka
obojana u kotaču
vrata

DOSTUPNE VRSTE STAKALA



STAKLO PROVIDNO



GRAFITNA DIMONIJA



TAMNOSIVA



RELJEFNO STAKLO



TOČKASTO STAKLO



VSG MLIJEČNO

LOFT

ČELIČNA UNUTARNJA KRILA VRATA



POTKROVLJE ART 1 u crnoj boji, kaljeno prozirno staklo, vrata "90" visine 2200 mm, bočna svjetla širine 500 mm, puna visina s gornjim svjetlom 3000 mm



STAKLENA VRATA GRAF

STAKLENO UNUTARNJE KRILO VRATA



GRAFIKON 68 s ukrasnim reljefom, s okvirom u dekorativnoj CRNOJ BOJI ST CPL

STAKLENA VRATA GRAF

STAKLENO UNUTARNJE KRILO VRATA



GRAF 35



GRAF 36

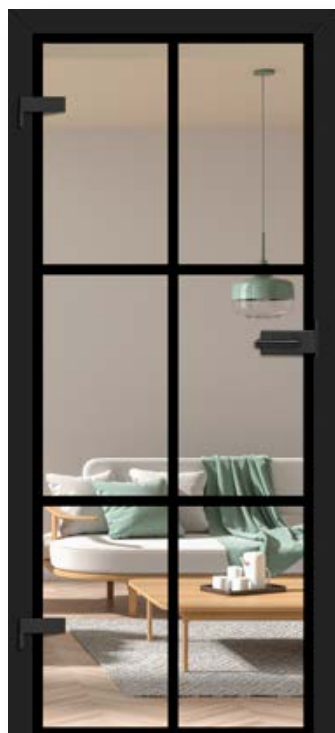

GRAF 61



GRAF 62

ILUSTRACIJA PROZIRNOSTI STAKLA na stranici 150

STAKLENA VRATA GRAF

STAKLENO UNUTARNJE KRILO VRATA

NOVOST



GRAF 11 DECORMAT GRAFIT



GRAFIKON 67 GRAPHITE DYMIONY



GRAF 8 DECORMAT



GRAF 9 PROVIDNO

NOVOST

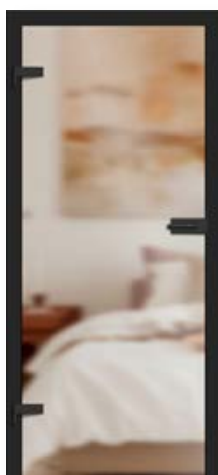

GRAFIKON 68 RELJEF

NOVOST



GRAFIKON 69 TOČKA

NOVOST



GRAFIKON 66 VSG/ESG mlječni

NOVOST



GRAF 65 VSG/ESG crni neprozirni



GRAF 68
staklo
ZA RASTEREČENJE



GRAF 69
TOČKASTO staklo



GRAF 32



GRAF 33



GRAF 38



GRAF 39

ILUSTRACIJA PROZIRNOSTI STAKLA na stranici 150

KONSTRUKCIJA

- 8 mm kaljeno staklo sa ili bez vanjskih aplikacija, staklo 8 mm bojeno u masi (GRAF 26 i 67 **NOVOST**), lijepljeno i kaljeno staklo VSG/ESG (GRAF 65, 66) ili lijepljeno i kaljeno staklo dostupno uz nadoplatu VSG/ESG s aplikacijom unutar crne ili bijele boje za GRAF 34, 37, 63, 33, 36, 61, 61, 62
- moгуćnost promjene strane ostakljenja u REVERS (AVERS standardno ostakljenje)
- ovisno o uzorku modela, mljiеčno staklo ili bezbojno staklo s uzorcima obojenim crnom ili bijelom bojom
- širina (debljina) linije kod modela GRAF 35, 36, 38, 39, 61, 62 iznosi 30 mm
- opcija ploče koje produžuju dovratnik vrata kao i krunu i pilastere uz nadoplatu str. 151-153
- dostupni model GRAF 66 staklo VSG/ESG mljiеčno **NOVOST**
- modeli 33, 34, 36, 37, 39, 61, 63 dostupni s dimnim grafitnim staklom
- GRAF 68 RELIEF **NOVOST** i GRAF 69 POINT modeli 8 mm **NOVOST** kaljeno ukrasno staklo. Reljef stakla i glatko usmjeren s jedne strane.

FIKSNI I PODESIVI dovratnik

- cijene podesivih i fiksnih okvira za krila s falcem str. 180-183
- bez mogućnosti uporabe elektro zakačke
- u dovratnicima za staklo koristi se šarka sa klinom 10 mm
- u podesivom i fiksnom dovratniku vrata moguća je promjena brave (uz nadoplatu) u crnu ili bijelu, praškasto lakirana
- SAMO FALCIRANI DOVRATNIK VRATA U SVIM DOSTUPNIM DEKORIMA DOSTUPNI SU ZA GRAF STAKLENE I ČELIČNE DOVRATNIKE KAO I ZA TITANIJUM BIJELE UV BOJENE DOVRATNIKE**

NAPOMENA: Proširenu kolekciju staklenih vrata i raznolikost postojećih modela možete pronaći na našoj web stranici www.erkado.pl. Dostupni modeli dostupni su i za narudžbu putem B2B panela.

NADOPLATA

VSG/ESG bezbojno staklo s unutarnjom primjenom crnim krugom ³⁾ (modeli GRAF 33, 36, 39, 61) ili bijela (modeli 34, 67, 63)

dimno grafitno staklo (modeli GRAFIKON 33, 36, 39, 61)

šinski zatvarač vrata u sljedećim bojama: srebrna, crna

krilo "90"

krilo „100“ i „110“ ²⁾ **NOVOST**
(u standardu 3 tri šarke)

ventilacijsko rezanje

udarna ploča crna ili bijela

okomite šarke **NOVOST**

DOSTUPNE ŠIRINE KRILA

60 70 80 90, 100, 110 (uz nadoplatu)



Pogledajte više na stranici www.erkado.pl

OKOVI METAL-BUD nehrđajući čelik, crna, bijela (dostupni oblici: ovalni ili pravokutni)

Metal-Bud



2A OVALNI OBLIK



3A OVALNI OBLIK



1A OVALNI OBLIK



4AZ VANJSKI OVAL ¹⁾
4AW UNUTARNJI OVAL



ŠARKA oval



Okomita pravokutna ŠARKA inox



2B TANKI PRAVOKUTNIK



3B TANKI PRAVOKUTNIK



1B TANKI PRAVOKUTNIK



4BZ VANJSKI TANKI PRAVOKUTNIK ¹⁾
4BW UNUTARNJI TANKI PRAVOKUTNIK



TANKA PRAVOKUTNA ŠARKA



Okomita pravokutna ŠARKA crna



2B TANKI PRAVOKUTNIK



3B TANKI PRAVOKUTNIK



1B TANKI PRAVOKUTNIK



4BZ VANJSKI TANKI PRAVOKUTNIK ¹⁾
4BW PROFESIONALCI TANKI IZNUTRA



PRAVOKUTNA USKA ŠARKA



Okomita pravokutna ŠARKA bijela

TIP ARMATURE	DVIJE ŠARKE		TRI ŠARKE	
	nehrđajući čelik	boja crna / bijela	nehrđajući čelik	boja crna / bijela
KOMPLET 1A OVALNI (ručka s ekonomičnom bravom + šarke za klin od 10 mm)				
KOMPLET 2A OVALNI (ručka s bravom za ključeve + šarke za klin 10 mm)				
KOMPLET 3A OVALNI (ručka s bravom za umetak + šarke za klin 10 mm)				
4AZ SET VANJSKI OVALNI (ručka + brava s bravom + šarke za klin 10 mm) ¹⁾				
4AW SET UNUTARNJI OVALNI (ručka + brava s bravom + šarke za klin od 10 mm) ¹⁾				
SET 1B TANKI PRAVOKUTNIK (ručka s ekonomičnom bravom + šarke za klin od 10 mm)				
SET 2B TANKI PRAVOKUTNIK (ručka s bravom + šarke za vreteno 10 mm)				
SET 3B TANKI PRAVOKUTNIK (ručka s bravom za umetanje + šarke za vreteno 10 mm)				
SET 4BZ VANJSKI TANKI PRAVOKUTNIK (ručka + brava s bravom + šarke za klin 10 mm) ¹⁾				
4BW SET TANKI UNUTARNJI PRAVOKUTNIK (ručka + brava s bravom + šarke za klin od 10 mm) ¹⁾				
uložak patenta 31/17				
patentni uložak s ručkom 31g/17 ili 27/21G				

¹⁾ detaljan opis izbora kupaoničkih okova (brava sa blokadom) str. 148; ²⁾ dostupno za modele GRAF 8, 9, 11, 65, 66; ³⁾ kod VSG/ESG stakla s ruba su vidljiva dva zalijepljena stakla



LAMELA

MONTIRANI NA ZID



Zidne letvice s ukrasnom trakom u dekoru ST CPL HRASST, s adapterom u dekoru BLACK ST CPL i trakom za podlogu u dekoru ST CPL HRASST.
BALDUR 1 vrata u ST CPL HRASSTOVOJ dekoraciji, s VSG crnim staklom

Dekorativne letvice se montiraju na zid kao dekorativni element i ujedno poboljšavaju akustiku u prostoru.

Montaža je moguća na više načina - ukrasna letvica se može montirati na zid samo pomoću montažne letvice ili uz pomoć adaptera koji čine osnovu za panele.

Ukrasne letvice dostupne su u PREMIUM i ST CPL folijama, koji se mogu kombinirati u odabranim kombinacijama.



kompozicija ukrasnih letvica sa lajsnom OAK ST CPL



komponente zidnih letvica

UKRASNA LETVICA

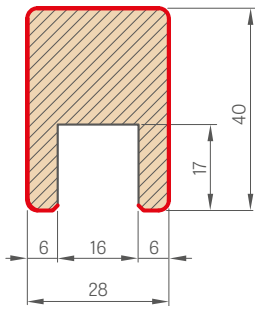

MONTAŽNA LETVICA

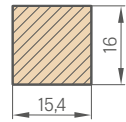

ZAVRŠNA LETVICA

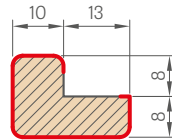

UKRASNA LAMELA

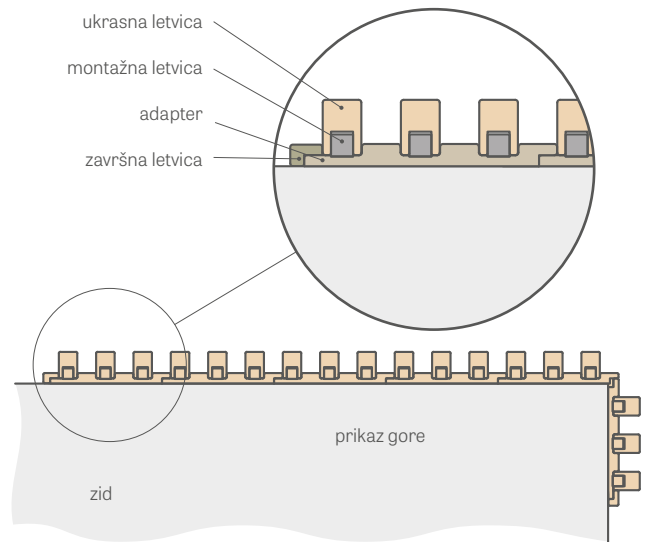

ADAPTER

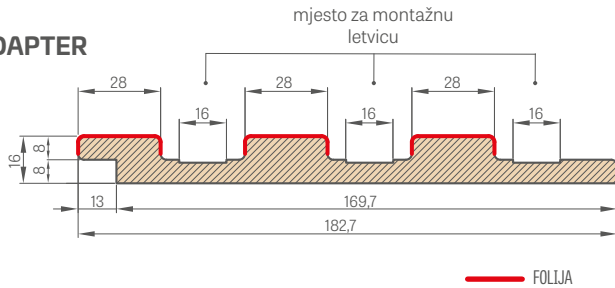

	ST CPL i PREMIUM
adapter, duljina 2750 mm	
ukrasna lajsna (s montažnom letvicom) duljine 2750 mm	
završna lajsna, duljine 2750 mm	
samoljepljiva kapica koja skriva rez ukrasne lajsne	

Pojedinačni elementi sustava ukrasnih lamela dostupni su u komercijalnoj duljini od 2750 mm, međutim, svaki proizvod ima proizvodnu duljinu od 2800 mm i isporučuje se u takvoj duljini, gdje je 25 mm po stranici margina za slobodno samorezanje prije montaže, kao i rezervu u slučaju oštećenja u transportu.

Zidne letvice se također mogu montirati bez adaptera direktno na zid koristeći samo montažnu letvu na koju je montirana ukrasna letvica.

Ukrasnu lajsnu (uključujući montažnu lajsnu) moguće je kupiti samo u količini od tri komada, npr. 3 komada, 6 komada, 9 komada itd.

Završne kapice dostupne su u svim dekorima i koriste se za maskiranje izreza ukrasne trake. Završne kapice imaju samoljepljivu površinu s jedne strane.

adapter - količina u pakiranju 1 kom

završna letvica - količina u pakiranju 1 kom

ukrasna letvica + montažna letvica - količina u pakiranju 3 kom. + 3 kom.

montažni film
varijanta s adapterom:
<https://youtu.be/p3I7u3cWMmg>



montažni film
varijanta bez adaptera:
<https://youtu.be/fFa5afWWFOM>



PREMIUM

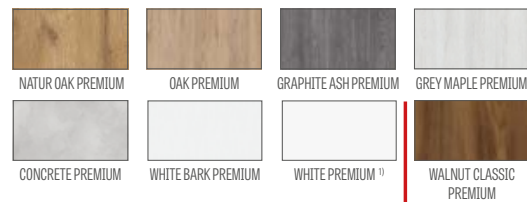

CPL

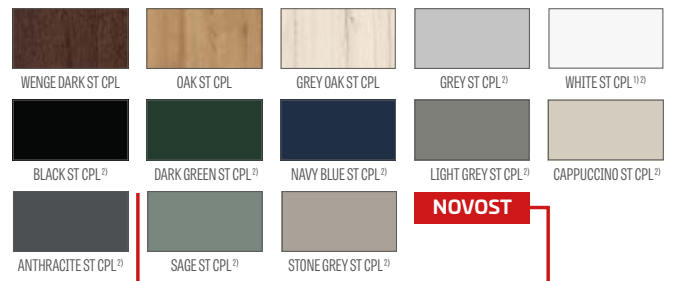

PODNE LETVICE

PODNA LETVICA

- duljina 2,40 tm
- furniran
- LAKIRANA
- Podna letvica izrađena je od otporne na vlagu MDF ploče. Dostupno: lak TITANIUM WHITE UV, furnir: GREKO, ST CPL, PREMIUM i u furniru kao podloga za bojenje.
- Način montaže - lepljenje na zid

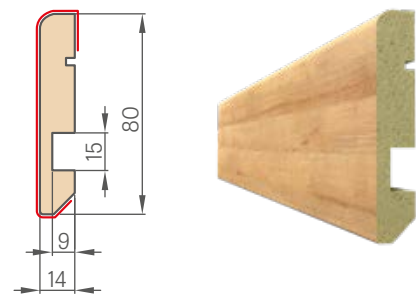

¹⁾ glatki bijeli furnir koji imitira obojenu površinu

²⁾ poseban sloj **AntiFinger** koji ograničava zaprljanja i tragove prstiju



AMARYLIS

LAKIRANA KLASIČNA, BEZ PREKLOPA I REVERSE VRATA BEZ PREKLOPA



AMARYLIS 1 s kvakom CUBE PREMIUM crni mat



AMARYLIS 1



AMARYLIS 2



AMARYLIS 3



AMARYLIS 4



AMARYLIS 5



AMARYLIS 6



AMARYLIS 7



AMARYLIS 8



AMARYLIS 9



Dvostrano lijepljena šipka
širine 25 mm

AMARYLIS 6 s kvakom CUBE PREMIUM u crnoj mat boji, s ukrasnim reljefom



KONSTRUKCIJA

- falcirano, nefalcirano ili uz nadoplatu reverzibilno krilo vrata izrađeno u STILE tehnologiji
- vertikalne i horizontalne letvice izrađene od medijapana, presvučene furnirom i lakirane otpornim lakom UV
- po želji, uz nadoplatu, vertikalne letve od lameliranog drva obložene HDF i MDF pločama
- dvostrana letvica zalijepljena na staklo, širine 25 mm i visine: okomito 12 mm i vodoravno 8 mm
- opcija ploče koje produžuju okvir vrata kao i krunu i pilastere uz nadoplatu str. 151-153
- mogućnost skraćivanja krila u svojoj režiji detalji str. 149

ZAVRŠNA OBRADA

- krila i dovratnici lakirani lakom na bazi vode očvrstnutim UV tehnologijom, što omogućuje visoku otpornost na teške uvjete uporabe

OKOVI

- tri srebrne šarke s 2 igle podesive u vodoravnoj ravni u uklesanom krilu vrata
- dva (treći uz dodatnu naknadu) šarke skrivene u vratnom krilu bez falca obojeno srebro (opcija crna, bijela ili zlatna boji uz nadoplatu); šarke se isporučuju i uključene su u cijenu s dovratnikom
- brava sa zasunom i zasunom u krilu vrata i magnetna brava (po izboru brava sa zasunom i zasunom) u krilu vrata bez zasuna za ključ, cilindričnu bravu, štednu bravu ili sa srebrnom blokadom; opcija crna, bijela ili zlatna magnetna brava uz nadoplatu

OSTAKLJENJE

- standardno kaljeno matirano staklo ili prozirno 4 mm, a za nadoplatu lijepljeno staklo VSG 221 matirano staklo ili crno sigurnosno staklo, glatko obostrano ili ukrasno kaljeno staklo 4 mm reljef i vrh **NOVOST** (reljefno i šiljasto staklo s jedne strane glatko)
- mogućnost promjene strane ostakljenja u REVERS (AVERS standardno ostakljenje)

NADOPLATA

tvorničko krožbušenje za tzv. podijeljene kvake, ako su naručene zajedno s krilom

reverzibilno krilo

rekuperacijski izrez – standardni ili mini, ventilacijski podrez – standardni ili mini (str. 149)

falcirano i nefalcirano vratno krilo "100"

metalni poklopci za šarke u falciranom krilu vrata (boja: brušeni nikal, patina, sjajni krom, sjajni mesing, bijela i crna)

laminirano staklo VSG 221 sigurnosno staklo, glatko s obje strane ili ukrasno staklo

padajuća brtva ¹⁾

zamjena sa crnom, bijelom ili zlatnom magnetnom bravom za krila vrata bez falca

zamjena sa šarkama i zapornom pločicom u crnoj, bijeloj ili zlatnoj boji za vrata bez falca

magnetski limiter (odbojnik) ¹⁾
(dostupno u šest boja str.149)

norma PL2112

+15% do cijene krila prije doplata

okomite šine od lijepljenog drva

LAKIRANA



TITANIUM WHITE UV

DOSTUPNA RJEŠENJA (str. 154-165)

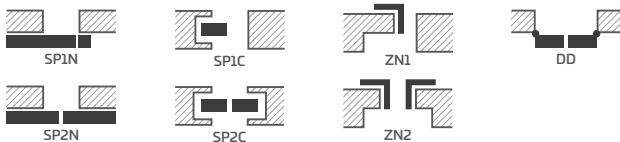

DOSTUPNE ŠIRINE KRILA

60 65 70 75 80N²⁾ 80 85 90 95 100

¹⁾ korištenje odbojnika sprječava korištenje brtve za ispuštanje i rekuperativnog prečaca i obratno

²⁾ samo za vratna krila bez preklopa



PEONIA

LAKIRANA KLASIČNA, BEZ PREKLOPA I REVERSE VRATA BEZ PREKLOPA



PEONIA 1 s kvakom BELLA SLLIM ukrasni mesing dekorativna kruna³⁾



PEONIA 1



PEONIA 2



PEONIA 3



Dvostrano lijepljena šipka
širine 25 mm



PEONIA 4



PEONIA 5



PEONIA 6

PEONIA 2 s kvakom CUBE crni mat, dekoracijska kruna³⁾



KONSTRUKCIJA

- falcirano, nefalcirano ili uz nadoplatu reverzibilno krilo vrata izrađeno u STILE tehnologiji
- vertikalne i horizontalne letvice izrađene od medijapana, presvučene furnirom i lakirane otpornim lakom UV
- po želji, uz nadoplatu, vertikalne letve od lameliranog drva obložene HDF i MDF pločama
- ploče izrađene od HDF ploče debljine 16 mm, lakirane otpornim lakom UV
- dvostrana letvica zalijepljena na staklo, širine 25 mm i visine: okomito 12 mm i vodoravno 8 mm
- opcija ploče koje produžuju okvir vrata kao i krunu i pilastere uz nadoplatu str: 151-153
- mogućnost skraćivanja krila u svojoj režiji detalji str: 149

ZAVRŠNA OBRADA

- krila i dovratnici lakirani lakom na bazi vode očvrstnutim UV tehnologijom, što omogućuje visoku otpornost na teške uvjete uporabe

OKOVI

- tri srebrne šarke s 2 igle podesive u vodoravnoj ravni u uklesanom krilu vrata
- dva (treći uz dodatnu naknadu) šarke skrivene u vratnom krilu bez falca obojeno srebro (opcija crna, bijela ili zlatna boji uz nadoplatu); šarke se isporučuju i uključene su u cijenu s dovratnikom
- brava sa zasunom i zasunom u krilu vrata i magnetna brava (po izboru brava sa zasunom i zasunom) u krilu vrata bez zasuna za ključ, cilindričnu bravu, štednu bravu ili sa srebrnom blokadom; opcija crna, bijela ili zlatna magnetna brava uz nadoplatu

OSTAKLJENJE

- kao standardno, kaljeno matirano ili prozirno staklo i, uz nadoplatu, lijepljeno staklo VSG 221, sigurnosno staklo matirano ili crno, glatko obostrano ili ukrasno kaljeno staklo 4 mm reljef i vrh **NOVOST** (reljefno i šiljasto staklo s jedne strane glatko)
- mogućnost promjene strane ostakljenja u REVERS (AVERS standardno ostakljenje)

NADOPLATA

tvorničko krozbušenje za tzv. podijeljene kvake, ako su naručene zajedno s krilom

reverzibilno krilo

rekuperacijski izrez – standardni ili mini, ventilacijski podrez – standardni ili mini (str: 149)

falcirano i nefalcirano vratno krilo "100"

metalni poklopci za šarke u falciranom krilu vrata (boja: brušeni nikal, patina, sjajni krom, sjajni mesing, bijela i crna)

laminirano staklo VSG 221 sigurnosno staklo, glatko s obje strane ili ukrasno staklo

padajuća brtva¹⁾

zamjena sa crnom, bijelom ili zlatnom magnetnom bravom za krila vrata bez falca

zamjena sa šarkama i zapornom pločicom u crnoj, bijeloj ili zlatnoj boji za vrata bez falca

magnetski limiter (odbojnik)¹⁾
(dostupno u šest boja str:149)

norma PL2112

+15% do cijene krila prije doplata

okomite šine od lijepljenog drva

LAKIRANA



TITANIUM WHITE UV

DOSTUPNA RJEŠENJA (str. 154-165)

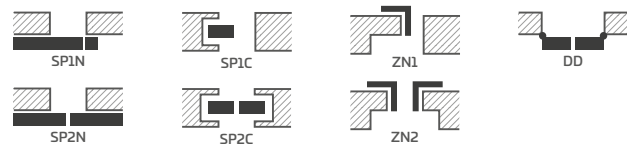

DOSTUPNE ŠIRINE KRILA



¹⁾ korištenje odbojnika sprječava korištenje brtve za ispuštanje i rekuperativnog prečaca i obratno

²⁾ samo za vratna krila bez preклопа

³⁾ ukrasna kruna s pilastrima uz nadoplatu, 151. str



MISKANT

LAKIRANA KLASIČNA, BEZ PREKLOPA I REVERSE VRATA BEZ PREKLOPA



MISKANT 2 s kvakom BELLA SLIM crni mat



MISKANT 1



MISKANT 2



MISKANT 3



Crne linije širina 18 mm
obojene u tehnologiji
sitotiska



MISKANT 4



MISKANT 5



MISKANT 6

MISKANT 4 s kvakom BELLA SLIM crni mat



KONSTRUKCIJA

- falcirano, nefalcirano ili uz nadoplatu reverzibilno krilo vrata izrađeno u STILE tehnologiji
- vertikalne i horizontalne letvice izrađene od medijapana, presvučene furnirom i lakirane otpornim lakom UV
- po želji, uz nadoplatu, vertikalne letve od lameliranog drva obložene HDF i MDF pločama
- opcija ploče koje produžuju okvir vrata kao i krunu i pilastere uz nadoplatu str. 151-153
- mogućnost skraćivanja krila u svojoj režiji detalji str. 149

ZAVRŠNA OBRADA

- krila i dovratnici lakirani lakom na bazi vode očvrstnutim UV tehnologijom, što omogućuje visoku otpornost na teške uvjete uporabe

OKOVI

- tri srebrne šarke s 2 igle podesive u vodoravnoj ravnini u uklesanom krilu vrata
- dva (treći uz dodatnu naknadu) šarke skrivene u vratnom krilu bez falca obojeno srebro (opcija crna, bijela ili zlatna boji uz nadoplatu); šarke se isporučuju i uključene su u cijenu s dovratnikom
- brava sa zasunom i zasunom u krilu vrata i magnetna brava (po izboru brava sa zasunom i zasunom) u krilu vrata bez zasuna za ključ, cilindričnu bravu, štednu bravu ili sa srebrnom blokadom; opcija crna, bijela ili zlatna magnetna brava uz nadoplatu

OSTAKLJENJE

- kaljeno mliječno staklo (MISKANT 2, 4, 6) ili prozirno (MISKANT 1, 3, 5) debljine 4mm ili VSG ljepljeno staklo s unutarnjom aplikacijom uz nadoplatu
- mogućnost promjene strane ostakljenja u REVERS (AVERS standardno ostakljenje)
- crne linije obojene tehnologijom sitotiska na jednoj strani stakla širine (debljine) 18 mm

STANDARDNO OSTAKLJENJE „AWERS“

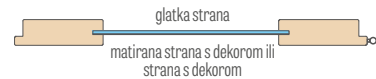

OSTAKLJENJE PO NARUŽBI „AWERS“

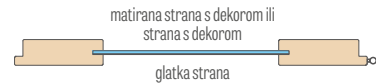

LAKIRANA



TITANIUM WHITE UV

DOSTUPNA RJEŠENJA (str. 154-165)

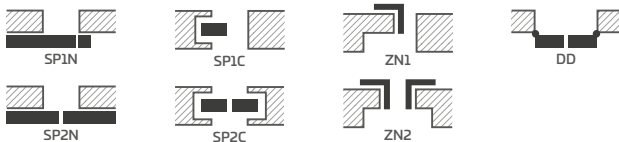

DOSTUPNE ŠIRINE KRILA



NADOPLATA

tvorničko krožbušenje za tzv. podijeljene kvake, ako su naručene zajedno s krilom

reverzibilno krilo

ljepljeno VSG staklo s unutarnjom aplikacijom u crnoj ili bijeloj boji

rekuperacijski izrez – standardni ili mini, ventilacijski podrez – standardni ili mini (str. 149)

falcirano i nefalcirano vratno krilo "100"

metalni poklopci za šarke u falciranom krilu vrata (boja: brušeni nikal, patina, sjajni krom, sjajni mesing, bijela i crna)

padajuća brtva¹⁾

zamjena sa crnom, bijelom ili zlatnom magnetnom bravom za krila vrata bez falca

zamjena sa šarkama i zapornom pločicom u crnoj, bijeloj ili zlatnoj boji za vrata bez falca

magnetski limiter (odbojnik) ¹⁾

(dostupno u šest boja str.149)

okomite šine od lijepljenog drva

¹⁾ korištenje odbojnika sprječava korištenje brtve za ispuštanje i rekuperativnog prečaca i obratno

²⁾ samo za vratna krila bez preklopa



NEMEZJA

LAKIRANA KLASIČNA, BEZ PREKLOPA I REVERSE VRATA BEZ PREKLOPA



NEMEZJA 14 s kvakom BELLA SLIM sjajni mesing, s ukrasnom krunom i pilastrima³⁾



NEMEZJA 4



NEMEZJA 6



NEMEZJA 7



NEMEZJA 8



NEMEZJA 9

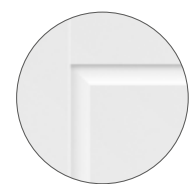

Okrenuta ploča



NEMEZJA 10



NEMEZJA 11



NEMEZJA 12



NEMEZJA 15



NEMEZJA 16

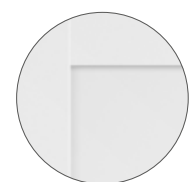

NEMEZJA 16
Ravna ploča

NEMEZJA 8 s kvakom BELLA SLIM okrugla sjajni mesing



KONSTRUKCIJA

- falcirano, nefalcirano ili uz nadoplata reverzibilno krilo vrata izrađeno u STILE tehnologiji
- vertikalne i horizontalne letvice izrađene od medijapana, presvučene furnirom i lakirane otpornim lakom UV
- po želji, uz nadoplata, vertikalne letve od lameliranog drva obložene HDF i MDF pločama
- HDF ploče debljine 16 mm skošene i glatke (NEMEZJA 15) obojene otpornim REM UV lakom
- opcija ploče koje produžuju okvir vrata kao i krunu i pilastere uz nadoplata str. 151-153
- mogućnost skraćivanja krila u svojoj režiji detalji str. 149

ZAVRŠNA OBRADA

- krila i dovratnici lakirani lakom na bazi vode očvrstnutim UV tehnologijom, što omogućuje visoku otpornost na teške uvjete uporabe

OKOVI

- tri srebrne šarke s 2 igle podesive u vodoravnoj ravni u uklesanom krilu vrata
- dva (treći uz dodatnu naknadu) šarke skrivene u vratnom krilu bez falca obojeno srebro (opcija crna, bijela ili zlatna boji uz nadoplata); šarke se isporučuju i uključene su u cijenu s dovratnikom
- brava sa zasunom i zasunom u krilu vrata i magnetna brava (po izboru brava sa zasunom i zasunom) u krilu vrata bez zasuna za ključ, cilindričnu bravu, štednu bravu ili sa srebrnom blokadom; opcija crna, bijela ili zlatna magnetna brava uz nadoplata

OSTAKLJENJE

- standardno kaljeno staklo mliječno ili prozirno i uz nadoplata lijepljeno staklo VSG 221 sigurnosno staklo mliječno ili crno, glatko obostrano ili ukrasno kaljeno staklo 4 mm reljef i točka **NOVOST** za NEMEZJA 4, 7, 11, 15 (reljefno i točkasto staklo s jedne strane glatko)
- mogućnost promjene strane ostakljenja u REVERS (AVERS standardno ostakljenje)

NADOPLATA

tvorničko krozbušenje za tzv. podijeljene kvake, ako su naručene zajedno s krilom

reverzibilno krilo

rekuperacijski izrez – standardni ili mini, ventilacijski podrez – standardni ili mini (str. 149)

falcirano i nefalcirano vratno krilo "100"

metalni poklopci za šarke u falciranom krilu vrata (boja: brušeni nikal, patina, sjajni krom, sjajni mesing, bijela i crna)

laminirano staklo VSG 221 sigurnosno staklo, glatko s obje strane ili ukrasno staklo

padajuća brtva ¹⁾

zamjena sa crnom, bijelom ili zlatnom magnetnom bravom za krila vrata bez falca

zamjena sa šarkama i zapornom pločicom u crnoj, bijeloj ili zlatnoj boji za vrata bez falca

magnetski limiter (odbojnik) ¹⁾
(dostupno u šest boja str.149)

norma PL2112

+15% do cijene krila prije doplata

okomite šine od lijepljenog drva

LAKIRANA



TITANIUM WHITE UV

DOSTUPNA RJEŠENJA (str. 154-165)

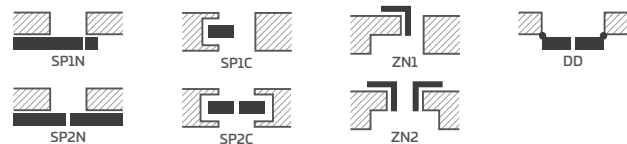

DOSTUPNE ŠIRINE KRILA

60 65 70 75 80N²⁾ 80 85 90 95 100

¹⁾ korištenje odbojnika sprječava korištenje brtve za ispuštanje i rekuperativnog prečaca i obratno

²⁾ samo za vratna krila bez preklopa

³⁾ ukrasna kruna s pilastrima uz nadoplata, 151. str



LAURENCJA

NEFALCIRANA, FALCIRANA LAKIRANA VRATNA KRILA



LAURENCJA 1 s kvakom BELLA SLIM crna mat, s VSG crnim staklom



LAURENCJA 1



LAURENCJA 2



LAURENCJA 3



LAURENCJA 4



LAURENCJA 5



LAURENCJA 6

LAURENCIA1 s kvakom BELLA SLIM crna mat i s lijepljenim staklom VSG 221 crna



KONSTRUKCIJA

- falcirano, nefalcirano krilo izrađeno u STILE tehnologiji
- vertikalne i horizontalne letvice izrađene od medijapana, presvučene furnirom i lakirane otpornim lakom UV
- po želji, uz nadoplatu, vertikalne letve od lameliranog drva obložene HDF i MDF pločama
- ploče izrađene od HDF ploče debljine 4 mm, lakirane otpornim lakom UV
- opcija ploče koje produžuju okvir vrata kao i krunu i pilastere uz nadoplatu str. 151-153
- mogućnost skraćivanja krila u svojoj režiji detalji str. 149

ZAVRŠNA OBRADA

- krila i dovratnici lakirani lakom na bazi vode očvrstnutim UV tehnologijom, što omogućuje visoku otpornost na teške uvjete uporabe

OKOVI

- tri srebrne šarke s 2 igle podesive u vodoravnoj ravnini u uklesanom krilu vrata
- dva (treći uz dodatnu naknadu) šarke skrivene u vratnom krilu bez falca obojeno srebro (opcija crna, bijela ili zlatna boji uz nadoplatu); šarke se isporučuju i uključene su u cijenu s dovratnikom
- brava sa zasunom i zasunom u krilu vrata i magnetna brava (po izboru brava sa zasunom i zasunom) u krilu vrata bez zasuna za ključ, cilindričnu bravu, štednu bravu ili sa srebrnom blokadom; opcija crna, bijela ili zlatna magnetna brava uz nadoplatu

OSTAKLJENJE

- standardno kaljeno staklo matirano ili prozirno, a uz nadoplatu lijepljeno staklo VSG 221 sigurnosno staklo matirano ili crno obostrano glatko
- mogućnost promjene strane ostakljenja u REVERS (AVERS standardno ostakljenje)

NADOPLATA

tvorničko krožbušenje za tzv. podijeljene kvake, ako su naručene zajedno s krilom

rekuperacijski izrez – standardni ili mini, ventilacijski podrez – standardni ili mini (str. 149)

falcirano i nefalcirano vratno krilo "100"

metalni poklopci za šarke u falciranom krilu vrata (boja: brušeni nikal, patina, sjajni krom, sjajni mesing, bijela i crna)

lijepljeno staklo VSG 221 sigurnosno staklo, obostrano glatko

padajuća brtva ¹⁾

zamjena sa crnom, bijelom ili zlatnom magnetnom bravom za krila vrata bez falca

zamjena sa šarkama i zapornom pločicom u crnoj, bijeloj ili zlatnoj boji za vrata bez falca

magnetski limiter (odbojnik) ¹⁾
(dostupno u šest boja str.149)

okomite šine od lijepljenog drva

LAKIRANA



TITANIUM WHITE UV

DOSTUPNA RJEŠENJA (str. 154-165)

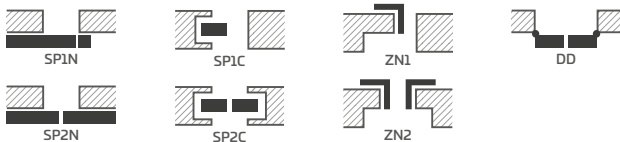

DOSTUPNE ŠIRINE KRILA

60 65 70 75 80N²⁾ 80 85 90 95 100

¹⁾ korištenje odbojnika sprječava korištenje brtve za ispuštanje i rekuperativnog prečaca i obratno

²⁾ samo za vratna krila bez preklopa



BALDUR

LAKIRANA KLASIČNA, BEZ PREKLOPA I REVERSE VRATA BEZ PREKLOPA



BALDUR 1 s BELLA SLIM okruglom crnom mat kvakom i crnim VSG 441 lepljenim staklom



BALDUR 1



BALDUR 2



BALDUR 3



BALDUR 4



BALDUR 5



BALDUR 6



BALDUR 7



BALDUR 8

BALDUR 7 s kvakom CUBE PREMIUM crni mat



LAKIRANA



TITANIUM WHITE UV

DOSTUPNA RJEŠENJA^{1) 3)} (str. 154-165)

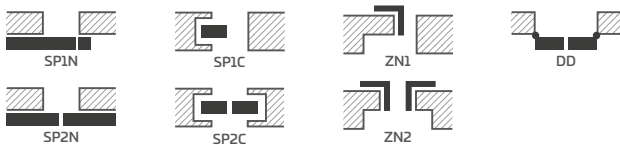

DOSTUPNE ŠIRINE KRILA



VENTILACIJSKO REZANJE

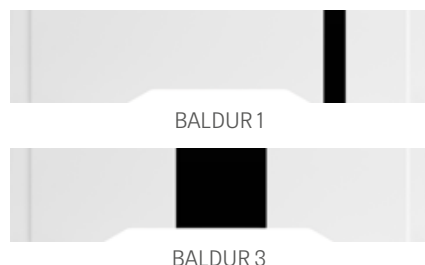

KONSTRUKCIJA

- klasična, bez preklopa i reverse krila
- unutarnji okvir od MDF-a prekriven s dvije HDF ploče
- unutarnja drvena ograda i stupovi (stranice, gornji i donji MDF) presvučeni s dvije HDF ploče, preklopna ili nefalcirana krila. Opcionalno, uz dodatnu nadoplata: unutarnje drvene letvice i gornja vodoravna letva, donja letva od MDF-a, obložene s dvije HDF ploče.
- stabilizacijsko punjenje: saće ili puna ispuna uz dodatnu nadoplata
- opcija ploče koje produžuju okvir vrata kao i krunu i pilastere uz nadoplata str. 151-153
- mogućnost samostalnog skraćivanja krila, detalji na stranici 149 (nije primjenjivo za BALDUR 1, 3, 5)

ZAVRŠNA OBRADA

- krila i dovratnici lakirani lakom na bazi vode očvrstnutim UV tehnologijom, što omogućuje visoku otpornost na teške uvjete uporabe
- rub vratnog krila izrađen u standardnoj ili nefalciranoj tehnologiji
- u kliznim sustavima BALDUR 1 imaju vidljiv profil (visine 17 mm) u aluminijskoj ili crnoj boji na dnu stakla.

OKOVI

- tri igle šarke uvrnute u falcirano krilo vrata
- dva (treći uz dodatnu naknadu) šarke skrivene u vratnom krilu bez falca i dvije šarke u reverzibilnom krilu vrata (treća je dostupna uz nadoplata) obojeno srebro (opcionalno u crnoj, bijeloj ili zlatnoj boji uz nadoplata); šarke se isporučuju i cijene su s dovratnikom
- brava na zasun u krilu vrata sa zasunom i magnetna brava u krilu vrata bez zasuna (po izboru brava na zasun): s ključem, cilindričnom bravom, ekonomičnom bravom ili sa srebrnom bravom; po želji uz nadoplata magnetna brava u crnoj, bijeloj ili zlatnoj boji
- magnetna brava u reverzibilnom krilu vrata: brava na ključ, cilindrična brava, štedna brava ili srebrna brava; izborno dostupan u crnoj, bijeloj ili zlatnoj boji uz dodatnu naknadu

OSTAKLJENJE

- **BALDUR 1, 3, 5 kao standard VSG/ESG 441 laminirano i kaljeno staklo Sigurnosno staklo, matirano ili crno, glatko s obje strane**
- konstatna širina stakljenja; BALDUR 1 - 50 mm, BALDUR 3, 5 - 210 mm

NADOPLATA

reverzibilno krilo

ispun puna ploča

rekuperacijski izrez – standardni ili mini, ventilacijski podrez – standardni ili mini (str. 149)

falcirano i nefalcirano vratno krilo "100"

dodatna donja greda koja vam omogućuje da sami skratite krilo vrata do maksimalno 8 cm (ne odnosi se na model Baldur 1, 3, 5)

metalni poklopci za šarke u falciranom krilu vrata (boja: brušeni nikal, patina, sjajni krom, sjajni mesing, bijela i crna)

padajuća brtva²⁾ (osim za model BALDUR 1, 3, 5)

zamjena sa crnom, bijelom ili zlatnom magnetnom bravom za neubočena i reverzibilna krila

zamjena sa šarkama i zapornom pločicom u crnoj, bijeloj ili zlatnoj boji za vrata bez falca

magnetski limiter (odbojnik)²⁾ (dostupno u šest boja str.149)

unutarnji drveni okvir (strane i vrh, dno MDF-a)

norma PL2112

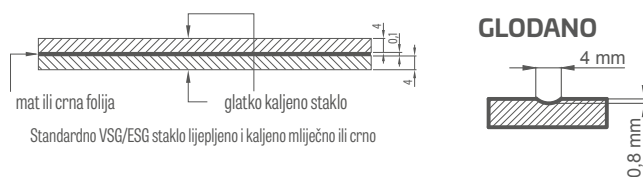

¹⁾ modelo BALDUR 3, 5 nidu dostupni u kliznim sustavima i u dvokrillnim vratima

²⁾ korištenje odbojnika sprječava korištenje brtve za ispuštanje i rekuperativnog prečaca i obratno

³⁾ model BALDUR 1 nije dostupan o sustavima sakrivenim u zid

⁴⁾ samo za reverzibilna krila bez falca

⁵⁾ samo BALDUR 1 bez falca i reverzibilno



ANUBIS

LAKIRANA KLASIČNA, BEZ PREKLOPA I REVERSE VRATA BEZ PREKLOPA



ANUBIS 1 u standardnom PL2112, s kvakom BELLA SLIM krom sjajni



ANUBIS 1



ANUBIS 2



ANUBIS 3



ANUBIS 4



ANUBIS 5

ANUBIS 3, kvaka BELLA SLIM, sjajni mesing



TITANIUM WHITE UV

DOSTUPNA RJEŠENJA (str. 154-165)

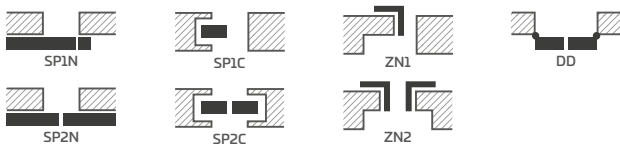

DOSTUPNE ŠIRINE KRILA

60 70 80N²⁾ 80 90 100

KONSTRUKCIJA

- klasična, bez preklopa i reverse krila
- unutarnji okvir od MDF-a prekriven s dvije HDF ploče
- unutarnja drvena ograda i stupovi (stranice, gornji i donji MDF) presvučeni s dvije HDF ploče, preklapna ili nefalcirana krila
- stabilizacijsko punjenje: saće ili puna ispuna uz dodatnu nadoplata
- opcija ploče koje produžuju okvir vrata kao i krunu i pilastere uz nadoplata str. 151-153
- mogućnost skraćivanja krila u svojoj režiji detalji str. 149

ZAVRŠNA OBRADA

- krila i dovratnici lakirani lakom na bazi vode očvrstnutim UV tehnologijom, što omogućuje visoku otpornost na teške uvjete uporabe
- rub vratnog krila izrađen u standardnoj ili nefalciranoj tehnologiji

OKOVI

- tri igle šarke uvrnute u falcirano krilo vrata
- dva (treći uz dodatnu naknadu) šarke skrivene u vratnom krilu bez falca i dvije šarke u reverzibilnom krilu vrata (treća je dostupna uz nadoplata) obojeno srebro (opcionally u crnoj, bijeloj ili zlatnoj boji uz nadoplata); šarke se isporučuju i cijene su s dovratnikom
- brava na zasun u krilu vrata sa zasunom i magnetna brava u krilu vrata bez zasuna (po izboru brava na zasun): s ključem, cilindričnom bravom, ekonomičnom bravom ili sa srebrnom bravom; po želji uz nadoplata magnetna brava u crnoj, bijeloj ili zlatnoj boji
- magnetna brava u reverzibilnom krilu vrata: brava na ključ, cilindrična brava, štedna brava ili srebrna brava; izborno dostupan u crnoj, bijeloj ili zlatnoj boji uz dodatnu naknadu

GLODANO

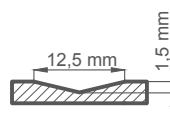

NADOPLATA

reverzibilno krilo

ispun puna ploča

rekuperacijski izrez – standardni ili mini, ventilacijski podrez – standardni ili mini (str. 149)

falcirano i nefalcirano vratno krilo "100"

dodatna donja greda (mogućnost samostalnog skraćivanja krila na maksimalno 8 cm)

metalni poklopci za šarke u falciranom krilu vrata (boja: brušeni nikal, patina, sjajni krom, sjajni mesing, bijela i crna)

padajuća brtva¹⁾

zamjena sa crnom, bijelom ili zlatnom magnetnom bravom za neubočena i reverzibilna krila

zamjena sa šarkama i zapornom pločicom u crnoj, bijeloj ili zlatnoj boji za vrata bez falca

magnetski limiter (odbojnik)¹⁾
(dostupno u šest boja str.149)

unutarnji drveni okvir (strane i vrh, dno MDF-a)

norma PL2112

¹⁾ korištenje odbojnika sprječava korištenje brtve za ispuštanje i rekuperativnog prečaca i obratno

²⁾ samo za reverzibilna krila bez falca



UNO PREMIUM

LAKIRANA KLASIČNA, BEZ PREKLOPA I REVERSE VRATA BEZ PREKLOPA



UNO PREMIUM, kvaka BELLA SLIM okruga sjajni mesing

Nelakirana vrata, traka 8cm, spoj dovratnika 90°, pogled sa strane dovratnika



Nelakirana vrata, traka 8cm, spoj dovratnika 45°, pogled sa strane dovratnika



Nelakirana vrata, traka 6 cm, spoj dovratnika 45°, pogled sa strane dovratnika



UNO PREMIUM s kvakom CUBE crni mat



TITANIUM WHITE UV

DOSTUPNA RJEŠENJA (str. 154-165)

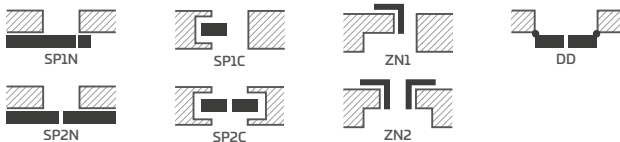

DOSTUPNE ŠIRINE KRILA



KONSTRUKCIJA

- klasična, bez preklopa i reverse krila
- unutarnji okvir od MDF-a prekriven s dvije HDF ploče
- unutarnja drvena ograda i stupovi (stranice, gornji i donji MDF) presvučeni s dvije HDF ploče, preklopna ili nefalcirana krila
- stabilizacijsko punjenje: saće ili puna ispuna uz dodatnu nadoplatsu
- opcija ploče koje produžuju okvir vrata kao i krunu i pilastere uz nadoplatsu str. 151-153
- mogućnost skraćivanja krila u svojoj režiji detalji str. 149

ZAVRŠNA OBRADA

- krila i dovratnici lakirani lakom na bazi vode očvrstnutim UV tehnologijom, što omogućuje visoku otpornost na teške uvjete uporabe
- rub krila izrađen u tehnologiji standard

OKOVI

- tri igle šarke uvrnute u falcirano krilo vrata
- dva (treći uz dodatnu naknadu) šarke skrivene u vratnom krilu bez falca i dvije šarke u reverzibilnom krilu vrata (treća je dostupna uz nadoplatsu) obojeno srebro (opcionally u crnoj, bijeloj ili zlatnoj boji uz nadoplatsu); šarke se isporučuju i cijene su s dovratnikom
- brava na zasun u krilu vrata sa zasunom i magnetna brava u krilu vrata bez zasuna (po izboru brava na zasun): s ključem, cilindričnom bravom, ekonomičnom bravom ili sa srebrnom bravom; po želji uz nadoplatsu magnetna brava u crnoj, bijeloj ili zlatnoj boji
- magnetna brava u reverzibilnom krilu vrata: brava na ključ, cilindrična brava, štedna brava ili srebrna brava; izborno dostupan u crnoj, bijeloj ili zlatnoj boji uz dodatnu naknadu

NADOPLATA

reverzibilno krilo

ispun puna ploča

rekuperacijski izrez – standardni ili mini, ventilacijski podrez – standardni ili mini (str. 149)

falcirano i nefalcirano vratno krilo "100"

falcirano i nefalcirano vratno krilo "110"

dodatna donja greda (mogućnost samostalnog skraćivanja krila na maksimalno 8 cm)

metalni poklopci za šarke u falciranom krilu vrata (boja: brušeni nikal, patina, sjajni krom, sjajni mesing, bijela i crna)

padajuća brtva ¹⁾

zamjena sa crnom, bijelom ili zlatnom magnetnom bravom za neubočena i reverzibilna krila

zamjena sa šarkama i zapornom pločicom u crnoj, bijeloj ili zlatnoj boji za vrata bez falca

magnetski limiter (odbojnik) ¹⁾
(dostupno u šest boja str.149)

Prozor nehrđajući čelik: polirani "krom" ili brušeni "saten" i crni mat; milk decormat staklo, bezbojno staklo, diam. prozora: vanj. 235 mm vanjska dim. 350 mm)

unutarnji drveni okvir (strane i vrh, dno MDF-a)

norma PL2112

¹⁾ korištenje odbojnika sprječava korištenje brtve za ispuštanje i rekuperativnog prečaca i obratno

²⁾samo za reverzibilna krila bez falca

TURAN

LAKIRANA KLASIČNA, BEZ PREKLOPA I REVERSE VRATA BEZ PREKLOPA



TURAN 8³⁾ u standardnom PL2112, s lijepljenim staklom VSG 221 crno, s kvakom QUANTA FIT crno mat



TURAN 1



TURAN 2



TURAN 3



TURAN 4



TURAN 5



TURAN 6



TURAN 7¹⁾



TURAN 8

¹⁾ na slici je prikazana verzija REWERS

TURAN 8 s kvakom BELLA SLIM okrugla sjajni mesing



KONSTRUKCIJA

- falcirano, nefalcirano ili uz nadoplata reverzibilno krilo vrata izrađeno u STILE tehnologiji
- vertikalne i horizontalne letvice izrađene od medijapana, presvučene furnirom i lakirane otpornim lakom UV
- po želji, uz nadoplata, vertikalne letve od lameliranog drva obložene HDF i MDF pločama
- u modelu TURAN 8 ploča od HDF otporna na vlagu debljine 3 mm obostrano ljepljena na staklo. Rub ploče uvijek u boji BILEI TITANIJ UV.³⁾
- ploče od MDF ploče debljine 16 mm, brušene i lakirane otpornim UV lakom
- opcija ploče koje produžuju okvir vrata kao i krunu i pilastere uz nadoplata str. 151-153
- mogućnost skraćivanja krila u svojoj režiji detalji str. 149

ZAVRŠNA OBRADA

- krila i dovratnici lakirani lakom na bazi vode očvrstnutim UV tehnologijom, što omogućuje visoku otpornost na teške uvjete uporabe

OKOVI

- tri srebrne šarke s 2 igle podesive u vodoravnoj ravnini u uklesanom krilu vrata
- dva (treći uz dodatnu naknadu) šarke skrivene u vratnom krilu bez falca obojeno srebro (opcija crna, bijela ili zlatna boji uz nadoplata); šarke se isporučuju i uključene su u cijenu s dovratnikom
- brava sa zasunom i zasunom u krilu vrata i magnetna brava (po izboru brava sa zasunom i zasunom) u krilu vrata bez zasuna za ključ, cilindričnu bravu, štednu bravu ili sa srebrnom blokadom; opcija crna, bijela ili zlatna magnetna brava uz nadoplata

OSTAKLJENJE

- model TURAN 1 i TURAN 8 kaljeno matirano ili prozirno staklo 4 mm i uz nadoplata ljepljeno staklo VSG 221 matirano ili crno sigurnosno staklo, glatko obostrano ili ukrasno kaljeno staklo 4 mm reljef i vrh **NOVOST** za TURAN 1 (reljefno i šiljasto staklo s jedne strane glatko)
- model TURAN 7 dostupna je jednostrani s ogledalom Druga strana - lakirana ploča BIJELA TITANIJUM UV Awers - ogledalo na strani šarki
- model TURAN 8 fiksna širina ostakljenja - 50 mm

NADOPLATA

tvorničko krožbušenje za tzv. podijeljene kvake, ako su naručene zajedno s krilom

reverzibilno krilo

rekuperacijski izrez – standardni ili mini, ventilacijski podrez – standardni ili mini (str. 149)

falcirano i nefalcirano vratno krilo "100"

metalni poklopci za šarke u falciranom krilu vrata (boja: brušeni nikal, patina, sjajni krom, sjajni mesing, bijela i crna)

ljepljeno staklo VSG 221 sigurnosno staklo, obostrano glatko (vrijedi za TURAN 1 i TURAN 8)

padajuća brtva¹⁾

zamjena sa crnom, bijelom ili zlatnom magnetnom bravom za krila vrata bez falca

zamjena sa šarkama i zapornom pločicom u crnoj, bijeloj ili zlatnoj boji za vrata bez falca

magnetski limiter (odbojnik)¹⁾
(dostupno u šest boja str.149)

norma PL2112

+15% do cijene krila prije doplata

okomite šine od ljepljenog drva



TITANIUM WHITE UV

DOSTUPNA RJEŠENJA (str. 154-165)

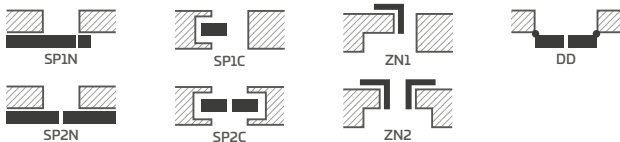

DOSTUPNE ŠIRINE KRILA

60 70 80N²⁾ 80 90 100

GLODANO

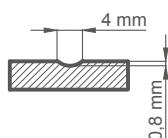

¹⁾ korištenje odbojnika sprječava korištenje brtve za ispuštanje i rekuperativnog prečaca i obratno

²⁾ samo za vratna krila bez preklopa



MILDA

LAKIRANA KLASIČNA, BEZ PREKLOPA I REVERSE VRATA BEZ PREKLOPA

preporučeni
proizvod



2019



MILDA 4 s kvakom CUBE PREMIUM crni mat



MILDA 1



MILDA 2



MILDA 3



MILDA 4



MILDA 5

MILDA 2 s kvakom CUBE PREMIUM crni mat



TITANIUM WHITE UV

DOSTUPNA RJEŠENJA (str. 154-165)

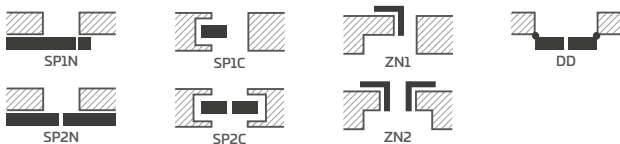

DOSTUPNE ŠIRINE KRILA

60 70 80N²⁾ 80 90 100

KONSTRUKCIJA

- klasična, bez preklopa i reverse krila
- unutarnji okvir od MDF-a prekriven s dvije HDF ploče
- unutarnja drvena ograda i stupovi (stranice, gornji i donji MDF) presvučeni s dvije HDF ploče, preklopna ili nefalcirana krila
- stabilizacijsko punjenje: saće ili puna ispuna uz dodatnu nadoplatu
- opcija ploče koje produžuju okvir vrata kao i krunu i pilastere uz nadoplatu str. 151-153
- mogućnost skraćivanja krila u svojoj režiji detalji str. 149

ZAVRŠNA OBRADA

- krila i dovratnici lakirani lakom na bazi vode očvrstnutim UV tehnologijom, što omogućuje visoku otpornost na teške uvjete uporabe
- rub vratnog krila izrađen u standardnoj ili nefalciranoj tehnologiji

OKOVI

- tri igle šarke uvrnute u falcirano krilo vrata
- dva (treći uz dodatnu naknadu) šarke skrivene u krilu vrata bez falca i dvije šarke (treća je dostupna uz nadoplatu) u srebrnom reverzibilnom kriluvrata (opcionalno u crnoj, bijeloj ili zlatnoj boji uz nadoplatu); šarke se isporučuju i cijene su s dovratnikom
- brava na zasun u krilu vrata sa zasunom i magnetna brava u krilu vrata bez zasuna (po izboru brava na zasun): s ključem, cilindričnom bravom, ekonomičnom bravom ili sa srebrnom bravom; po želji uz nadoplatu magnetna brava u crnoj, bijeloj ili zlatnoj boji
- magnetna brava u reverzibilnom krilu vrata: brava na ključ, cilindrična brava, štedna brava ili srebrna brava; izborno dostupan u crnoj, bijeloj ili zlatnoj boji uz dodatnu naknadu

GLODANO

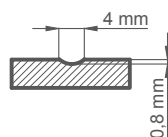

NADOPLATA

reverzibilno krilo

ispun puna ploča

rekuperacijski izrez – standardni ili mini, ventilacijski podrez – standardni ili mini (str. 149)

falcirano i nefalcirano vratno krilo "100"

dodatna donja greda (mogućnost samostalnog skraćivanja krila na maksimalno 8 cm)

metalni poklopci za šarke u falciranom krilu vrata (boja: brušeni nikel, patina, sjajni krom, sjajni mesing, bijela i crna)

padajuća brtva¹⁾

zamjena sa crnom, bijelom ili zlatnom magnetnom bravom za neubočena i reverzibilna krila

zamjena sa šarkama i zapornom pločicom u crnoj, bijeloj ili zlatnoj boji za vrata bez falca

magnetski limiter (odbojnik)¹⁾
(dostupno u šest boja str.149)

unutarnji drveni okvir (strane i vrh, dno MDF-a)

norma PL2112

¹⁾ korištenje odbojnika sprječava korištenje brtve za ispuštanje i rekuperativnog prečaca i obratno

²⁾ samo za reverzibilna krila bez falca



SYLENA

LAKIRANA KLASIČNA, BEZ PREKLOPA I REVERSE VRATA BEZ PREKLOPA



SYLENA 5, kvaka BELLA SLIM sjajni mesing



SYLENA 1



SYLENA 2



SYLENA 3



SYLENA 4



SYLENA 5



SYLENA 6



SYLENA 7



SYLENA 8

MISKANT 3 s kvakom BELLA SLIM crni mat



TITANIUM WHITE UV

DOSTUPNA RJEŠENJA (str. 154-165)

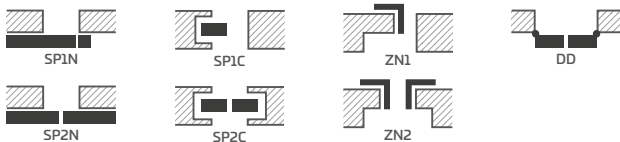

DOSTUPNE ŠIRINE KRILA

60 70 80N²⁾ 80 90 100

KONSTRUKCIJA

- klasična, bez preklopa i reverse krila
- unutarnji okvir od MDF-a prekriven s dvije HDF ploče
- unutarnja drvena ograda i stupovi (stranice, gornji i donji MDF) presvučeni s dvije HDF ploče, preklapna ili nefalcirana krila
- stabilizacijsko punjenje: saće ili puna ispuna uz dodatnu nadoplatu
- opcija ploče koje produžuju okvir vrata kao i krunu i pilastere uz nadoplatu str. 151-153
- mogućnost skraćivanja krila u svojoj režiji detalji str. 149

ZAVRŠNA OBRADA

- krila i dovratnici lakirani lakom na bazi vode očvrstnutim UV tehnologijom, što omogućuje visoku otpornost na teške uvjete uporabe
- rub vratnog krila izrađen u standardnoj ili nefalciranoj tehnologiji

OKOVI

- tri igle šarke uvrnute u falcirano krilo vrata
- dva (treći uz dodatnu naknadu) šarke skrivene u krilu vrata bez falca i dvije šarke (treća je dostupna uz nadoplatu) u srebrnom reverzibilnom kriluvrata (opcionalno u crnoj, bijeloj ili zlatnoj boji uz nadoplatu); šarke se isporučuju i cijene su s dovratnikom
- brava na zasun u krilu vrata sa zasunom i magnetna brava u krilu vrata bez zasuna (po izboru brava na zasun): s ključem, cilindričnom bravom, ekonomičnom bravom ili sa srebrnom bravom; po želji uz nadoplatu magnetna brava u crnoj, bijeloj ili zlatnoj boji
- magnetna brava u reverzibilnom krilu vrata: brava na ključ, cilindrična brava, štedna brava ili srebrna brava; izborno dostupan u crnoj, bijeloj ili zlatnoj boji uz dodatnu naknadu

GLODANO

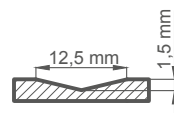

NADOPLATA

reverzibilno krilo

ispun puna ploča

rekuperacijski izrez – standardni ili mini, ventilacijski podrez – standardni ili mini (str. 149)

falcirano i nefalcirano vratno krilo "100"

dodatna donja greda (mogućnost samostalnog skraćivanja krila na maksimalno 8 cm)

metalni poklopci za šarke u falciranom krilu vrata (boja: brušeni nikal, patina, sjajni krom, sjajni mesing, bijela i crna)

padajuća brtva¹⁾

zamjena sa crnom, bijelom ili zlatnom magnetnom bravom za neubočena i reverzibilna krila

zamjena sa šarkama i zapornom pločicom u crnoj, bijeloj ili zlatnoj boji za vrata bez falca

magnetski limiter (odbojnik)¹⁾
(dostupno u šest boja str.149)

unutarnji drveni okvir (strane i vrh, dno MDF-a)

norma PL2112

¹⁾ korištenje odbojnika sprječava korištenje brtve za ispuštanje i rekuperativnog prečaca i obratno

²⁾ samo za reverzibilna krila bez falca



INTARZIJE

UKRASNI DEKOR JE SPOJENI S POVRŠINOM FURNIRA



ALTAMURA 1 u dekorativnoj CRNOJ BOJI ST CPL, s MARKETIROM LUX 614, s kvakom QUANTA FIT crni mat



NOVOST

INTARZIJA LUX CRVENA, PLAVA I MASLINASTA

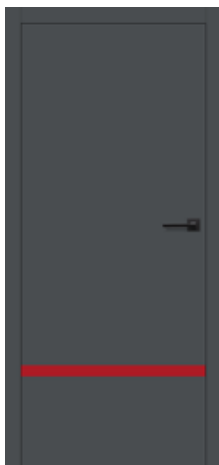

intarzija LUX 617



intarzija LUX 618

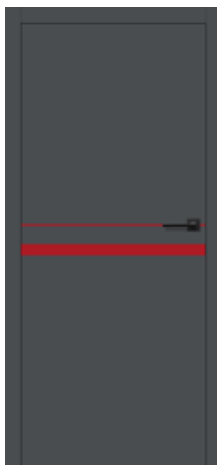

intarzija LUX 619



intarzija LUX 620



intarzija LUX 621



intarzija LUX 703



intarzija LUX 704

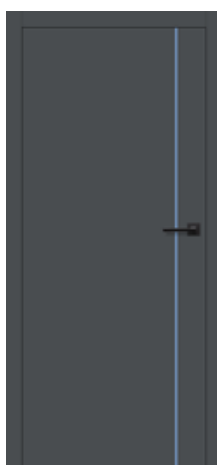

intarzija LUX 712



intarzija LUX 713

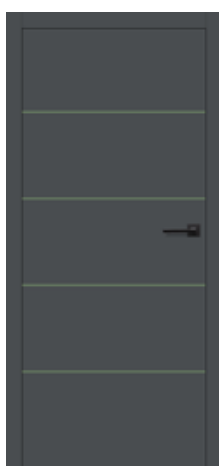

intarzija LUX 807

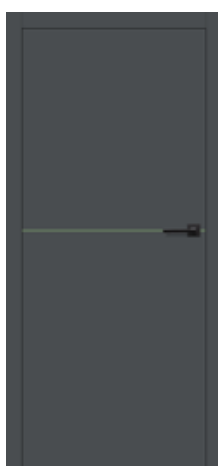

intarzija LUX 814

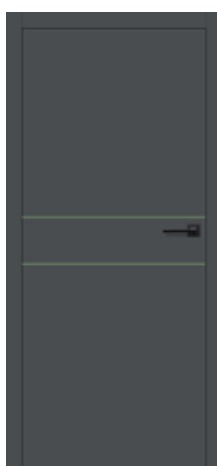

intarzija LUX 816

Dovratnik i krilo ANTRACIT BOJA ST CPL

INTARZIJE se nalaze na obje strane krila i spojene su s površinom krila. Širina intarzije iznosi 8 mm ili 50 mm.

Crveni, plavi i maslinasti umetci dostupni su u svim kombinacijama, kao što su crni, čelični, zlatni, hrastovi ili bakreni umetci.

Dostupne boje INTARZIJA LUX:
 brušeni čelik LUX 100, crni LUX 200,
 hrast (u skladu s KLASIČNIM CPL 0,2 i 0,7) LUX 300,
 brušeno zlato LUX 400, brušeni bakar LUX 500,
 crvena LUX 600, plava LUX 700, maslina LUX 800

Predstavljene intarzije mogu se opcionalno koristiti uz dodatnu naknadu u sljedećim modelima dostupnim u standardima PL i PL2112 (ako su dostupni)

- UNO PREMIUM furnir
- ALTAMURA 1
- FORTECA RC2 i RC3
- HERSE SET EKO 30 dB
- HERSE SET 32 dB
- HERSE SET AKUSTIC 39 dB
- LEDA EI30 i EI60



INTARZIJE

UKRASNI DEKOR JE SPOJENI S POVRŠINOM FURNIRA

INTARZIJA LUX CRNA



intarzija LUX 217



intarzija LUX 218



intarzija LUX 219



intarzija LUX 220



intarzija LUX 221



intarzija LUX 203



intarzija LUX 204



intarzija LUX 212



intarzija LUX 213



intarzija LUX 207



intarzija LUX 214



intarzija LUX 216

Dovratnik BLACK ST CPL Ikrilo OAK CLASSIC CPL

INTARZIJE se nalaze na obje strane krila i spojene su s površinom krila. Širina intarzije iznosi 8 mm ili 50 mm.

Dostupne boje INTARSJA LUX:
brušeni čelik **LUX 100**, crni **LUX 200**,
hrast (u skladu s KLASIČNIM CPL 0,2 i 0,7) **LUX 300**,
brušeno zlato **LUX 400**, brušeni bakar **LUX 500**,
crvena **LUX 600**, plava **LUX 700**, maslina **LUX 800**

Predstavljene intarzije mogu se opcionalno koristiti uz dodatnu naknadu u sljedećim modelima dostupnim u standardima PL i PL212 (ako su dostupni)

- UNO PREMIUM furnir
- ALTAMURA 1
- FORTEGA RC2 i RC3
- HERSE SET EKO 30 dB
- HERSE SET 32 dB
- HERSE SET AKUSTIC 39 dB
- LEDA EI30 i EI60

INTARSJA LUX HRAST



intarzija LUX 317



intarzija LUX 318



intarzija LUX 319



intarzija LUX 320



intarzija LUX 321



intarzija LUX 303



intarzija LUX 304



intarzija LUX 312



intarzija LUX 313



intarzija LUX 307



intarzija LUX 314



intarzija LUX 316

Dovratnik OAK CLASSIC CPL 0,2, krilo WHITE ST CPL

INTARZJE se nalaze na obje strane krila i spojene su s površinom krila. Širina intarzije iznosi 8 mm ili 50 mm.

Dostupne boje INTARSJA LUX:
 brušeni čelik **LUX 100**, crni **LUX 200**,
 hrast (u skladu s KLASIČNIM CPL 0,2 i 0,7) **LUX 300**,
 brušeno zlato **LUX 400**, brušeni bakar **LUX 500**,
 crvena **LUX 600**, plava **LUX 700**, maslina **LUX 800**

Predstavljene intarzije mogu se opcionalno koristiti uz dodatnu naknadu u sljedećim modelima dostupnim u standardima PL i PL2112 (ako su dostupni)

- UNO PREMIUM furnir
- ALTAMURA 1
- FORTECA RC2 i RC3
- HERSE SET EKO 30 dB
- HERSE SET 32 dB
- HERSE SET AKUSTIC 39 dB
- LEDA EI30 i EI60



INTARZIJE

UKRASNI DEKOR JE SPOJENI S POVRŠINOM FURNIRA

INTARSJA LUX ČETKANI ČELIK



intarzija LUX 117

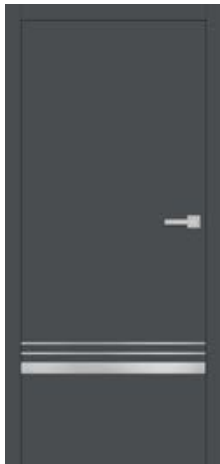

intarzija LUX 118



intarzija LUX 119



intarzija LUX 120



intarzija LUX 121

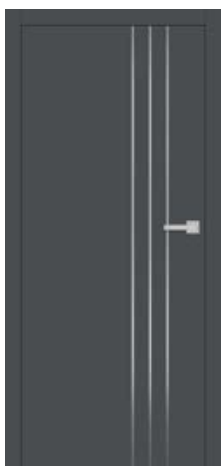

intarzija LUX 103



intarzija LUX 104



intarzija LUX 112



intarzija LUX 113

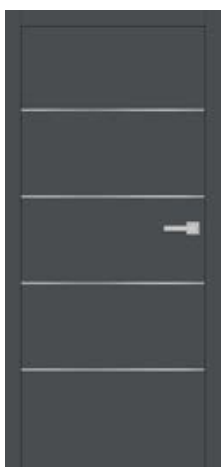

intarzija LUX 107

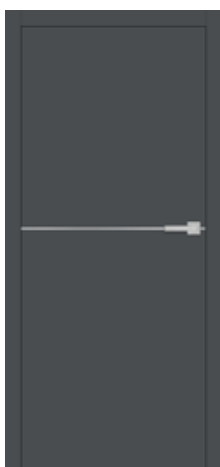

intarzija LUX 114



intarzija LUX 116

Dovratnik i krilo ANTRACIT BOJA ST CPL

INTARZIJE se nalaze na obje strane krila i spojene su s površinom krila. Širina intarzije iznosi 8 mm ili 50 mm.

Dostupne boje INTARSJA LUX:
brušeni čelik **LUX 100**, crni **LUX 200**,
hrast (u skladu s KLASTIČNIM CPL 0,2 i 0,7) **LUX 300**,
brušeno zlato **LUX 400**, brušeni bakar **LUX 500**,
crvena **LUX 600**, plava **LUX 700**, maslina **LUX 800**

Predstavljene intarzije mogu se opcionalno koristiti uz dodatnu naknadu u sjedećim modelima dostupnim u standardima PL i PL212 (ako su dostupni)

- UNO PREMIUM furnir
- ALTAMURA 1
- FORTEGA RC2 i RC3
- HERSE SET EKO 30 dB
- HERSE SET 32 dB
- HERSE SET AKUSTIC 39 dB
- LEDA EI30 i EI60

Na fotografijama su prikazana vrata bez falca sa štednom bravom, položaj brave može varirati za druge tipove vrata.

INTARSJA LUX ČETKANI MESING



intarzija LUX 517



intarzija LUX 518



intarzija LUX 519



intarzija LUX 520



intarzija LUX 521



intarzija LUX 503



intarzija LUX 504



intarzija LUX 512



intarzija LUX 513

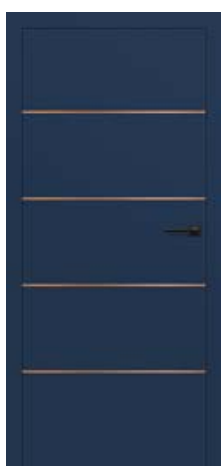

intarzija LUX 507



intarzija LUX 514



intarzija LUX 516

Dovratnik i krilo TEGET BOJA ST CPL

INTARZLJE se nalaze na obje strane krila i spojene su s površinom krila. Širina intarzije iznosi 8 mm ili 50 mm.

Dostupne boje INTARSJA LUX:
 brušeni čelik **LUX 100**, crni **LUX 200**,
 hrast (u skladu s KLASIČNIM CPL 0,2 i 0,7) **LUX 300**,
 brušeno zlato **LUX 400**, brušeni bakar **LUX 500**,
 crvena **LUX 600**, plava **LUX 700**, maslina **LUX 800**

Predstavljene intarzije mogu se opcionalno koristiti uz dodatnu naknadu u sljedećim modelima dostupnim u standardima PL i PL2112 (ako su dostupni)

- UNO PREMIUM furnir
- ALTAMURA 1
- FORTECA RC2 i RC3
- HERSE SET EKO 30 dB
- HERSE SET 32 dB
- HERSE SET AKUSTIC 39 dB
- LEDA EI30 i EI60



INTARZIJE

UKRASNI DEKOR JE SPOJENI S POVRŠINOM FURNIRA

INTARSJA LUX ČETKANO ZLATO

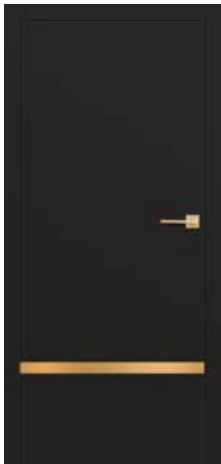

intarzija LUX 417

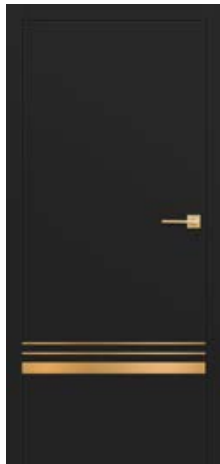

intarzija LUX 418



intarzija LUX 419

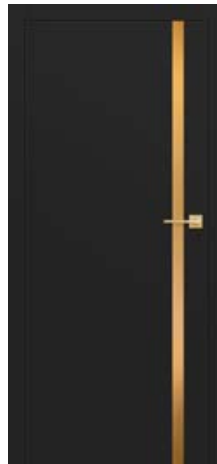

intarzija LUX 420



intarzija LUX 421



intarzija LUX 403

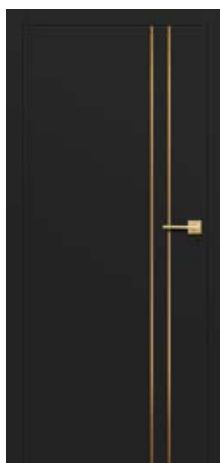

intarzija LUX 404

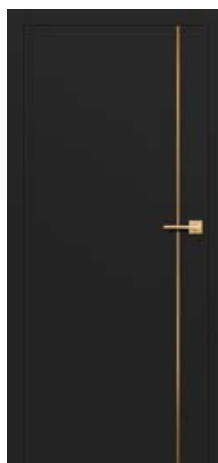

intarzija LUX 412



intarzija LUX 413

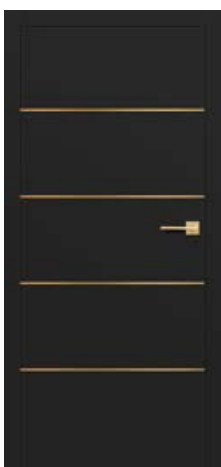

intarzija LUX 407



intarzija LUX 414

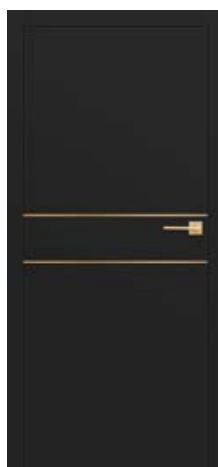

intarzija LUX 416

Dovratnik i krilo BLACKST CPL

INTARZIJE se nalaze na obje strane krila i spojene su s površinom krila. Širina intarzije iznosi 8 mm ili 50 mm.

Dostupne boje INTARSJA LUX:
brušeni čelik LUX 100, crni LUX 200,
hrast (u skladu s KLASTIČNIM CPL 0,2 i 0,7) LUX 300,
brušeno zlato LUX 400, brušeni bakar LUX 500,
crvena LUX 600, plava LUX 700, maslina LUX 800

Predstavljene intarzije mogu se opcionalno koristiti uz dodatnu naknadu u sjedećim modelima dostupnim u standardima PL i PL2112 (ako su dostupni)

- UNO PREMIUM furnir
- ALTAMURA 1
- FORTEGA RC2 i RC3
- HERSE SET EKO 30 dB
- HERSE SET 32 dB
- HERSE SET AKUSTIC 39 dB
- LEDA EI30 i EI60

Na fotografijama su prikazana vrata bez falca sa štednom bravom, položaj brave može varirati za druge tipove vrata.

INTARZIJE

UKRASNI DEKOR JE SPOJENI S POVRŠINOM FURNIRA



ALTAMURA 1 u dekorativnoj CRNOJ BOJI ST CPL, s umetkom LUX 421, s kvakom BELLA SLIM kvadratni mesing saten



BALDUR

LAKIRANA FALCOVANA, BEZ FALCA I REVERZIBILNA UNUTARNJA VRATNA KRILA



BALDUR 1, krilo dekor NATUR OAK PREMIUM, dekor dovratnik BLACK ST CPL, QUBIK crna mat kvaka

BALDUR 1 u RETRO HRAST CPL furniru, BLACK ST CPL dovratnik, s CUBE PREMIUM crnom mat kvaka



BALDUR 1

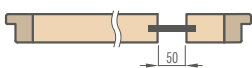

Mlijeko kaljeno staklo 8 mm ili uz nadoplatu staklo VSG/ESG 441 matirano ili crno staklo.

BALDUR 1, dekor ST HRAST CPL, BLACK ST CPL dovratnik, s CUBE PREMIUM crnom mat kvaka



BALDUR 3

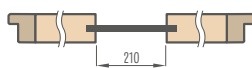

Mlijeko kaljeno staklo 8 mm ili uz nadoplatu staklo VSG/ESG 441 matirano ili crno staklo.

BALDUR 1, dekor OAK CLASSIC CPL, BLACK ST CPL dovratnik, s CUBE PREMIUM crnom mat kvakom



BALDUR 9

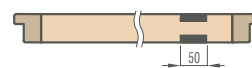

Lacobel staklo crna 4 mm zalijepljeno s obje strane u krilo i u ravni s njegovom površinom.

NOVOST

KONSTRUKCIJA

- klasična, bez preklopa i reverse krila
- unutarnji okvir od MDF-a prekriven s dvije HDF ploče
- unutarnja drvena ograda i stupovi (stranice, gornji i donji MDF) presvučeni s dvije HDF ploče, preklapna ili nefalcirana krila
- stabilizacijsko punjenje: saće ili puna ispunjena uz dodatnu nadoplata
- opcija ploče koje produžuju okvir vrata kao i krunu i pilastere uz nadoplata str. 151-153

ZAVRŠNA OBRADA

- ploča HDF pokrivena furnirom PREMIUM ili CPL
- rub krila izrađen u standardnoj ili nefalciranoj tehnologiji u CPL 0,2 u laminatima, presvučen ABS rubom i samo u boji krila ili standardnim crnim rubom uz nadoplata
- reverzibilno krilo dostupno je samo u STANDARD rubu i u PREMIUM dekorima i ST CPL
- rub krila obložen rubom u boji ravnine ili po želji u glatkoj crnoj (u dekoru NATUR OAK PREMIUM TRANSVERSE crni rub s poprečnom strukturom). Rub u crnoj boji je obodno furniran (dva okomita i gornji dio) i na staklu.
- BALDUR 1 krilo vrata falcirano i nefalcirano samo za WHITE ST CPL dekor po želji u soft tehnologiji (bez vidljivih uzdužnih rubnih spojeva furnira) uz nadoplata uz upotrebu pune ploče. Soft tehnologija nije uključena u standard PL2112.
- u kliznim sustavima BALDUR 1 ima vidljiv profil visine 17 mm u aluminijskoj ili crnoj boji u donjem dijelu

OKOVI

- tri igle šarke uvrnute u falcirano krilo vrata
- dva (treći uz dodatnu naknadu) šarke skrivene u krilu vrata bez falca i dvije šarke reverzibilnom kriluvrata, obojeno srebro (opcija crna, bijela ili zlatna boji uz nadoplata); šarke se isporučuju i cijene su s dovratnikom
- brava na zasun u krilu vrata sa zasunom i magnetna brava u krilu vrata bez zasuna (po izboru brava na zasun): s ključem, cilindričnom bravom, ekonomičnom bravom ili sa srebrnom bravom; po želji uz nadoplata magnetna brava u crnoj, bijeloj ili zlatnoj boji
- magnetna brava u reverzibilnom krilu vrata: brava na ključ, cilindrična brava, štedna brava ili srebrna brava; izborno dostupan u crnoj, bijeloj ili zlatnoj boji uz dodatnu naknadu

OSTAKLJENJE

- BALDUR 1, 3 mlječno kaljeno staklo 8 mm ili uz nadoplata ljepljeno i kaljeno staklo VSG/ESG 441 sigurno, mlječno ili crno staklo glatko s obje strane
- BALDUR 9 **NOVOST** staklo 4 mm crno s obje strane s gornjim krilom
- vizualna širina stakla: BALDUR 1 i 9 50 mm, BALDUR 3 210 mm

NADOPLATA

reverzibilno krilo

(nedostupno u CPL 0,2 kao i za BALDUR 1 s rubom SOFT)

ispun puna ploča

rekuperacijski izrez – standardni ili mini, ventilacijski podrez – standardni ili mini (str. 149)

falcirano i nefalcirano vratno krilo "100"

staklo VSG/ESG 441 mlječno ili crno staklo

metalni poklopci za šarke u falciranom krilu vrata (brušeni nikal, patina, sjajni krom, sjajni mesing, bijela i crna)

crna obrada ruba krila

zamjena sa crnom, bijelom ili zlatnom magnetnom bravom za neubočena i reverzibilna krila

zamjena brave crnom bravom za krilca

zamjena šarki crnim šarkama za krila s falcom

zamjena sa šarkama i zapornom pločicom u crnoj, bijeloj ili zlatnoj boji za vrata bez falca

magnetski limiter (odbojnik)
(dostupno u šest boja str.149)

unutarnji drveni okvir (strane i vrh, dno MDF-a)

norma PL2112

+ 15 % na cijenu krila prije doplata

DOSTUPNE ŠIRINE KRILA

60N ⁷⁾	60	65	70N ⁷⁾	70	75	80N ⁶⁾	80	85	90N ⁷⁾
90	95	100							

DOSTUPNA RJEŠENJA³⁾ (str. 154-165)



VRSTE OBRADE RUBOVA

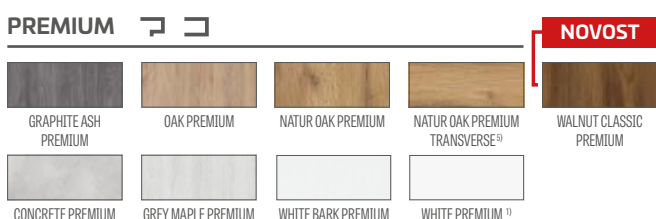

VENTILACIJSKO REZANJE



¹⁾ glatki bijeli furnir koji imitira obojenu površinu

²⁾ poseban sloj **AntiFinger** koji ograničava zaprljanja i tragove prstiju

³⁾ model BALDUR 3, 5 nije dostupan u kliznim sustavima i u dvokrilnim vratima

⁴⁾ samo soft verzija za BALDUR 1 s falcom i bez falca u dekoru WHITE ST CPL i dostupna samo uz nadoplata s punim pansionom (opcija soft nije dostupna u standardu PL2112)

⁵⁾ u kompletu je dovratnik izrađen u dekoru NATUR OAK PREMIUM

⁶⁾ samo za reverzibilna krila bez falca

⁷⁾ samo BALDUR 1 i BALDUR 9 bez falca, reverzibilno, nedostupno u soft rubu



UNO PREMIUM

LAKIRANA FALCOVANA, BEZ FALCA I REVERZIBILNA UNUTARNJA VRATNA KRILA



UNO PREMIUM u dekoru OD VRHUNSKOG HRASTA, s okvirom u dekorativnoj CRNOJ BOJI ST CPL, s CUBE PREMIUM kvakom u crnoj mat boji

UNO PREMIUM, dekor NATUR OAK PREMIUM TRANSVERSE s kvakom CUBE crni mat



UNO PREMIUM, dekor GRAPHITE ASH PREMIUM TRANSVERSE s kvakom CUBE crni mat



UNO PREMIUM, dekor WALNUT CLASSIC PREMIUM s kvakom CUBE crni mat



UNO PREMIUM, dekor WHITE PREMIUM s kvakom BELLA SLIM crni mat



KONSTRUKCIJA

- klasična, bez preklopa i reverse krila
- unutarnji okvir od MDF-a prekriven s dvije HDF ploče
- unutarnja drvena ograda i stupovi (stranice, gornji i donji MDF) presvučeni s dvije HDF ploče, preklopna ili nefalcirana krila
- punjenje za stabilizaciju tipa saća
- uz doplatu puna ploča
- opcija ploče koje produžuju okvir vrata kao i krunu i pilastere uz nadoplatu str. 151-153
- mogućnost skraćivanja krila u svojoj režiji detalji str. 149

ZAVRŠNA OBRADA

- DHF ploča pokrivena premium furnirom
- rub vratnog krila izrađen u standardnoj falciranoj ili nefalciranoj tehnologiji
- rub je obložen rubom u boji površine vratnog krila ili po želji u glatkoj crnoj (u dekoru NATUR OAK PREMIUM TRANSVERSE crni rub s poprečnom strukturom)
- umetci (intarzije) boja: brušeni čelik, crna, brušeno zlato i OAK CLASSIC CPL širine 8 mm ili 50 mm u ravni s površinom krila, s obje strane krila, str. 96-103

OKOVI

- tri igle šarke uvrnute u falcirano krilo vrata
- dva (treći uz dodatnu naknadu) šarke skrivene u krilu vrata bez falca i dvije šarke reverzibilnom kriluvrata, obojeno srebro (opcija crna, bijela ili zlatna boji uz nadoplatu); šarke se isporučuju i cijene su s dovratnikom
- brava na zasun u krilu vrata sa zasunom i magnetna brava u krilu vrata bez zasuna (po izboru brava na zasun): s ključem, cilindričnom bravom, ekonomičnom bravom ili sa srebrnom bravom; po želji uz nadoplatu magnetna brava u crnoj, bijeloj ili zlatnoj boji
- magnetna brava u reverzibilnom krilu vrata: brava na ključ, cilindrična brava, štedna brava ili srebrna brava; izborno dostupan u crnoj, bijeloj ili zlatnoj boji uz dodatnu naknadu

NADOPLATA

reverzibilno krilo

ispun puna ploča

ojačanje za zatvaranje vrata

ručni zatvarač vrata (srebrna, crna, bijela, smeđa)

dodatna donja greda (mogućnost samostalnog skraćivanja krila na maks. 8 cm)

okrugle i četvrtaste metalne čahure (4 kom.) završni sloj: brušeni nikal, patina, bijela i crna

plastični tuljci nalik drvu (4 kom.)

rekuperacijski prečac, standardni ili mini ventilacijski otvor (str. 149) ili ventilacijska rešetka

falcirano i nefalcirano vratno krilo "100"

falcirano i nefalcirano vratno krilo "110"

padajuća brtva²⁾

metalni poklopci za šarke u falciranom krilu vrata (brušeni nikal, patina, sjajni krom, sjajni mesing, bijela i crna)

Prozor nehrđajući čelik: polirani "krom" ili brušeni "saten" i crni mat; milk decormat staklo, bezbojno staklo, diam. prozora: vanj. 235 mm vanjska dim. 350 mm)

crna obrada ruba krila

zamjena sa crnom, bijelom ili zlatnom magnetnom bravom za neubočena i reverzibilna krila

zamjena brave crnom bravom za rebrasta krila

zamjena šarki crnim šarkama za krila s falcom

zamjena sa šarkama i zapornom pločicom u crnoj, bijeloj ili zlatnoj boji za vrata bez falca

magnetski limiter (odbojnik)²⁾
(dostupno u šest boja str.149)

unutarnji drveni okvir (strane i vrh, dno MDF-a)

intarzija LUX; verzije za odabir str. 96-103

norma PL2112

+ 15 % na cijenu krila prije doplata

PREMIUM

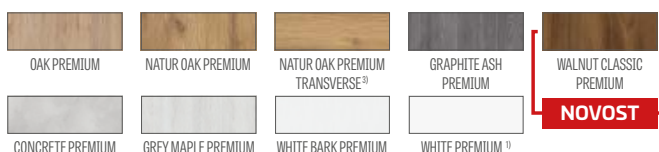

DOSTUPNE ŠIRINE KRILA



DOSTUPNA RJEŠENJA (str. 154-165)

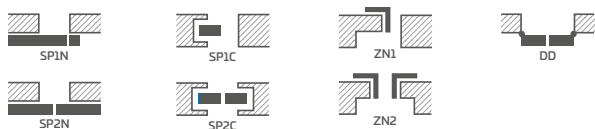

VRSTE OBRADE RUBOVA



OBRADA RUBOVA KRILA
CRNO GLATKO
(uz nadoplatu)



OBRADA RUBOVA KRILA
CRNO POPREČNO
(uz nadoplatu)



¹⁾ glatki bijeli furnir koji imitira obojenu površinu

²⁾ korištenje odbojnika sprječava korištenje brtve za ispuštanje i rekuperativnog prečaca i obratno

³⁾ u kompletu je dovratnik izrađen u dekoru NATUR OAK PREMIUM

⁴⁾ samo za reverzibilna krila bez falca



ALTAMURA

LAKIRANA FALCOVANA, BEZ FALCA I REVERZIBILNA UNUTARNJA VRATNA KRILA



ALTAMURA 1 u RETRO CPL dekoru, s QUANTA FIT kvakom crni mat, s boule crnim mat



ALTAMURA 1



ALTAMURA 2



ALTAMURA 3



ALTAMURA 4



središnji ploča



ALTAMURA 5



ALTAMURA 6



ALTAMURA 7



ALTAMURA 8



ploča mrežica



donji ploča

KONSTRUKCIJA

- klasična, bez preklopa i reverse krila
- unutarnji okvir od MDF-a prekriven s dvije HDF ploče
- unutarnja drvena ograda i stupovi (stranice, gornji i donji MDF) presvučeni s dvije HDF ploče, preklapna ili nefalcirana krila
- stabilizacijsko punjenje: saće ili puna ispunjena uz dodatnu nadoplata
- opcija ploče koje produžuju okvir vrata kao i krunu i pilastere uz nadoplata str. 151-153
- mogućnost skraćivanja krila u svojoj režiji detalji str. 149

ZAVRŠNA OBRADA

- HDF ploča pokirvena furnirom
- rub krila izrađen u tehnologiji STANDARD
- laminati CPL 0,2 i 0,7 dostupni samo u STANDARD rubu koji je presvučen ABS rubom samo u boji vratnog krila ili standardnim crnim rubom uz nadoplata
- rub (standardna ili bez falca) obložen rubom u boji površine ili po izboru u glatkoj crnoj boji (u dekoru NATUR OAK PREMIUM TRANSVERSE crni rub s poprečnom strukturom)
- za ALTAMURA 1 uz nadoplata dostupni su umeći (intarzija) prikazani na str. 96-11

OKOVI

- tri igle šarke uvrnute u falcirano krilo vrata
- dva (treći uz dodatnu naknadu) šarke skrivene u krilu vrata bez falca i dvije šarke u krilu vrata, obojeno srebro (po izboru u crnoj, bijeloj ili zlatnoj boji uz nadoplata); šarke se isporučuju i uključene su u cijenu s dovratnikom
- brava na zasun u krilu vrata sa zasunom i magnetna brava u krilu vrata bez zasuna (po izboru brava na zasun): s ključem, cilindričnom bravom, ekonomičnom bravom ili sa srebrnom bravom; po želji uz nadoplata magnetna brava u crnoj, bijeloj ili zlatnoj boji
- magnetna brava u reverzibilnom krilu vrata: brava na ključ, cilindrična brava, štedna brava ili srebrna brava; izborno dostupan u crnoj, bijeloj ili zlatnoj boji uz dodatnu naknadu

OSTAKLJENJE

- u standardu kaljeno staklo **decormat** - mliječno, prozirno ili uz nadoplata VSG 221 mliječno sigurno glatko s obje strane
- mogućnost promjene strane ostakljenja u REVERS (AVERS standardno ostakljenje)

NADOPLATA

reverzno krilo (nedostupno u CPL 0,2 i 0,7)

ispun puna ploča

ojačanje za zatvaranje vrata

ručni zatvarač vrata (srebrna, crna, bijela, smeđa)

dodatna donja greda (mogućnost samostalnog skraćivanja krila na maks. 8 cm)

rekuperacijski prečac, standardni ili mini ventilacijski otvor (str. 149) ili ventilacijska rešetka

okrugle ili četvrtaste metalne navlake (4 kom.) brušeni nikal, patina, bijela i crna obrada

plastične čahure

krilo s falcom i bez falca „100”

krilo s falcom i bez falca „110”

lijepljeno staklo VSG 221 mliječno staklo

padajuća brtva²⁾

metalni poklopci za šarke u falciranom krilu vrata (brušeni nikal, patina, sjajni krom, sjajni mesing, bijela i crna)

u modelu ALTAMURA 1 dostupan je oblo od nehrđajućeg čelika: polirani krom ili brušeni saten i crni mat; milk decormat staklo, bezbojno staklo, promjer: prozora: un. 235 mm vanjska dim. 350 mm)

ploča od nehrđajućeg čelika (samo obostrano montirana STANDARDNA falcirana krila) 300 mm

– donji Altamura 1, 3, 4, 6, 8

– središnji Altamura 1, 4

– donji s ventilacijom Altamura 1, 3, 4, 6, 8

crna obrada ruba krila

zamjena sa crnom, bijelom ili zlatnom magnetnom bravom za neubočena i reverzibilna krila

zamjena brave crnom bravom za rebrasta krila

zamjena šarki crnim šarkama za krila s falcom

zamjena sa šarkama i zapornom pločicom u crnoj, bijeloj ili zlatnoj boji za vrata bez falca

magnetski limiter (odbojnik)²⁾

(dostupno u šest boja str.149)

unutarnji drveni okvir (strane i vrh, dno MDF-a)

u modelu ALTAMURA 1 intarzija LUX; verzije za odabir str. 96-103

norma PL2112

+ 15 % na cijenu krila prije doplata

GREKO



CPL



PREMIUM

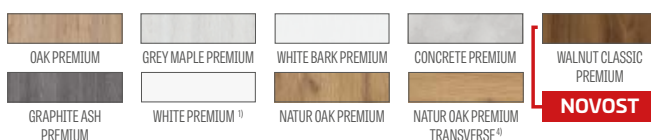

DOSTUPNE ŠIRINE KRILA



DOSTUPNA RJEŠENJA (str. 154-165)



VRSTE OBRADE RUBOVA



OKVIR ZA OSTAKLJENJE



¹⁾ glatki bijeli furnir koji imitira obojenu površinu

²⁾ korištenje odbojnika sprječava korištenje brtve za ispuštanje i rekuperativnog prečaca i obratno

³⁾ poseban sloj **AntiFinger** koji ograničava zaprljanja i tragove prstiju

⁴⁾ u kompletu je dovratnik izrađen u dekoru NATUR OAK PREMIUM

⁵⁾ samo za reverzibilna krila bez falca

⁶⁾ samo ALTAMURA 1 bez falca i reverzibilno



ANSEDONIA

LAKIRANA FALCOVANA, BEZ FALCA I REVERZIBILNA UNUTARNJA VRATNA KRILA



ANSEDONIA 4, dekor GREY OAK ST CPL, kvaka TOPAZ inox



ANSEDONIA 1



ANSEDONIA 2



ANSEDONIA 3



ANSEDONIA 4



ANSEDONIA 5



ANSEDONIA 6



ANSEDONIA 7



ANSEDONIA 8



ANSEDONIA 9



ANSEDONIA 10



ANSEDONIA 11



ANSEDONIA 12

KONSTRUKCIJA

- klasična, bez preklopa i reverse krila
- unutarnji okvir od MDF-a prekriven s dvije HDF ploče
- unutarnja drvena ograda i stupovi (stranice, gornji i donji MDF) presvučeni s dvije HDF ploče, preklapna ili nefalcirana krila
- stabilizacijsko punjenje: saće ili puna ispuna uz dodatnu nadoplata
- opcija ploče koje produžuju okvir vrata kao i krunu i pilastere uz nadoplata str. 151-153
- mogućnost skraćivanja krila u svojoj režiji detalji str. 149

ZAVRŠNA OBRADA

- HDF ploča pokirvena furnirom
- rub krila izrađen u tehnologiji STANDARD.
- laminati CPL 0.2 i 0.7 dostupni samo u STANDARD rubu koji je presvučen ABS rubom samo u boji vratnog krila ili standardnim crnim rubom uz nadoplata
- rub (standardna ili bez falca) obložen rubom u boji površine ili po izboru u glatkoj crnoj boji (u dekoru NATUR OAK PREMIUM TRANSVERSE crni rub s poprečnom strukturom)

OKOVI

- tri igle šarke uvrnute u falcirano krilo vrata
- dva (treći uz dodatnu naknadu) šarke skrivene u krilu vrata bez falca i dvije šarke u krilu vrata, obojeno srebro (po izboru u crnoj, bijeloj ili zlatnoj boji uz nadoplata); šarke se isporučuju i uključene su u cijenu s dovratnikom
- brava na zasun u krilu vrata sa zasunom i magnetna brava u krilu vrata bez zasuna (po izboru brava na zasun): s ključem, cilindričnom bravom, ekonomičnom bravom ili sa srebrnom bravom; po želji uz nadoplata magnetna brava u crnoj, bijeloj ili zlatnoj boji
- magnetna brava u reverzibilnom krilu vrata: brava na ključ, cilindrična brava, štedna brava ili srebrna brava; izborno dostupan u crnoj, bijeloj ili zlatnoj boji uz dodatnu naknadu

OSTAKLJENJE

- u standardu kaljeno staklo **decormat - mlječno**, prozirna ili uz nadoplata VSG 221 mlječno sigurno glatko s obje strane
- mogućnost promjene strane ostakljenja u REVERS (AVERS standardno ostakljenje)

NADOPLATA

reverzibilno krilo
(nedostupno u CPL 0,2 i 0,7)

ispun puna ploča

ojačanje za zatvaranje vrata

ručni zatvarač vrata (srebrna, crna, bijela, smeđa)

dodatna donja greda (mogućnost samostalnog skraćivanja krila na maks. 8 cm)

rekuperacijski prečac, standardni ili mini ventilacijski otvor (str. 149) ili ventilacijska rešetka

plastične čahure

okrugle ili četvrtaste metalne navlake (4 kom.) brušeni nikal, patina, bijela i crna obrada

falcirano i nefalcirano vratno krilo "100"

lijepljeno staklo VSG 221 mlječno staklo obostrano glatko

padajuća brtva²⁾

metalni poklopci za šarke u falciranom krilu vrata (brušeni nikal, patina, sjajni krom, sjajni mesing, bijela i crna)

crna obrada ruba krila

zamjena sa crnom, bijelom ili zlatnom magnetnom bravom za neubočena i reverzibilna krila

zamjena brave crnom bravom za krila s falcom

zamjena šarki crnim šarkama za krila s falcom

zamjena sa šarkama i zapornom pločicom u crnoj, bijeloj ili zlatnoj boji za vrata bez falca

magnetski limiter (odbojnik)²⁾
(dostupno u šest boja str.149)

unutarnji drveni okvir (strane i vrh, dno MDF-a)

norma PL2112

+ 15% na cijenu krila prije doplata

GREKO

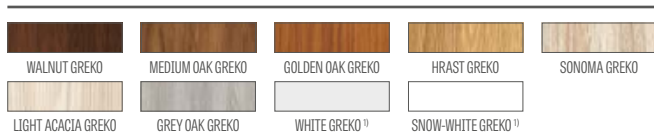

CPL

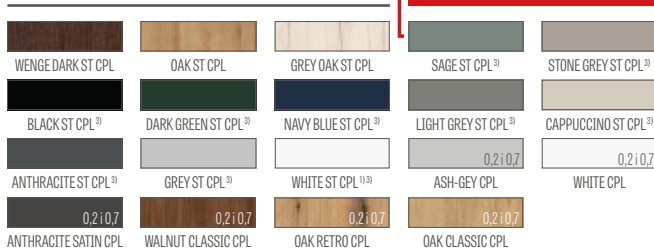

PREMIUM

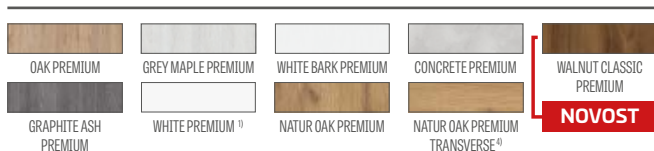

DOSTUPNE ŠIRINE KRILA



DOSTUPNA RJEŠENJA (str. 154-165)

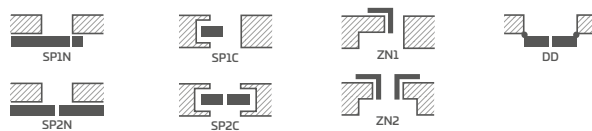

VRSTE OBRADE RUBOVA



OKVIR ZA OSTAKLJENJE

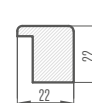

¹⁾ glatki bijeli furnir koji imitira obojenu površinu

²⁾ korištenje odbojnika sprječava korištenje brtve za ispuštanje i rekuperativnog prečaca i obratno

³⁾ poseban sloj **AntiFinger** koji ograničava zaprljanja i tragove prstiju

⁴⁾ u kompletu je dovratnik izrađen u dekoru NATUR OAK PREMIUM

⁵⁾ samo za reverzibilna krila bez falca



LORIENT

LAKIRANA FALCOVANA, BEZ FALCA I REVERZIBILNA UNUTARNJA VRATNA KRILA



LORIENT 1 u dekoru ANTHRACITE ST CPL, s kvakom TOPAZ INOX



LORIENT 1



LORIENT 2



LORIENT 3



LORIENT 4



LORIENT 5



LORIENT 6



LORIENT 7



LORIENT 8



LORIENT 9



LORIENT 10



LORIENT 11



LORIENT 12

KONSTRUKCIJA

- klasična, bez preklopa i reverse krila
- unutarnji okvir od MDF-a prekriven s dvije HDF ploče
- unutarnja drvena ograda i stupovi (stranice, gornji i donji MDF) presvučeni s dvije HDF ploče, preklapna ili nefalcirana krila
- stabilizacijsko punjenje: saće ili puna ispunjena uz dodatnu nadoplata
- opcija ploče koje produžuju okvir vrata kao i krunu i pilastere uz nadoplata str. 151-153
- mogućnost skraćivanja krila u svojoj režiji detalji str. 149

ZAVRŠNA OBRADA

- HDF ploča pokirvena furnirom
- rub krila izrađen u tehnologiji STANDARD.
- rub (standardna ili bez falca) obložen rubom u boji površine ili po izboru u glatkoj crnoj boji (u dekoru NATUR OAK PREMIUM TRANSVERSE crni rub s poprečnom strukturom)

OKOVI

- tri igle šarke uvrnute u falcirano krilo vrata
- dva (treći uz dodatnu naknadu) šarke skrivene u krilu vrata bez falca i dvije šarke u krilu vrata, obojeno srebro (po izboru u crnoj, bijeloj ili zlatnoj boji uz nadoplata); šarke se isporučuju i uključene su u cijenu s dovratnikom
- brava na zasun u krilu vrata sa zasunom i magnetna brava u krilu vrata bez zasuna (po izboru brava na zasun): s ključem, cilindričnom bravom, ekonomičnom bravom ili sa srebrnom bravom; po želji uz nadoplata magnetna brava u crnoj, bijeloj ili zlatnoj boji magnetna brava u reverzibilnom krilu vrata: brava na ključ, cilindrična brava, štedna brava ili srebrna brava; izborno dostupan u crnoj, bijeloj ili zlatnoj boji uz dodatnu naknadu

OSTAKLJENJE

- u standardu kaljeno staklo decormat - mliječno, prozirno ili uz nadoplata VSG 221 mliječno sigurno glatko s obje strane
- mogućnost promjene strane ostakljenja u REVERS (AVERS standardno ostakljenje)

NADOPLATA

reverzibilno krilo

ispun puna ploča

ojačanje za zatvaranje vrata

ručni zatvarač vrata (srebrna, crna, bijela, smeđa)

dodatna donja greda (mogućnost samostalnog skraćivanja krila na maks. 8 cm)

rekuperacijski prečac, standardni ili mini ventilacijski otvor (str. 149) ili ventilacijska rešetka

plastične čahure

okrugle ili četvrtaste metalne navlake (4 kom.) brušeni nikal, patina, bijela i crna obrada

falcirano i nefalcirano vratno krilo "100"

lijepljeno staklo VSG 221 mliječno staklo obostrano glatko

padajuća brtva²⁾

metalni poklopci za šarke u falciranom krilu vrata (brušeni nikal, patina, sjajni krom, sjajni mesing, bijela i crna)

crna obrada ruba krila

zamjena sa crnom, bijelom ili zlatnom magnetnom bravom za neubočena i reverzibilna krila

zamjena brave crnom bravom za krila s falcom

zamjena šarki crnim šarkama za krila s falcom

zamjena sa šarkama i zapornom pločicom u crnoj, bijeloj ili zlatnoj boji za vrata bez falca

magnetski limiter (odbojnik)²⁾
(dostupno u šest boja str.149)

unutarnji drveni okvir (strane i vrh, dno MDF-a)

norma PL2112

+ 15 % na cijenu krila prije doplata

GREKO

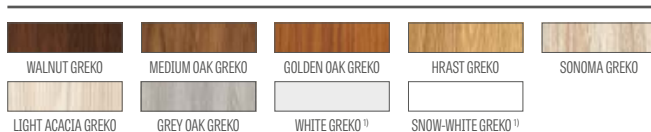

CPL

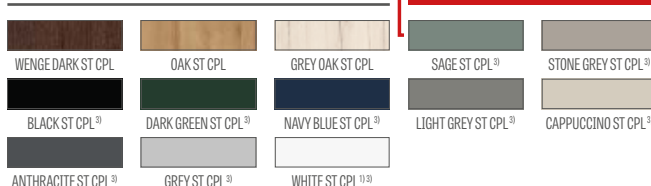

PREMIUM

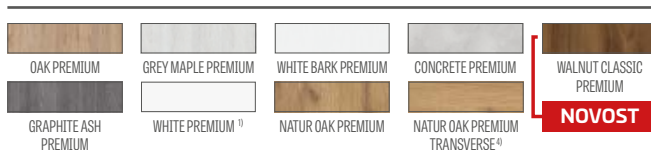

DOSTUPNE ŠIRINE KRILA



DOSTUPNA RJEŠENJA (str. 154-165)

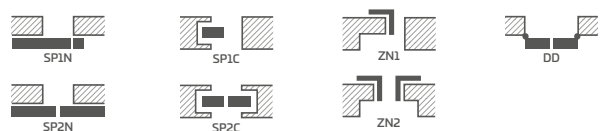

VRSTE OBRADE RUBOVA



OKVIR ZA OSTAKLJENJE

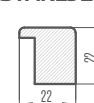

¹⁾ glatki bijeli furnir koji imitira obojenu površinu

²⁾ korištenje odbojnika sprječava korištenje brtve za ispuštanje i rekuperativnog prečaca i obratno

³⁾ poseban sloj **AntiFinger** koji ograničava zaprljanja i tragove prstiju

⁴⁾ u kompletu je dovratnik izrađen u dekoru NATUR OAK PREMIUM

⁵⁾ samo za reverzibilna krila bez falca



MENTON

LAKIRANA FALCOVANA, BEZ FALCA I REVERZIBILNA UNUTARNJA VRATNA KRILA



MENTON 1 u KLASIČNOM CPL dekoru OD ORAHA, s kvakom TOPAZINOX



MENTON 1



MENTON 2



MENTON 3



MENTON 4



MENTON 5



MENTON 6



MENTON 7



MENTON 8



MENTON 9



MENTON 10



MENTON 11



MENTON 12

KONSTRUKCIJA

- klasična, bez preklopa i reverse krila
- unutarnji okvir od MDF-a prekriven s dvije HDF ploče
- unutarnja drvena ograda i stupovi (stranice, gornji i donji MDF) presvučeni s dvije HDF ploče, preklapna ili nefalcirana krila
- stabilizacijsko punjenje: saće ili puna ispunava uz dodatnu nadoplata
- opcija ploče koje produžuju okvir vrata kao i krunu i pilastere uz nadoplata str. 151-153
- mogućnost skraćivanja krila u svojoj režiji detalji str. 149

ZAVRŠNA OBRADA

- rub krila izrađen u tehnologiji STANDARD.
- laminati CPL 0.2 i 0.7 dostupni samo u STANDARD rubu koji je presvučen ABS rubom samo u boji vratnog krila ili standardnim crnim rubom uz nadoplata
- rub (standardna ili bez falca) obložen rubom u boji površine ili po izboru u glatkoj crnoj boji (u dekoru NATUR OAK PREMIUM TRANSVERSE crni rub s poprečnom strukturom)

OKOVI

- tri igle šarke uvrnute u falcirano krilo vrata
- dva (treći uz dodatnu naknadu) šarke skrivene u krilu vrata bez falca i dvije šarke u krilu vrata, obojeno srebro (po izboru u crnoj, bijeloj ili zlatnoj boji uz nadoplata); šarke se isporučuju i uključene su u cijenu s dovratnikom
- brava na zasun u krilu vrata sa zasunom i magnetna brava u krilu vrata bez zasuna (po izboru brava na zasun): s ključem, cilindričnom bravom, ekonomičnom bravom ili sa srebrnom bravom; po želji uz nadoplata magnetna brava u crnoj, bijeloj ili zlatnoj boji magnetna brava u reverzibilnom krilu vrata: brava na ključ, cilindrična brava, štedna brava ili srebrna brava; izborno dostupan u crnoj, bijeloj ili zlatnoj boji uz dodatnu naknadu

OSTAKLJENJE

- u standardu kaljeno staklo **decormat - mliječno**, prozirno ili uz nadoplata VSG 221 mliječno sigurno glatko s obje strane
- mogućnost promjene strane ostakljenja u REVERS (AVERS standardno ostakljenje)

NADOPLATA

reverzibilno krilo

(nedostupno u CPL 0,2 i 0,7)

ispun puna ploča

ojačanje za zatvaranje vrata

ručni zatvarač vrata (srebrna, crna, bijela, smeđa)

dodatna donja greda (mogućnost samostalnog skraćivanja krila na maks. 8 cm)

rekuperacijski prečac, standardni ili mini ventilacijski otvor (str. 149) ili ventilacijska rešetka

okrugle ili četvrtaste metalne navlake (4 kom.) brušeni nikal, patina, bijela i crna obrada

plastične čahure

falcirano i nefalcirano vratno krilo "100"

lijepljeno staklo VSG 221 mliječno staklo

padajuća brtva²⁾

metalni poklopci za šarke u falciranom krilu vrata (brušeni nikal, patina, sjajni krom, sjajni mesing, bijela i crna)

crna obrada ruba krila

zamjena sa crnom, bijelom ili zlatnom magnetnom bravom za neubočena i reverzibilna krila

zamjena brave crnom bravom za krila s falcom

zamjena šarki crnim šarkama za krila s falcom

zamjena sa šarkama i zapornom pločicom u crnoj, bijeloj ili zlatnoj boji za vrata bez falca

magnetski limiter (odbojnik)²⁾

(dostupno u šest boja str.149)

unutarnji drveni okvir (strane i vrh, dno MDF-a)

norma PL2112

+ 15 % na cijenu krila prije doplata

GREKO

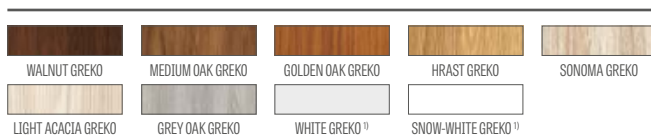

CPL

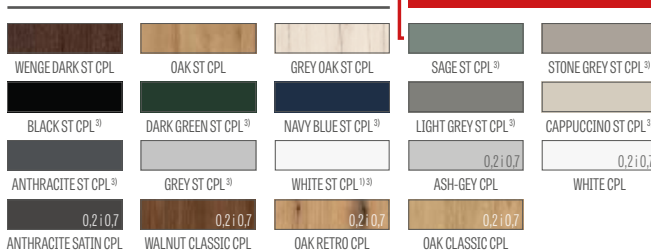

PREMIUM

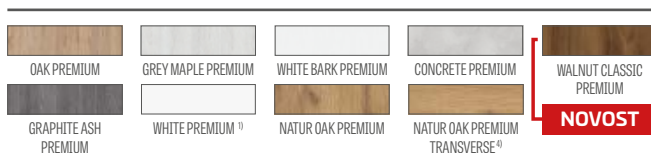

DOSTUPNE ŠIRINE KRILA



DOSTUPNA RJEŠENJA (str. 154-165)

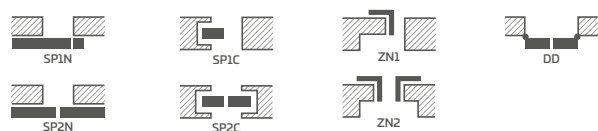

VRSTE OBRADE RUBOVA



OKVIR ZA OSTAKLJENJE

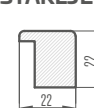

¹⁾ glatki bijeli furnir koji imitira obojenu površinu

²⁾ korištenje odbojnika sprječava korištenje brtve za ispuštanje i rekuperativnog prečaca i obratno

³⁾ poseban sloj **AntiFinger** koji ograničava zaprljanja i tragove prstiju

⁴⁾ u kompletu je dovratnik izrađen u dekoru NATUR OAK PREMIUM

⁵⁾ samo za reverzibilna krila bez falca



SORANO

LAKIRANA FALCOVANA, BEZ FALCA I REVERZIBILNA UNUTARNJA VRATNA KRILA



SORANO 1, dekor WENGE DARK ST CPL, kvaka TOPAZ inox



SORANO 1



SORANO 2



SORANO 3



SORANO 4



SORANO 5



SORANO 6



SORANO 7



SORANO 8



SORANO 9



SORANO 10



SORANO 11



SORANO 12

KONSTRUKCIJA

- klasična, bez preklopa i reverse krila
- unutarnji okvir od MDF-a prekriven s dvije HDF ploče
- unutarnja drvena ograda i stupovi (stranice, gornji i donji MDF) presvučeni s dvije HDF ploče, preklapna ili nefalcirana krila
- stabilizacijsko punjenje: saće ili puna ispunava uz dodatnu nadoplata
- opcija ploče koje produžuju okvir vrata kao i krunu i pilastere uz nadoplata str. 151-153
- mogućnost skraćivanja krila u svojoj režiji detalji str. 149

ZAVRŠNA OBRADA

- rub krila izrađen u tehnologiji STANDARD.
- laminati CPL 0.2 i 0.7 dostupni samo u STANDARD rubu koji je presvučen ABS rubom samo u boji vratnog krila ili standardnim crnim rubom uz nadoplata
- rub (standardna ili bez falca) obložen rubom u boji površine ili po izboru u glatkoj crnoj boji (u dekoru NATUR OAK PREMIUM TRANSVERSE crni rub s poprečnom strukturom)

OKOVI

- tri igle šarke uvrnute u falcirano krilo vrata
- dva (treći uz dodatnu naknadu) šarke skrivene u krilu vrata bez falca i dvije šarke u krilu vrata, obojeno srebro (po izboru u crnoj, bijeloj ili zlatnoj boji uz nadoplata); šarke se isporučuju i uključene su u cijenu s dovratnikom
- brava na zasun u krilu vrata sa zasunom i magnetna brava u krilu vrata bez zasuna (po izboru brava na zasun): s ključem, cilindričnom bravom, ekonomičnom bravom ili sa srebrnom bravom; po želji uz nadoplata magnetna brava u crnoj, bijeloj ili zlatnoj boji magnetna brava u reverzibilnom krilu vrata: brava na ključ, cilindrična brava, štedna brava ili srebrna brava; izborno dostupan u crnoj, bijeloj ili zlatnoj boji uz dodatnu naknadu

OSTAKLJENJE

- u standardu kaljeno staklo **decormat - mliječno**, prozirno ili uz nadoplata VSG 221 mliječno sigurno glatko s obje strane
- mogućnost promjene strane ostakljenja u REVERS (AVERS standardno ostakljenje)

NADOPLATA

reverzibilno krilo
(nedostupno u CPL 0,2 i 0,7)

ispun puna ploča

ojačanje za zatvaranje vrata

ručni zatvarač vrata (srebrna, crna, bijela, smeđa)

dodatna donja greda (mogućnost samostalnog skraćivanja krila na maks. 8 cm)

rekuperacijski prečac, standardni ili mini ventilacijski otvor (str. 149) ili ventilacijska rešetka

okrugle ili četvrtaste metalne navlake (4 kom.) brušeni nikal, patina, bijela i crna obrada

plastične čahure

falcirano i nefalcirano vratno krilo "100"

lijepljeno staklo VSG 221 mliječno staklo

padajuća brtva²⁾

metalni poklopci za šarke u falciranom krilu vrata (brušeni nikal, patina, sjajni krom, sjajni mesing, bijela i crna)

crna obrada ruba krila

zamjena sa crnom, bijelom ili zlatnom magnetnom bravom za neubočena i reverzibilna krila

zamjena brave crnom bravom za krila s falcom

zamjena šarki crnim šarkama za krila s falcom

zamjena sa šarkama i zapornom pločicom u crnoj, bijeloj ili zlatnoj boji za vrata bez falca

magnetski limiter (odbojnik)²⁾
(dostupno u šest boja str.149)

unutarnji drveni okvir (strane i vrh, dno MDF-a)

norma PL2112

+ 15 % na cijenu krila prije doplata

GREKO

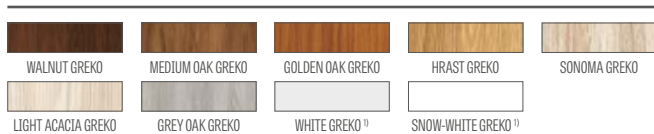

CPL

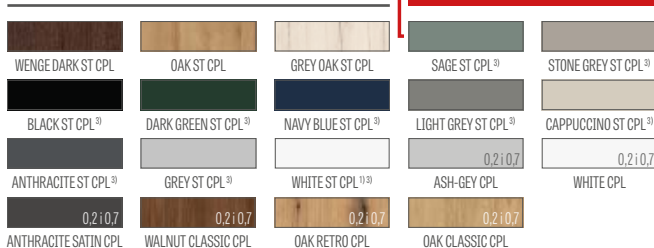

PREMIUM

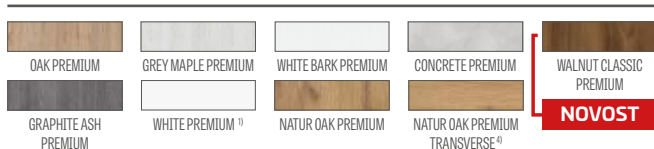

DOSTUPNE ŠIRINE KRILA



DOSTUPNA RJEŠENJA (str. 154-165)

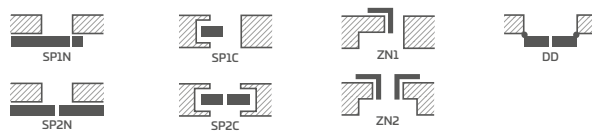

VRSTE OBRADE RUBOVA



OKVIR ZA OSTAKLJENJE

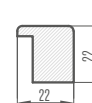

¹⁾ glatki bijeli furnir koji imitira obojenu površinu

²⁾ korištenje odbojnika sprječava korištenje brtve za ispuštanje i rekuperativnog prečaca i obratno

³⁾ poseban sloj **AntiFinger** koji ograničava zaprljanja i tragove prstiju

⁴⁾ u kompletu je dovratnik izrađen u dekoru NATUR OAK PREMIUM

⁵⁾ samo za reverzibilna krila bez falca



FORTECA RC2 i RC3

PROTUPROVALNA VRATA SA FALCOM KLASE RC2 i RC3 SA UNUTARNJIM ILI VANJSKIM OTVARANJEM



FORTECA RC3, dekor LIGHT GREY ST CPL, intarsja LUX 220



2 ZATVARAČA NA KUKU



GORNJA I DONJA PROTUPROVALNA BRAVA



ČETIRI PLOČE ZA PRIČVRŠĆIVANJE s mogućnošću podešavanja

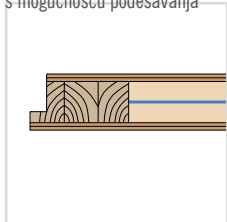

KRILU 46 mm ojačano čeličnim limom



BRAVA



4 PANTI SA 2 PINA Ø16 SA 3D PODEŠAVANJEM



4 VIJAKA PROTIV LOMA



FIKSNI DOVRATNIK drvena u RC2 ili ojačana u RC3



PRAG OD TVRDOG DRVA (prozirni lak)



kvaka CERTUS RC2



kvaka CERTUS RC3



MAGNETNI LIMITATOR srebrni



ŠPIJUNKA

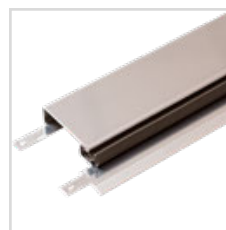

PRAG NEHRĐAJUĆI ČELIK

PRESJEK KRILA FORTECA

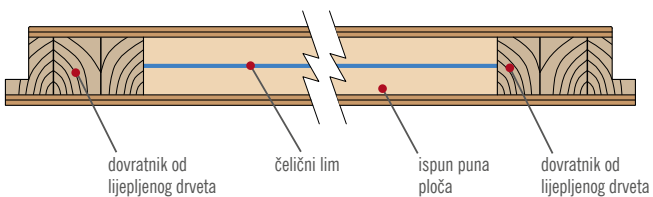

dovratnik od lijepljenog drveta

čelični lim

ispun puna ploča

dovratnik od lijepljenog drveta

PRAG OD TVRDOG DRVA

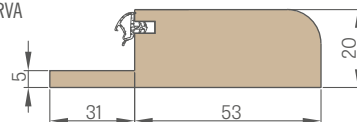

PRAG OD NEHRĐAJUĆEG ČELIKA

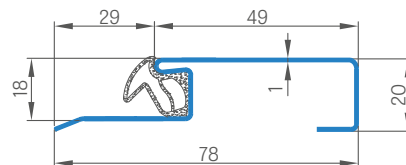

FORTECA RC2 i RC3

PROTUPROVALNA VRATA SA FALCOM KLASSE RC2 i RC3 SA UNUTARNJIM ILI VANJSKIM OTVARANJEM



FORTECA RC2, dekor NATUR OAK PREMIUM, kvaka protuprovalna RC2 crni mat

FORTECA RC2 i RC3, dekor OAK ST CPL

FORTECA RC 2		
PAKET GOLD	PAKET SILVER	KRILO ¹⁾
GREKO		
PREMIUM i ST CPL		
CPL 0,2		
CPL 0,7		

FORTECA RC 3		
PAKET GOLD	PAKET SILVER	KRILO ¹⁾
GREKO		
PREMIUM i ST CPL		
CPL 0,2		
CPL 0,7		

RC2 - važna informacija:

Radi održanja klase RC2 protuprovalne otpornosti prema PN-EN 1627:2012 okovi moraju ispunjavati sljedeće uvjete:

- najmanje klasa 2 prema PN-EN 1906:2012 - u slučaju kvaka i rozeta,
- najmanje klasa 4 i 1 prema PN-EN 1303:2015 - u slučaju cilindričnih uložaka.

RC3 - važna informacija:

Radi održanja klase RC3 protuprovalne otpornosti prema PN-EN 1627:2012 okovi moraju ispunjavati sljedeće uvjete:

- najmanje klasa 3 prema PN-EN 1906:2012 - u slučaju kvaka i rozeta,
- najmanje klasa 4 i 1 prema PN-EN 1303:2015 - u slučaju cilindričnih uložaka.

¹⁾ Koristi se samo u kombinaciji s čeličnim dovratnikom, stranica 123

OPĆE INFORMACIJE

- FORTECA protuprovalna vrata s otvaranjem prema van ili prema unutra imaju zvučnu izolaciju na razini $R_w=38$ dB, protuprovalna klasa RC2 ili RC3 prema PN EN 1627:2012 kao i 5 klasu mehaničke otpornosti.
- Vrata su dostupna u ZLATNOM i SREBRNOM paketu s opcijom ugradnjom i čeličnim dovratnikom.
- Vrata koristimo kao unutarnja ulazna vrata.

KONSTRUKCIJA

- Drveni dovratnik obložen lijepljenim HDF pločama
- Ispuna posebnom punom pločom
- ojačanje cijelog krila čeličnom pločom
- debljina krila 46mm

ZAVRŠNA OBRADA

- rub krila izrađen u STANDARD tehnologiji (u CPL 0.2 i 0.7u laminatima, obložen ABS rubom samo u bojnikrila ili standardnim crnim rubom uz nadoplata)
- umetci (intarzije) boja: brušeni čelik, crna, brušeno zlato i OAK CLASSIC CPL, širine 8 mm ili 50mm, u ravnini s ravninom krila, s obje strane krila, str.86-91
- rub obložen rubom u boji vratnog krila ili po želji u glatkoj crnoj boji (u dekoru HRATS NATUR PREMIUM TRANSVERSE crni rub s poprečnom strukturom)
- HDF ploča presvučena furnirom GREKO, PREMIUM, CPL
- bočne i gornje ploče zalijepljene na zid (samo za dovratnike vrata sa zidnim okovom i 8 cm spojinim kutnim nosačem) - str. 152 i integrirane ploče s dovratnikom vrata str. 153

OKOVI

- četiri srebrene panti sa 2 pina $\varnothing 16$ i podešavanjem 3D (2D sa čeličnim okvirom)
- brava na kuku s protuprovalnom trakom standardnos dva umetka
- četiri protuprovalna vijka na strani šarki
- mogućnost korištenja kraka za zatvaranje vrata
- razmak donje brave 92 mm

DOVRATNIK S FALCOM STALNI

- fiksni drveni dovratnik s falcom obložen MDF pločama U FORTECA RC3 iznutra ojačana sa strane udarnih ploča čeličnim kutom.
- mogućnost ugradnje u rasponu od 90-450mm svakih 40mm
- podesiva glavna brava u dovratniku i dvije podesive brave za kuke i dodatnu bravu

PAKET GOLD / GOLD black

- FORTECA vrata u ZLATNOM PAKETU sastavljaju se sa ugrađenim čeličnim ili drvenim pragom, sa lajsnom bravom i imaju otvore za ugradnju protuprovalne ručke i gornje ploče. Opremljene su špijunktom (samobušeca) i atestiranim protuprovalnim ručkama i umetcima u srebrnoj ili uz nadoplatau crnoj boji u GOLD paketu s crnim završetkom.

PAKET SILVER

- FORTECA vrata u SILVER PAKETU su u kompletnoj montaži sa čeličnim ili drvenim pragom i lajsnatom bravom. Preporučamo da sami naručite tražilo i atestirane okove iz ponude ERKADO ili kod vanjske tvrtke, imajući u vidu važne informacije o protuprovalnim uvjetima (str. 120).

DOSTUPNE ŠIRINE KRILA

80N 80 90E 100

- **PAKET GOLD / GOLD black**
krilo sa fiksnim dovratnikom drvenim, prag nehrđajući čelik i okovi u boji srebra ili zlata uz nadoplatau u paketu GOLD s obradom black
- **PAKET SILVER**
krilo s fiksnim dovratnikom, prag od nehrđajućeg čelika, bez okova

NADOPLATA

nadoplata za paket GOLD u crnoj završnoj obradi

- RC 2

- RC 3

vrata „100“

crna obrada ruba krila

razmak kvaka 92mm sa gornjom rozetom za vrata RC 2 srebrna F9 ili crna (klasa 2 prema PN-EN 1906:2012)

razmak kvaka 92mm sa zaštitom cilindra i gornjom rozetom za RC3 vrata srebrna F9 ili crna (klasa 3 prema PN-EN 1906:2012)

Set od dva umetka (jedan sa kuglom) u sustavu jednog ključa za RC2 i RC3 RC2 i RC3 (klase 4 i 1 prema PN-EN 1303:2015)

špijunka

- nikal

- crni

metalni poklopci šarki: brušeni nikal, patina, sjajni krom, sjajni mesing, bijela i crna

skraćivanje krila vrata s drvenim dovratnikom na 8 cm i čeličnim dovratnikom na 6 cm svakih 1 cm

intarzija LUX; verzije za odabir str. 96-103

ručni zatvarač vrata (srebrna, crna, bijela, smeđa)

magnetski limiter (odbojnik)

(dostupno u šest boja str.149)

GREKO



CPL



PREMIUM

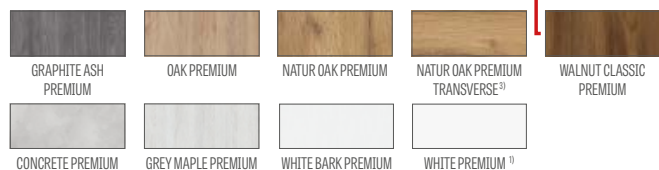

¹⁾ glatki bijeli furnir koji imitira obojenu površinu

²⁾ poseban sloj **AntiFinger** koji ograničava zaprljanja i tragove prstiju

³⁾ u kompletu je dovratnik izrađen u dekoru NATUR OAK PREMIUM

FIKSNI DOVRATNIK

FORTECA

HEMA FIKSNOG DOVRATNIKA FORTECA RC3

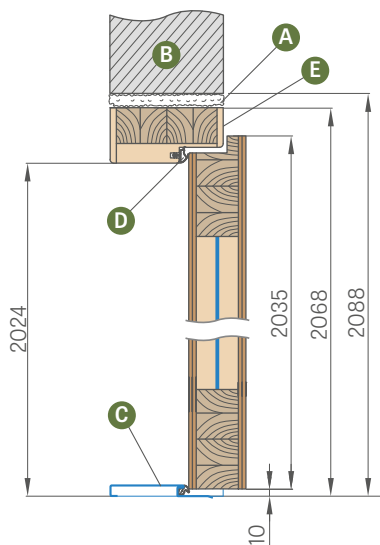

UGRADNJA U ZID NA SVAKIH 40 mm

(ne uključuje kutni nosač sa stezaljka, koji je dostupan uz nadoplata)

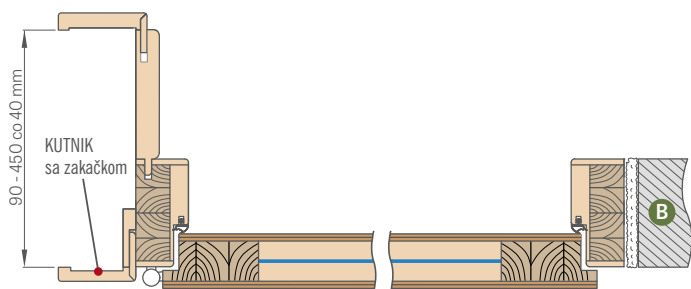

- A - montažna pjena
- B - zid
- C - prag od nehrđajućeg čelika ili drva
- D - gumena brtva
- E - dodatno unutarnje pojačanje dovratnika s čeličnim kutom sa strane zapornih ploča (dostupno samo u dovratniku vrata za FORTECA RC3)

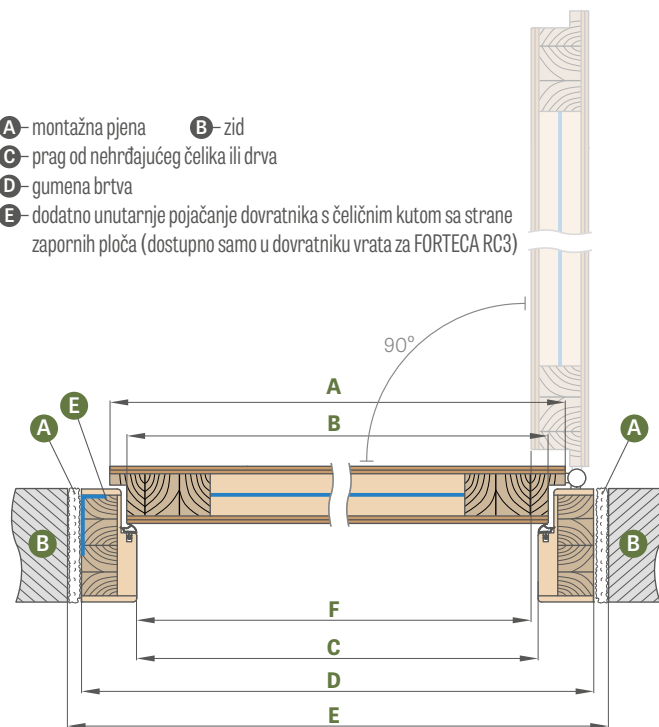

Širina vrata	A	B	C	D	E	F
„80N“	804	778	764	852	892	759
„80“	848	822	808	896	936	803
„90E“	948	922	908	996	1036	903
100.	1048	1022	1008	1096	1136	1003

„90E“ - investicijska širina

Opseg (mm)	GREKO	PREMIUM i ST CPL	CPL 0,2
90 (130) 130-170			
170-210 210-250			
250-290 290-330 330-370 370-410 410-450			

Zidna konstrukcija dostupna je s unutarnjim kutnikom od 6 cm ili 8 cm i, uz nadoplata, s vanjskim kutnikom od 6 cm ili 8 cm za kopču s trakom ili četvrtinom.

Ugradnju nudimo samo za pakete GOLD i SILVER.

NADOPLATA

spoj pod kutom od 90 stupnjeva

kutna šipka sa kopčama od 60 mm ili 80 mm (kutna šipka s tri kopče omogućuje povećanje raspona podešavanja za 20 mm)

skraćivanje vrata s drvenim dovratnikom na 8 cm na svaki 1 cm

dostupne bočne i gornje ploče zalijepljene na zid te integrirane ploče s dovratnikom (samo za dovratnik vrata s ugrađenim okovom i kutnom šipkom od 8 cm)

trakai četvrt valjka

FIKSNI DOVRATNIK

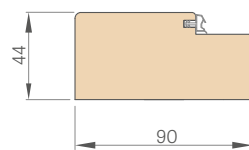

POKRIVNI PROFIL

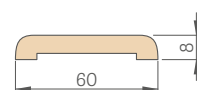

PRIČVRSTIVI KUTNI PROFIL

sa zakačkama

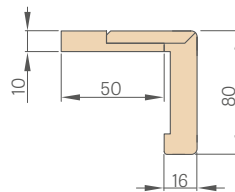

ZAOBLJENI PROFIL

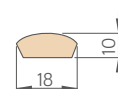

ČELIČNI DOVRATNIK

FORTECA

ČELIČNI PODESIVI DOVRATNIK (OBUHVATAJUĆI)

zavareno i obojeno u RAL 9003, 9010, 9016, 8003, 8017, 7016, 7022, 9005, 7047, 1001

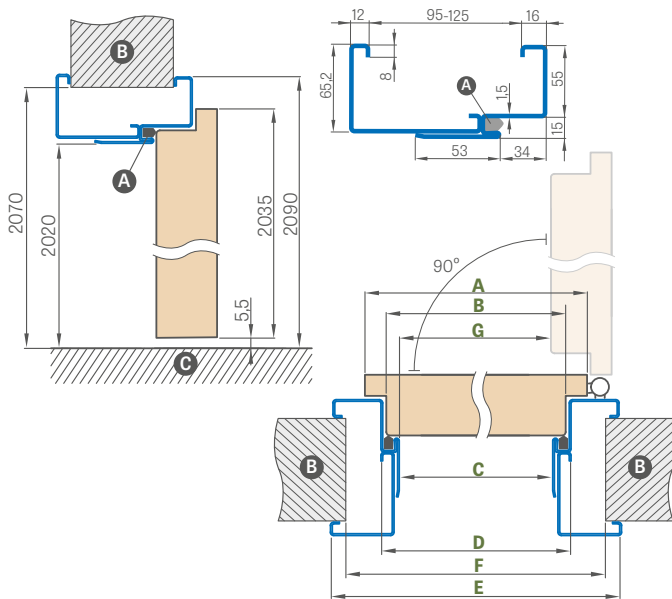

Širina vrata	A	B	C	D	E	F	G
„80N“	804	778	761	791	901	865	754,5
„80“	848	822	805	835	945	910	798,5
„90ES“	960	934	917	947	1057	1022	910
„100“ ¹⁾	1048	1022	1005	1035	1145	1110	998,5

„90ES“ - investicijska širina za čelični okvir

KUTNI ČELIČNI VELIKI OKVIR

zavareno i obojeno u RAL 9003, 9010, 9016, 8003, 8017, 7016, 7022, 9005, 7047, 1001

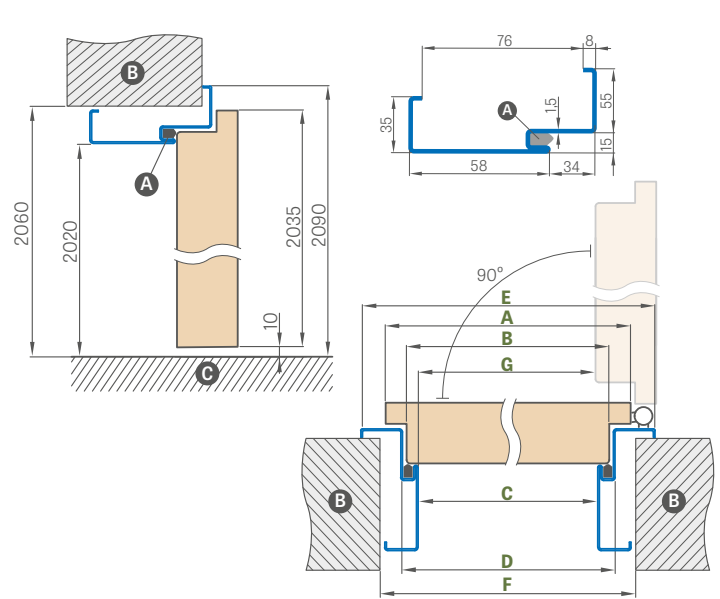

Širina vrata	A	B	C	D	E	F	G
„80N“	804	778	761	791	901	840	754,5
„80“	848	822	805	835	945	885	798,5
„90ES“	960	934	917	947	1057	997	910
„100“ ¹⁾	1048	1022	1005	1035	1145	1085	998,5

PODESIVI ČELIČNI OKVIR FORTECA RC2		
Opseg podešavanja min.-maks. (mm)	„80N“, „80“, „90ES“	100.
95-125		
125-155		
155-185		
185-215		
215-245		
245-275		
275-305		
305-335		
335-365		

PODESIVI ČELIČNI OKVIR FORTECA RC3		
Opseg podešavanja min.-maks. (mm)	„80N“, „80“, „90ES“	100.
95-125		
125-155		
155-185		
185-215		
215-245		
245-275		
275-305		
305-335		
335-365		

POSTAVLJANJE KUTNOG DOVRATNIKA

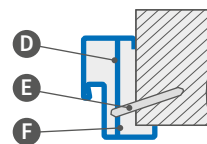

- A - brtva
- B - zid
- C - pod
- D - montažna kuka
- E - ekstenzijski vijak
- F - popuniti

NADOPLATA

kutni okvir veliki „100“

ojačanje za zatvaranje vrata

prag nehrđajući čelik

skraćivanje vrata s čeličnim dovratnikom na 6 cm na svaki 1 cm

od pocinčanog lima

+10%

netipičan RAL (ne obuhvaća rijetke, intenzivne, biserne i metalik boje)

+10%

RAL



¹⁾ uz nadoplatu +10%

HERSE SET i MAX SET EKO 30dB

HERSE SET i MAX SET 32dB HERSE SET i MAX SET AKUSTIC 39dB $U_d \leq 1,3 \text{ W/m}^2\text{K}$

ULAZNA VRATA S PTORUPROVALNOM BRAVOM ILI



HERSE SET EKO 30 dB		
PAKET GOLD	PAKET SILVER	KRILO
GREKO		
PREMIUM i ST CPL		
CPL 0,2		
CPL 0,7		

HERSE MAX SET EKO 30dB		
PAKET GOLD	PAKET SILVER	KRILO
8)		

NADOPLATA ZA VRATA

HERSE SET 32 dB

(nadoplata uz pakete GOLD i SILVER ili krila)

HERSE SET AKUSTIC 39 dB

(nadoplata do paketa GOLD i SILVER ili krila)

PAKET GOLD

Krilo s fiksnim dovratnikom, čeličnim pragom od nehrđajućeg čelika i okovima ^{5) 6)}

PAKET SILVER

Krilo s fiksnim dovratnikom, čeličnim pragom od nehrđajućeg čelika, bez okova ^{5) 6)}

OPĆE INFORMACIJE

- Vrata HERSE SET i MAX SET namijenjena su za javne i stambene objekte kao unutarnja ulazna vrata (ne odnosi se na širinu "80N").
- Vratno krilo HERSE SET i MAX SET s fiksnim i podesivim dovratnikom i uz svakiraspoloživi prag ima zvučnu izolaciju na razini $R_w=30\text{dB}$ ili uz nadoplata $R_w=32\text{dB}$ i $R_w=39\text{dB}$.
- HERSE SET i MAX SET vrata u AUSTIC verziji 39 dB standard PL za širinu "90E" ili "100" mogu imati koeficijent prolaska topline $U_d \leq 1,3 \text{ W/m}^2\text{K}$ za dodatnu naknadu (ne dodirujući verziju čeličnim okvirom)
- Vrata HERSE SET i MAX SET u GOLD i SILVER su sklopljena sa ugrađenim pragom, au GOLD paketu imaju rupe za montažu kvake i gornje ploče.
- E 2wqVrata HERSE MAX SET dostupna su samo u PREMIUM dekorima: WALNUT, SIVI JAVOR, HRAST, BIJELA KORA, GRAFITNI JASEN, CONCRETE, NATUR HRAST, NATUR POPREČNI HRAST

KONSTRUKCIJA

- drveni okvir i set za šinu za $R_w=32\text{dB}$ i $R_w=39\text{dB}$ ili MDF šina za $R_w=30\text{dB}$ presvučena s dvije HDF ploče
- ispuna posebnom punom pločom
- ojačanje masivnom čeličnom kanalicom $R_w=30\text{dB}$ i $R_w=32\text{dB}$ te dodatno čeličnom pločom za $R_w=39\text{dB}$
- debljina krila 46mm
- dodatna brtva u krilu samo za $R_w=32\text{dB}$ i $R_w=39\text{dB}$

ZAVRŠNA OBRADA

- rub krila izrađen u tehnologiji STANDARD
- CPL 0.2 i 0.7 laminati dostupni u STANDARD rubu koji je obložen ABS rubom samo u boji krila vrata ili uz nadoplata sa standardnim crnim rubom (nije dostupno za HERSE MAX SET)
- umetci (intarzije), boja: brušeni čelik, crna, brušeno zlato, brušeni bakar i KLASIČNI HRAST CPL, širine 8 mm ili 50 mm, u ravlini s površinom krila vrata, s obje strane krila vrata, str. 96-103 (nije dostupno za HERSE MAX SET)
- STANDARD rub obložen rubom u boji vratnog krila ili po želji u glatkoj crnoj (u dekoru NATUR OAK PREMIUM TRANSVERSE crni rub s poprečnom strukturom)
- uz nadoplata moguće tvorničko skraćivanje do 8 cm
- moguće naručiti samo s patentnim zatvaračem na dnu
- bočne i gornje ploče zalijepljene na zid (samo za podesivi okvir vrata s kutnom šipkom od 8 cm) - str. 152 i ploče integrirane s okvirom vrata, str. 153

OKOVI

- tri srebrne 2-okretne šarke $\varnothing 16$ s 3D podešavanjem (2D s čeličnim okvirom vrata)
- dvije protuprovalne brave s tri zasuna u klasi 2 za cilindar (opcija odabira samo donje brave u cijeni)
- tri protuprovalna vijka na strani šarki
- mogućnost korištenja kraka za zatvaranje vrata
- razmak donje brave 72 mm
- opcija, brava za dva umetka dostupan je uz dodatnu naknadu

FIKSNI falcirani okvir vrata i PODESIV

- fikсни drveni dovratnik za $R_w=32\text{dB}$ i $R_w=39\text{dB}$ ili MDF dovratnik za $R_w=30\text{dB}$
- mogućnost korištenja električne brave u okviru vrata samo za donju bravu, što isključuje korištenje gornje brave u krilu.
- glavna brava s podešavanjem u okviru vrata
- širina 80N dostupna je samo na fiksnom dovratniku
- U GOLD i SILVER paketima za dekore PREMIUM i CPL postoji mogućnost zamjene boje dovratnika na CRNI CPL

DOSTUPNE ŠIRINE KRILA

80N

80

90E ⁹⁾

90ES ¹⁰⁾

100

NADOPLATA

paket GOLD crna obrada

srebrna špijunka
crna špijunka

prag od tvrdog drva (prozirni lak) sa brtvicom šir. 55 mm ili prag od nehrđajućeg čelika s brtvom

prag od tvrdog drva (prozirni lak) za podesivi okvir vrata

ručni zatvarač vrata (srebrna, crna, bijela, smeđa)

ojačanje za zatvaranje vrata

padajuća brtva²⁾

skraćivanje krila kod drvenog dovratnika do 8 cm i čeličnog dovratnika do 6 cm na svaki 1 cm ili proizvod u CZ standardu

crna obrada ruba krila

krilo ili paket „100“

uložak 30/45
– srebrna
– crna

umetni gumb 30G/45 ili 30/45G srebro
umetni gumb 30G/45 ili 30/45G crna

cilindar 30/45 i cilindar-kvaka 30G/45 ili 30/45G u sustavu jednog ključa
– srebrna
– crna

metalni poklopci šarki: brušeni nikal, patina, sjajni krom, sjajni mesing, bijela i crna

ESSEN kvaka (saten nikal, patina, crna)⁶⁾

gornja ploča ESSEN (saten nikal, patina, crna)⁶⁾

intarzija LUX; verzije za odabir str. 96-103

nadoplata za vrata HERSE SET AKUSTIC 39 dB
(nadoplata do paketa GOLD i SILVER ili krila)

HERSE AKUSTIK 39 dB nadoplata za vrata
verzija Ud <= 1,3 W/m²K standard PL

nadoplata za vrata HERSE SET 32 dB
(nadoplata do paketa GOLD i SILVER ili krila)

kutnik sa zakačkama 3 kom. (omogućava povećanje podešavanja za 20 mm)

magnetski limiter (odbojnik)²⁾
(dostupno u šest boja str.149)

tračna brava s više točaka na kuku (iglu) s dvije brave⁷⁾

zamjena brave crnom bravom za krila s falcom¹²⁾

zamjena šarki crnim šarkama za krila s falcom¹²⁾

tvorničko bušenje ispod tražila 500 mm od gornjeg ruba krila¹²⁾; nije primjenjivo na HERSE AKUSTIK

VRSTE OBRADJE RUBOVA



GLODANO

(samo za HERSE MAX SET)

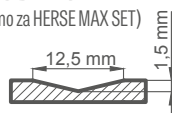

¹⁾ glatki bijeli furnir koji imitira obojenu površinu

²⁾ korištenje odbojnika sprječava korištenje brtve za ispuštanje i rekuperativnog prečaca i obratno

³⁾ poseban sloj **AntiFinger** koji ograničava zaprljanja i tragove prstiju

⁴⁾ u kompletu je dovratnik izrađen u dekoru NATUR OAK PREMIUM

⁵⁾ sastav okova: ESSEN kvaka Satin nikal, gornja ploča, cilindri u sistemu 1 ključ (gornji s gumbom), špijunka (bez izbušene rupe) u srebrnoj ili crnoj boji uz nadoplata

⁶⁾ ESSEN kvake i rozete ne mogu se koristiti s trakastom bravom

⁷⁾ kod korištenja višestruke brave nije moguće ugraditi ESSEN ručku

⁸⁾ dekori sa HERSE MAX SET

⁹⁾ širina krila za fiksni ili podesivi okvir

¹⁰⁾ širina krila ZA čelični okvir

GREKO

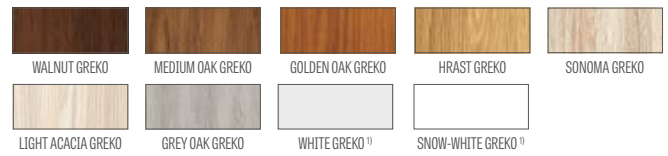

CPL



PREMIUM

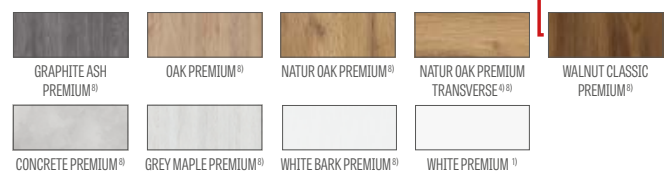

HERSE MAX SET



HERSE MAX SET 23



HERSE MAX SET 26



HERSE MAX SET 30



HERSE MAX SET 31

FIKSNI I PODESIVI DOVRATNIK

HERSE SET, HERSE MAX SET

ŠEMA FIKSNOG DOVRATNIKA HERSE SET

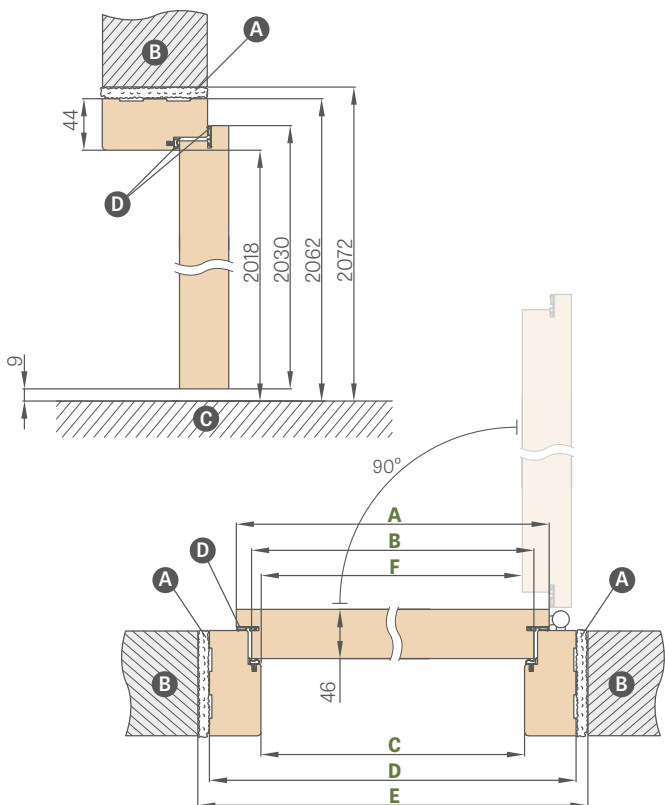

ŠEMA PODESIVOG DOVRATNIKA HERSE SET

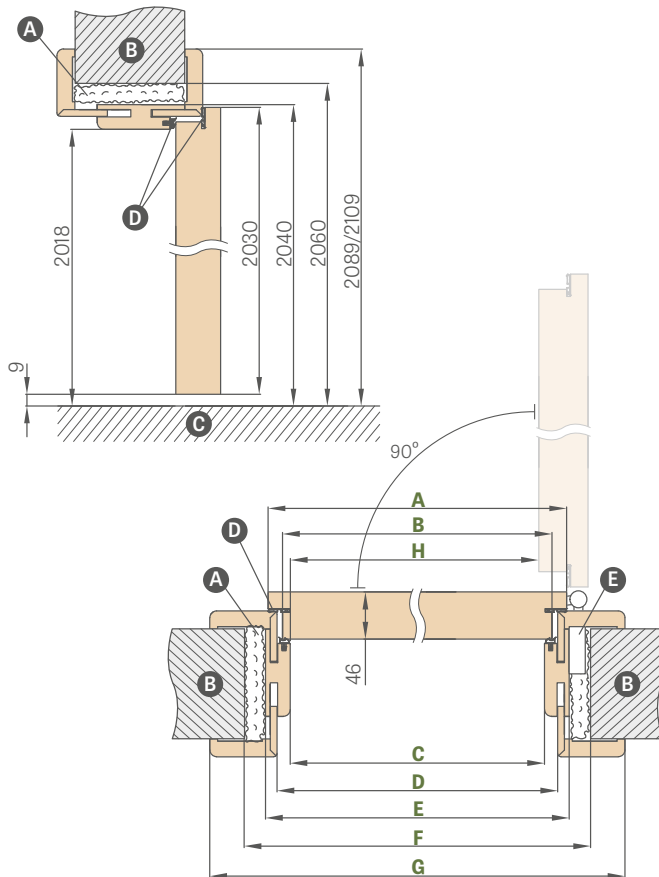

Širina vrata	A	B	C	D	E	F
„80N“	804	777	764	852	872	756
„80“	844	817	804	892	912	796
„90E“	948	921	908	996	1016	900
100.	1044	1017	1004	1092	1112	996

Širina vrata	A	B	C	D	E	F	G	H
„80“	844	817	804	826	848	888	946*/986**	796
„90E“	948	921	908	930	952	992	1050*/1090**	900
100.	1044	1017	1004	1026	1048	1088	1146*/1186**	996

* traka 6 cm / ** traka 8 cm

„90E“ - investicijska širina

A - montažna pjena B - zid C - pod E - utikač za zakačke
D - brtva (za $R_w = 30\text{dB}$ samo u dovratniku, za $R_w = 32\text{dB}$ i $R_w = 39\text{dB}$ u dovratniku i krilu)

OPSEG PODEŠAVANJA PODESIVOG DOVRATNIKA

traka 6 cm / traka 8 cm

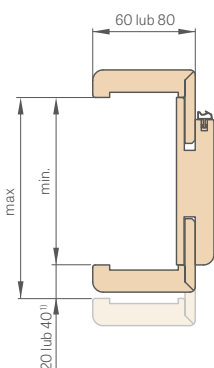

PODESIVI DRVENI PRAG

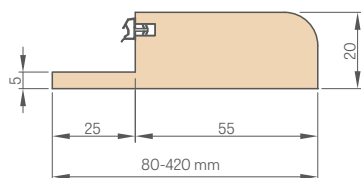

POKRIVNI PROFIL 6 cm i 8 cm

sa zakačkama

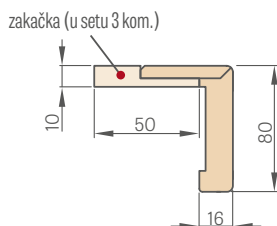

FIKSNI DOVRATNIK

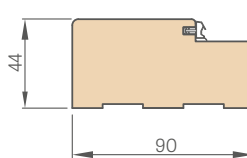

zakačka (u setu 3 kom.)

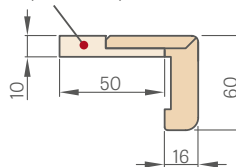

POJAS MASKIRANJE

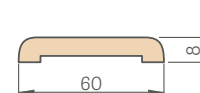

ZAOBLJENI PROFIL

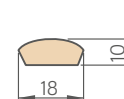

¹⁾ 40 mm za opseg 280-320 mm

CIJENE FIKSNIH I PODESIVIH DOVRATNIKA

Opseg podešavanja min.-max (mm)				
	GREKO svi GREKO	PREMIUM i ST CPL, svi PREMIUM i ST CPL dekori	CPL 0,2	PRAGOVI ZA PODESIVE OKVIRE TVRDO DRVO (bezbojni premaz)
1 element	80-100			
	100-120			
	120-140			
	140-160			
	160-180			
	180-200			
	200-220			
	220-240			
	240-260			
	260-280			
	280-300			
	300-340			
2 elementa	340-360			
	360-380			
	380-400			
	400-420			

HERSE SET S FIKSNIM OKVIROM, HERSE LUX SET, HERSE MAX SET			
	GREKO svi GREKO	PREMIUM i ST CPL, svi PREMIUM i ST CPL	CPL 0,2
FIKSNI DOVRATNIK			
POJAS			
ZAOBLJENI PROFIL			-

PRAG OD TVRDOG DRVA BEZBOJNI FIKSNI LAK 55 mm



PRAG OD TVRDOG DRVA
prirodni



PRAG OD TVRDOG DRVA
u crnoj boji,
vidljiva drvena konstrukcija
(uz nadoplatu)



PRAG OD TVRDOG DRVA
obojena smeđom bojom,
vidljiva drvena konstrukcija
(uz nadoplatu)



PRAG OD TVRDOG DRVA
obojen grafitom (RAL 7024),
nema vidljive drvene konstrukcije
(uz dodatnu naknadu)

- Prag od tvrdog drva (fiksni i podesivi okviri) u sljedećim bojama: crna, bronca, grafit (RAL 7024) – 20% doplata
- Okviri u CPL 0.2 također se koriste u kompletu za listove u CPL 0.7
- Spajanje dovratnika podesivo pod kutom od 90 stupnjeva moguće je samo u dovratniku s arhitravom od 8cm. Doplata za spajanje pod kutom od 90 stupnjeva - doplata
- Električna kuka – uz nadoplatu
- Ojačanje za zatvarač za podesivi okvir vrata – uz nadoplatu
- POKRIVNI PROFIL s tri zakačke (kut sa zakačkama omogućuje povećanje raspona podešavanja za 20 mm) - uz nadoplatu
- Bend i četvrt rola - uz nadoplatu
- Dostupne bočne i gornje ploče zalijepljene na zid (samo s podesivim okvirom vrata i trakom od 8 cm) - uz nadoplatu
- Skraćivanje vrata s drvenim dovratnikom na 8 cm svaki 1 cm ili proizvod u CZ standardu - uz nadoplatu
- Moguća je izrada dovratnika i praga od tvrdog drva do raspona 500-520mm - doplata za svaka 2cm, na temelju raspona 400-420mm
- Promjena raspona za +20 mm (dostupno u rasponima od 100-120 mm do 280-300 mm) – uz nadoplatu

ČELIČNI DOVRATNIK

HERSE SET, HERSE MAX SET

PODESIV ČELIČNI DOVRATNIK (OBUHVATAJUĆI) HERSE SET

zavareno i obojeno u RAL 9003, 9010, 9016, 8003, 8017, 7016, 7022, 9005, 7047, 1001

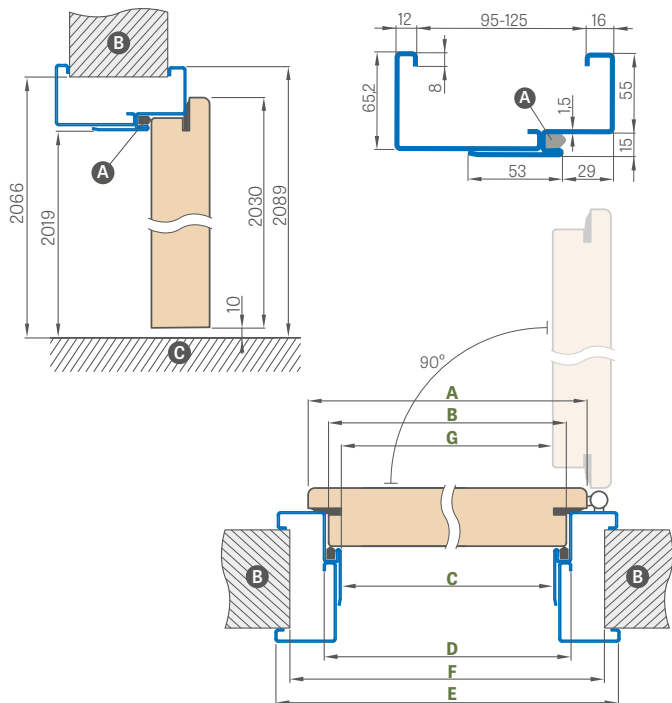

Širina vrata	A	B	C	D	E	F	G
„80N“	804	777	761	791	901	855	756
„80“	844	817	801	831	941	895	796
„90ES“	948	921	905	935	1045	999	900
100.	1044	1017	1001	1031	1141	1095	996

„90ES“ - investicijska širina za čelični okvir

Opseg podešavanja min.-maks. (mm)	„80N“, „80“, „90ES“	„100“ ¹⁾
95-125		
125-155		
155-185		
185-215		
215-245		
245-275		
275-305		

ČELIČNI VELIKI KUTNI DOVRATNIK HERSE SET

zavareno i obojeno u RAL 9003, 9010, 9016, 8003, 8017, 7016, 7022, 9005, 7047, 1001

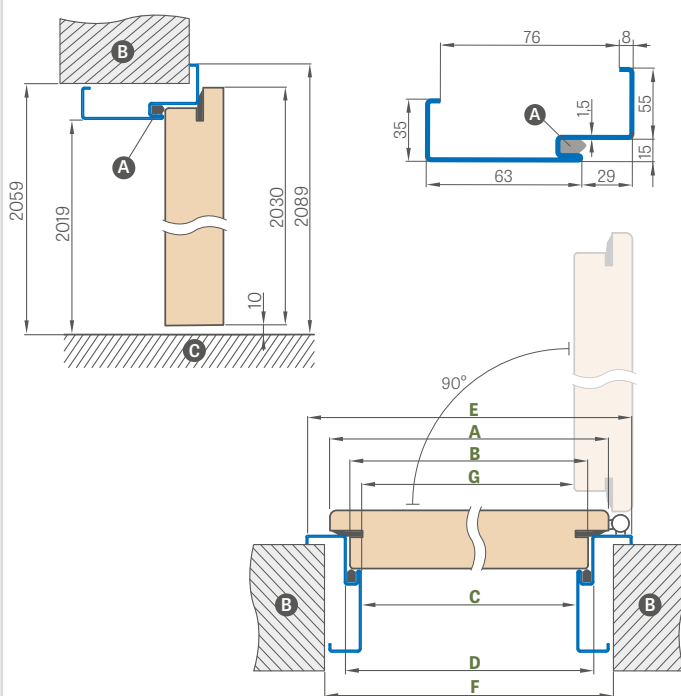

Širina vrata	A	B	C	D	E	F	G
„80N“	804	777	761	791	901	841	756
„80“	844	817	801	831	941	881	796
„90ES“	948	921	905	935	1045	985	900
100.	1044	1017	1001	1031	1141	1081	996

POSTAVLJANJE KUTNOG DOVRATNIKA

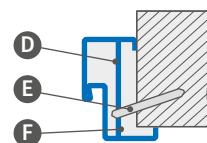

- A - brtva
- B - zid
- C - pod
- D - montažni sidro
- E - ekspanzioni vijak
- F - popuniti

NADOPLATA

kutni okvir veliki „100“

električna kuka

ojačanje za zatvaranje vrata

skraćivanje krila s čeličnim dovratnikom do 6 cm na svakih 1 cm

prag nehrđajući čelik

od pocinčanog lima

netipičan RAL (ne obuhvaća rijetke, intenzivne, biserne i metalik boje)

RAL



RAL 9003¹⁾ RAL 9010 RAL 9016 RAL 8003 RAL 8017 RAL 7016 RAL 7022¹⁾ RAL 9005¹⁾ RAL 7047 RAL 1001

¹⁾ uz nadoplata +10%

ČELIČNI DOVRATNIK UNITED

HERSE SET, HERSE MAX SET

ŠEMA ČELIČNOG DOVRATNIKA UNITED

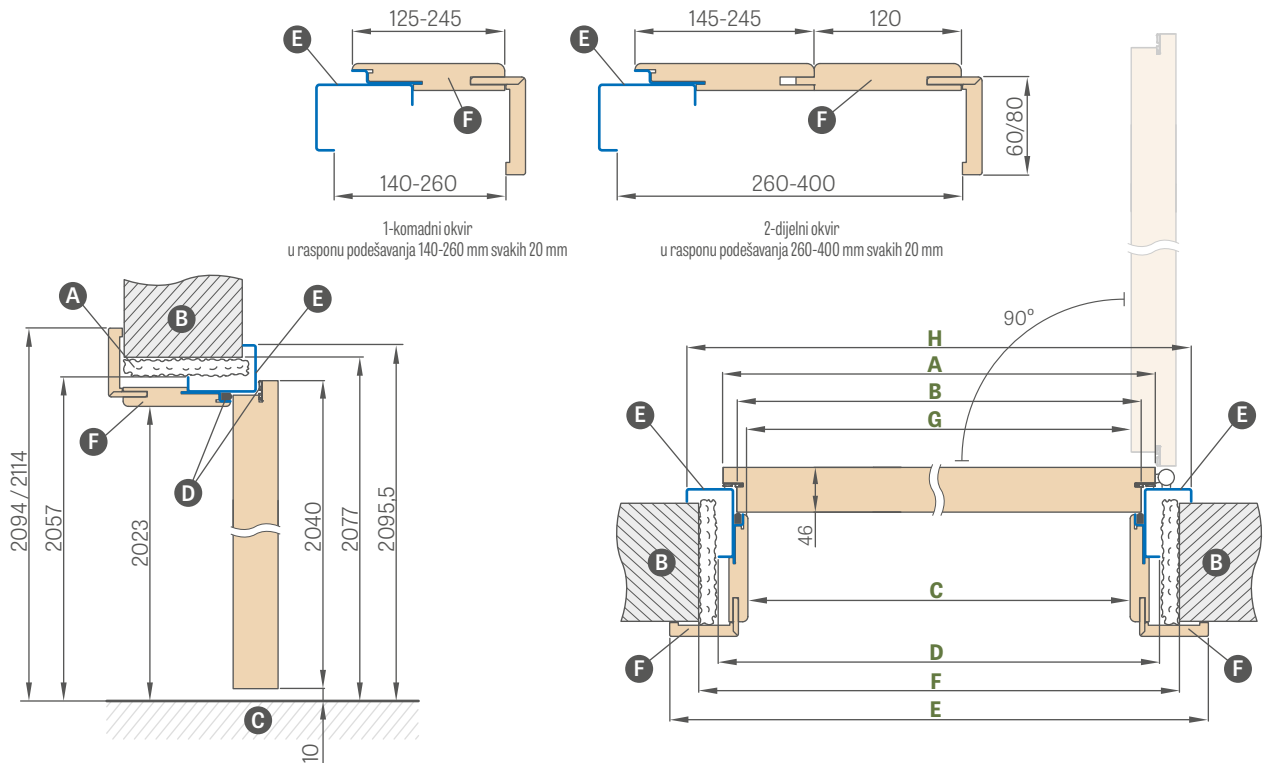

Širina vrata	A	B	C	D	E	F	G	H
„80U“	844	817	791,5	859	933,5 / 973,5	899	790	935
„90EU“	960	933	907,5	975	1049,5 / 1089,5	1015	906	1051
„100U“	1044	1017	991,5	1059	1133,5 / 1173,5	1099	990	1135

„90EU“ – investicijska širina na čeličnom dovratniku UNITED

- A** – montažna pjena **B** – zid **C** – pod **D** – gumena brtva
E – čelični dio obojen bojom RAL **F** – dio s MDF

Opseg podešavanja min.-max (mm)	ČELIČNI DOVRATNIK UNITED (čelični dio obojen na RAL-u)		
	GREKO	ST CPL i PREMIUM	CPL 0,2
140-160			
160-180			
180-200			
200-220			
220-240			
240-260			
260-280			
280-300			
300-320			
320-340			
340-360			
360-380			
380-400			

NADOPLATA

električna kuka

ojačanje za zatvaranje vrata

skraćivanje krila s čeličnim dovratnikom UNITED do 6 cm na svakih 1 cm

prag nehrđajući čelik vis. 20 mm

od pocinčanog lima

netipičan RAL (ne obuhvaća rijetke, intenzivne, biserne i metalik boje)

RAL



RAL 9003¹⁾ RAL 9010 RAL 9016 RAL 8003 RAL 8017 RAL 7016 RAL 7022¹⁾ RAL 9005¹⁾ RAL 7047 RAL 1001

¹⁾ uz nadoplatu +10%

LEDA EI30, EI60

UNUTARNJA PROTUPOŽARNA ULAZNA VRATA IZRAĐENA U HALSPAN TEHNOLOGIJI



KRILO S PODESIVIM ČELIČNIM OKOVATNIKOM (OBUHVATAJUĆIM)

Opseg podešavanja min.-maks. (mm)	krilo LEDA EI30 + čelični podesivi okvir			krilo LEDA EI60 + čelični podesivi okvir		
	„80“	„90ES“	100.	„80“	„90ES“	100.
95-125						
125-155						
155-185						
185-215						
215-245						
245-275						
275-305						

„90ES“ - investicijska širina za čelični okvir

KRILO S ČELIČNIM KUTNIM DOVRATNIKOM VELIKIM

krilo LEDA EI30 + čelični kutni dovratnik veliki			krilo LEDA EI60 + čelični kutni dovratnik veliki		
„80“	„90ES“	100.	„80“	„90ES“	100.

„90ES“ - investicijska širina za čelični okvir

KRILO S FIKSNIM DRVENIM DOVRATNIKOM

krilo LEDA EI30 + fiksni drveni dovratnik			krilo LEDA EI60 + fiksni drveni dovratnik		
„80“	„90E“	100.	„80“	„90E“	100.

GREKO



PREMIUM

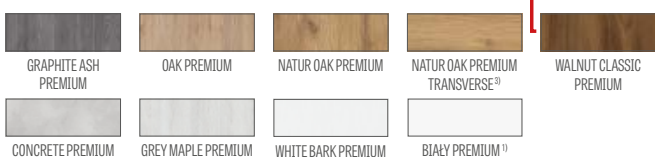

CPL

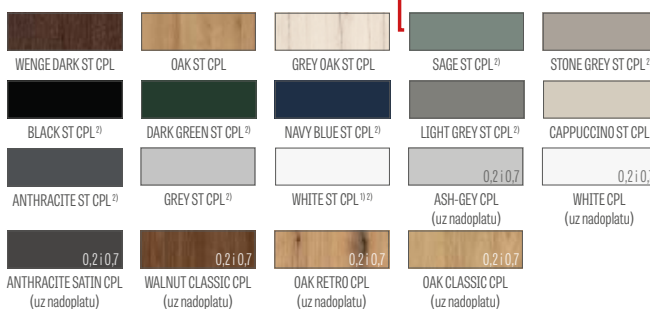

NOVOST

1) glatki bijeli furnir koji imitira obojenu površinu
 2) poseban sloj **AntiFinger** koji ograničava zaprljanja i tragove prstiju
 3) u kompletu je dovratnik izrađen u dekoru NATUR OAK PREMIUM

OPĆE INFORMACIJE

Zaštita od požara, zaštita od dima i akustične funkcije osigurane su samo ugradnjom cjelovitog kompleta koji uključuje: protupožarno krilo vrata (tvornički opremljeno brtvama, bravom, šarkama, brtvljenjem), okvir vrata, zatvarač vrata, cilindar i spoj kvake zahtjevima poljskog standarda.

Akustična izolacija vrata sustava HALSPAN s padajućom brtvom prema normi PN-B-02151-03:1999 iznosi $R_w=32$ dB

Vratna krila prodajemo isključivo u kompletu s drvenim ili čeličnim dovratnikom.

KONSTRUKCIJA

- punjenje specijalnom HALSPAN pločom debljine 44 mm za tip EI30 i 54 mm za tip EI60
- ukupna debljina krila 50 mm u EI30 i 60 mm u EI60
- okvir od crnogoričnog drva
- brtva protiv požara i brtva protiv dima
- padajuća brtva
- vatrootporno prozirno staklo, širina stakla je konstantna (neovisno o širini krila vrata).

ZAVRŠNA OBRADA

- rub krila izrađen u STANDARD tehnologiji (u CPL 0,2 i 0,7 u laminatima, obložen ABS rubom samo u boji krila) ili sa standardnim crnim rubom uz nadoplata
- umeci (intarzije) boja: brušeni čelik, crna, brušeno zlato HRAST CLASSICPL 8 mm ili 50 mm širine u ravnini s ravninom krila, javljaju se s obje strane krila. Odnosi se samo na pune LED. Vrste intarzije prikazane na stranicama 96-103
- dvostrana intarzija javlja se samo na punom listu a kod dvolisne na aktivnom
- rub obložen rubom u boji vratnog krila ili po želji u glatkoj crnoj boji (u dekoru NATUR OAK PREMIUM TRANSVERSE crni rub s poprečnom strukturom)
- bočne i gornje ploče zalijepljene na zid (samo za ugradnju s kutnom šipkom od 8 cm) - str. 152

OKOVI

- četiri šarke $\varnothing 16$ za LEDA EI30 podesive u tri ravnine (drveni okvir)
- četiri šarke $\varnothing 20$ za LEDA EI60 podesive u tri ravnine (drveni okvir)
- četiri šarke s tri elementa $\varnothing 15$ za LEDA EI30 i EI60 s 2D podešavanjem (čelični okvir)
- brava s patentnim umetkom
- samozatvaranje uz nadoplata

DOVRATNICI

- drveni protupožarni fiksni dovratnik
- brtva protiv požara
- lim za kačenje s podešavanjem
- čelična podesiva, kutna velika ili fiksna zavarena u RAL 9003, 9010, 9016, 8003, 8017, 7016, 7022, 7047, 1001
- čelični dovratnik od crnog lima debljine 1,5 mm, plastificirano u RAL boji, zavareno u kutovima, standardno sa ojačanjem za samozatvarač vrata.

NADOPLATA

zatvarač protupožarnih vrata za ruku u bojama: srebrna, crna, bijeli, smeđa

protupožarna šina zatvarač vrata (samo za okvir bez kućišta ili kućišta s kutom isječka) u bojama: srebrna, crna, bijeli, smeđa

protupožarna ventilacijska rešetka

JOWISZ INOX kvaka za vrata dugi umetak zaštitne ploče stranica 143

umetak 30/40 (EI30) ili 30/50 (EI60) (srebrni)

protupožarno tražilo, saten krom boja

metalni poklopci šarki (mat krom, crni)

gornji zasun i brava za zaštitu od požara

crna obrada ruba krila

ugradnja za EI39 od 100 do 460 i

ugradnja za EI60 od 120 do 480 na svakih 40 mm

ugradnja dvokrilih vrata

zaštita od požara električni uložak averzivni (standard) 12/24V (ne odnosi se na čelični okvir vrata)

nestandardni RAL u čeličnom okviru vrata (ne uključuje intenzivne, biserne i metalik boje)

izvedba čeličnog dovratnika od pocinčanog lima

EI30

Nadoplata tip ostakljenja 3

Nadoplata tip ostakljenja 4

Nadoplata tip ostakljenja 5, 7

Nadoplata tip ostakljenja 6, 8

EI60

Nadoplata tip ostakljenja 4

Nadoplata tip ostakljenja 6, 8

LUX intarzija; verzije na izbor str. 96-103 (dvostrano samo na punom krilu i dvokrilno na aktivnom krilu)

laminat CPL 0,2 (za vrata bez ugradnje)

laminat CPL 0,7 (za vrata bez ugradnje)

kutnik sa zakačkama 1) (kutnik omogućava povećanje opsega podešavanja za 20 mm)

Nadoplata za krilo „110“

bočne i gornje ploče zalijepljene na zid (samo za ugradnju s kutnom šipkom od 8 cm)

¹⁾ Ugrađena POKRIVNI PROFIL sa zakačkom je uključen u cijenu

²⁾ nije moguće koristiti poklopce na vratima s čeličnim okvirom

³⁾ nije moguće koristiti električnu kuku u dvokrilih vratima

LEDA EI30, EI60

JEDNOKRILNA

DRVENI FIKSNI DOVRATNIK

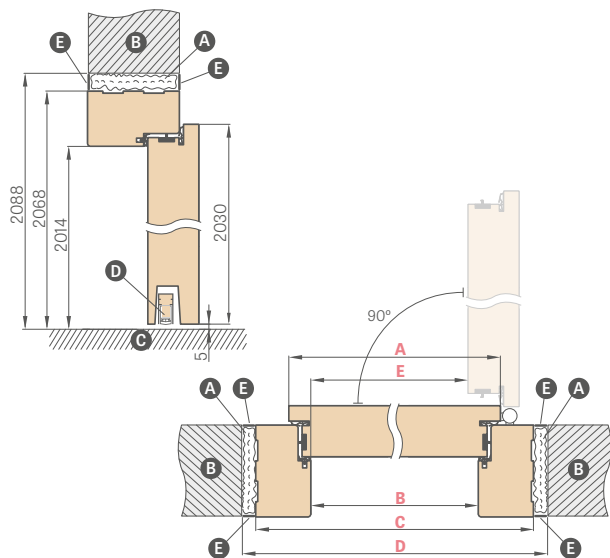

Širina vrata	A	B	C	D	E
„80“	860	817	925	955	805
„90E“	960	917	1025	1055	905
100.	1060	1017	1125	1155	1005
„110“	1160	1117	1225	1255	1105

- A** mineralna vuna
- B** zid
- C** pod
- D** padajuća brtva
- E** žbuka

„90E“ - investicijska širina

ČELIČNI PROTUPOŽARINI PODESIVI DOVRATNIK (OBUHVATAJUĆI)

zavareno i obojeno u RAL 9003, 9010, 9016, 8003, 8017, 7016, 7022, 9005, 7047, 1001

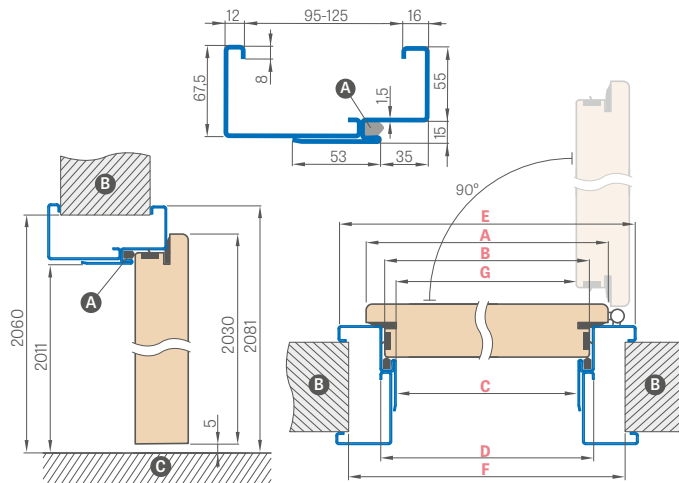

Širina vrata	A	B	C	D	E	F	G
„80“	860	834	813	843	953	910	802
„90ES“	960	934	913	943	1053	1010	902
100.	1060	1034	1013	1043	1153	1110	1002
„110“	1160	1134	1113	1143	1253	1210	1102

„90ES“ - investicijska širina za čelični okvir

PRESJEK PROTUPOŽARNOG DOVRATNIKA SA UGRADNJOM ZIDA I LAJSNOM DOVRATNIKA SA ZAKAČKOM

PRESJEK PROTUPOŽARNOG DOVRATNIKA SA OSNOVNOM UGRADNJOM ZIDA

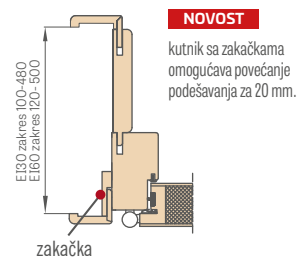

NOVOST

kutnik sa zakačkama omogućava povećanje podešavanja za 20 mm.

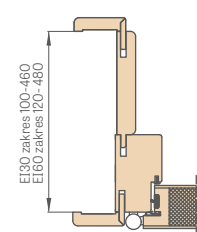

POKRIVNI PROFIL 6 cm i 8 cm sa zakačkama

zakačka (u setu 3 kom.)

zakačka (u setu 3 kom.)

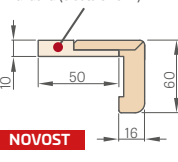
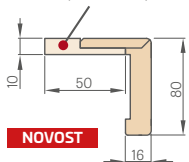

NOVOST

NOVOST

PRESJEK FIKSNOG PROTUPOŽARNOG DOVRATNIKA

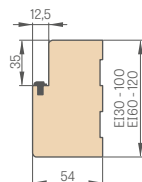

ČELIČNI KUTNI PROTUPOŽARNI DOVRATNIK VELIKI

zavareno i obojeno u RAL 9003, 9010, 9016, 8003, 8017, 7016, 7022, 9005, 7047, 1001

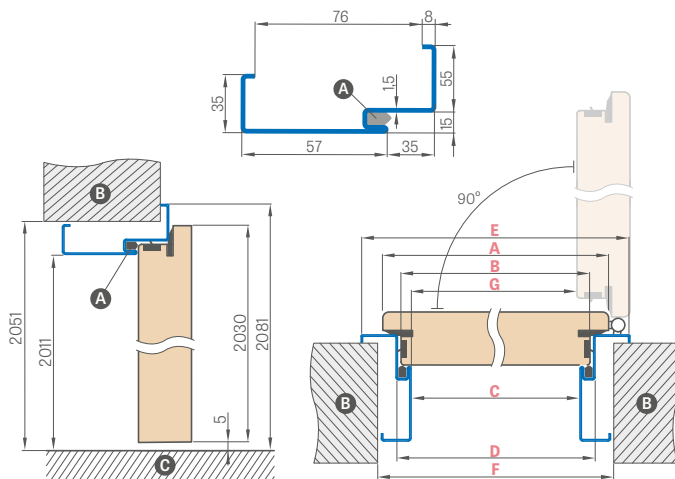

Širina vrata	A	B	C	D	E	F	G
„80“	860	834	813	843	953	890	802
„90ES“	960	934	913	943	1053	990	902
100.	1060	1034	1013	1043	1153	1090	1002
„110“	1160	1134	1113	1143	1253	1190	1102

RAL



RAL 9003²⁾ RAL 9010 RAL 9016 RAL 8003 RAL 8017 RAL 7016 RAL 7022²⁾ RAL 9005²⁾ RAL 7047 RAL 1001

ŠINSKI SAMOZATVARAČ¹⁾



KRAKASTI SAMOZATVARAČ



¹⁾ Koristiti samozatvarač na šinu samo za fiksni dovratnik ili za ugradnju s lajsnom dovratnika sa zatvaračem

²⁾ uz nadoplatu +10%

LEDA EI30, EI60

DVOKRILNO

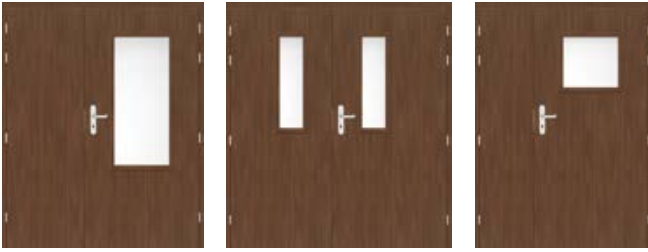

LEDA 3 „90E“
+ pasivno krilo „60“

LEDA 6 90E
+ pasivno krilo „80“

LEDA 4 „90E“
+ nastavak „40“

LEDA EI30 i EI 60 DVOKRILNA

- Dvokrilna vrata izrađuju se na bazi modela LEDA EI30 i EI60 u sljedećim karakteristikama: boja, obrada (STANDARD);
- Pasivno krilo dostupno je u sljedećim izvedbama:
 - puno u širinama "60", "70", "80"
 - ostakljena u tipu 5, 6, 7, 8 za EI30 i ostakljena u tipu 6 i 8 za EI 60
- Nastavak je dostupan u širinama "30", "40" i "50" i u svakoj varijanti dostupan je kao puni glatki list;
- Pasivno krilo i nastavak opremljeni su zasunima i bravama, nemaju letvice za zatvaranje.

DOSTUPNE ŠIRINE AKTIVNIH KRILA OVISNO O VRSTI PROTUPOŽARNIH VRATA

LEDA	LED vrsta stakljenja 3	LED vrsta stakljenja 4	LED vrsta stakljenja 5
EI30 EI60 80 90E 100	EI30 90E 100	EI30 EI60 90E 100	EI30 80 90E 100
LED vrsta stakljenja 6	LED vrsta stakljenja 7	LED vrsta stakljenja 8	
EI30 EI60 80 90E 100	EI30 80 90E 100	EI30 EI60 80 90E 100	

DOSTUPNE ŠIRINE PASIVNIH KRILA OVISNO O VRSTI PROTUPOŽARNIH VRATA.

LEDA	LED vrsta stakljenja 5	LED vrsta stakljenja 6
EI30 EI60 60 70 80	EI30 70 80	EI30 EI60 70 80
LED vrsta stakljenja 7	LED vrsta stakljenja 8	
EI30 70 80	EI30 EI60 70 80	

CIJENA DVOKRILNIH VRATA

Iznos se sastoji od:

- aktivni dio = cijena jednokrillnih punih vrata plus eventualne nadoplate kao kod jednokrillnih vrata
- pasivni dio = cijena za punu verziju (također nastavak) plus moguće nadoplate kao kod jednokrillnih vrata

DOSTUPNE ŠIRINE KRILA

aktivno krilo **80 90E 100** + pasivno krilo **60 70 80**
 aktivno krilo **80 90E 100** + nastavak puni gladak **30 40 50**

	DVOKRILNI PROTUPOŽARNI DRVENI DOVRATNIK							
	„110“	„120“	„130“	„140“	„150“	„160“	„170“	„180“
A Širina aktivnog krila	860	860 960	860 960 1060	860 960 1060	860 960 1060	860 960 1060	960 1060	1060
B Širina pasivnog krila ili nastavka	347	447 347	547 447 347	647 547 447	747 647 547	847 747 647	847 747	847
C Čista širina dovratnika	1170	1270	1370	1470	1570	1670	1770	1870
F Vanjska širina dovratnika	1278	1378	1478	1578	1678	1778	1878	1978
E Širina rupe u zidu	1310	1410	1510	1610	1710	1810	1910	2010

ČELIČNI PROTUPOŽARNI PODESIVI DOVRATNIK (OBUHVATAJUĆI)

zavaren i obojen u RAL 9003, 9010, 9016, 8003, 8017, 7016, 7022, 7047, 1001

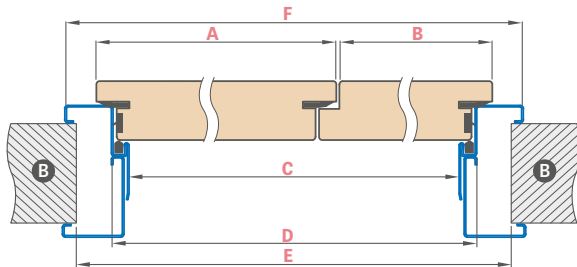

Širina vrata	A	B	C	D	E	F
„110“	860	347	1166	1196	1270	1306
„120“	860 960	447 347	1266	1296	1370	1406
„130“	860 960 1060	547 447 347	1366	1396	1470	1506
„140“	860 960 1060	647 547 447	1466	1496	1570	1606
„150“	860 960 1060	747 647 547	1566	1596	1670	1706
„160“	860 960 1060	847 747 647	1666	1696	1770	1806
„170“	960 1060	847 747	1766	1796	1870	1906
„180“	1060	847	1866	1896	1970	2006

ČELIČNI KUTNI PROTUPOŽARNI DOVRATNIK VELIKI

zavaren i obojen u RAL 9003, 9010, 9016, 8003, 8017, 7016, 7022, 7047, 1001

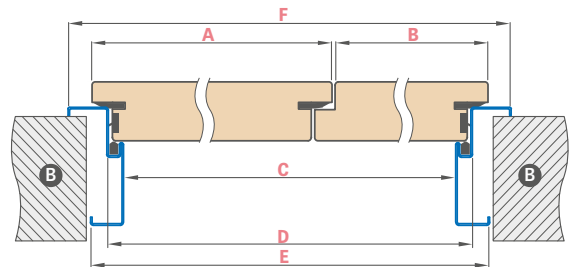

Širina vrata	A	B	C	D	E	F
„110“	860	347	1166	1196	1236	1306
„120“	860 960	447 347	1266	1296	1336	1406
„130“	860 960 1060	547 447 347	1366	1396	1436	1506
„140“	860 960 1060	647 547 447	1466	1496	1536	1606
„150“	860 960 1060	747 647 547	1566	1596	1636	1706
„160“	860 960 1060	847 747 647	1666	1696	1736	1806
„170“	960 1060	847 747	1766	1796	1836	1906
„180“	1060	847	1866	1896	1936	2006



OKOVI

KVAKE ZA KRILA OD PANEL, OKVIRNA KRILA

NOVOST

kvaka **NOVA CLICK** i **TOPAZ CLICK**

inox, crni mat



NOVA CLICK
inox



NOVA CLICK
crni mat



TOPAZ CLICK
inox



TOPAZ CLICK
crni mat

Ručke **NOVA CLICK** i **TOPAZ CLICK** dostupne su u **LIJEVOJ** i **DESNOJ** verziji, detalji na stranici 145

NOVOST

kvaka **CORONA TIME SLIM R**

mesing mat, gunmetal, crni mat



CORONA
PREMIUM DOOR HANDLES



CORONA TIME SLIM R
mesing mat



CORONA TIME SLIM R
gunmetal



CORONA TIME SLIM R
crni mat



KVAKA KLASE
PREMIUM

znak za ključ, uložak i WC školjku

NOVOST

kvaka **CORONA IMPERA RT**

sjajni krom, mat brušeni krom, sjajni bakar, mat brušeni nikal, mat crna, mat bijela



CORONA
PREMIUM DOOR HANDLES



CORONA IMPERA RT
sjajni krom



CORONA IMPERA RT
krom brušeni metal



CORONA IMPERA RT
sjajni mesing



CORONA IMPERA RT
nikal brušeni mat



CORONA IMPERA RT
crni mat



CORONA IMPERA RT
bijeli mat

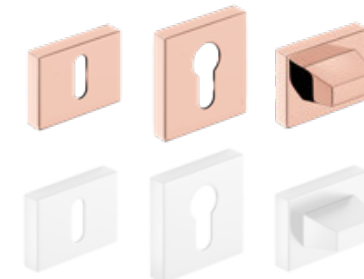
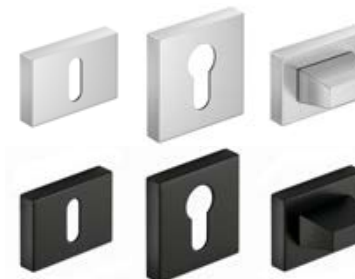
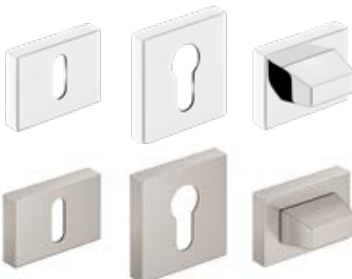

KVAKA KLASE
PREMIUM

znak za ključ, uložak i WC školjku

KVAKE ZA KRILA OD PANEL, OKVIRNA KRILA



NOVOST

kvaka **CORONA ARROW R**

sjajni krom, brušeni mat krom, bijeli mat, crni mat



CORONA ARROW R
sjajni krom



CORONA ARROW R
krom brušeni metal



CORONA ARROW R
crni mat



CORONA ARROW R
bijeli mat

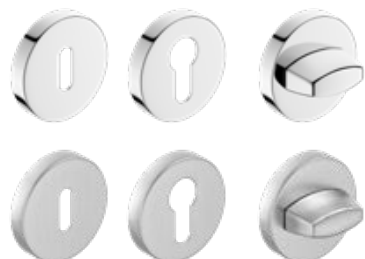

znak za ključ, uložak i WC školjku

NOVOST

kvaka **CORONA ARROW Q**

sjajni krom, brušeni mat krom, bijeli mat, crni mat



CORONA ARROW Q
sjajni krom



CORONA ARROW Q
krom brušeni metal



CORONA ARROW Q
crni mat



CORONA ARROW Q
bijeli mat

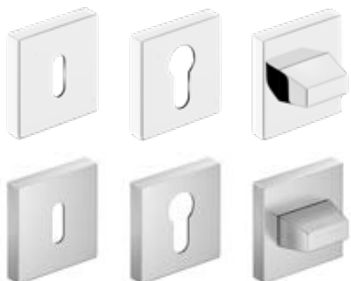

znak za ključ, uložak i WC školjku

NOVOST

kvaka **CORONA MOON R SLIM**

sjajni krom, crni mat, sjajni mesing, mat mesing



CORONA MOON R SLIM
sjajni krom



CORONA MOON R SLIM
crni mat



CORONA MOON R SLIM
sjajni mesing



CORONA MOON R SLIM
mesing mat



znak za ključ, uložak i WC školjku



znak za ključ, uložak i WC školjku



KVAKE ZA KRILA OD PANEL, OKVIRNA KRILA

NOVOST

kvaka **QUANTA FIT, DIVA FIT, ZOJA FIT, TORA FIT** (prestižna ploča debljine 6 mm)

Metal-Bud

PRODUCENT KLAMEK

sjajni krom, brušeni nikal, brušeni mesing, crni mat



TORA FIT
crni mat



DIVA FIT
brušeni nikal

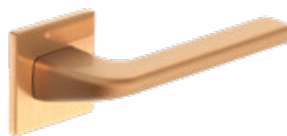

DIVA FIT
brušeni mesing



DIVA FIT
crni mat



ZOJA FIT
brušeni nikal



ZOJA FIT
brušeni mesing



ZOJA FIT
crni mat

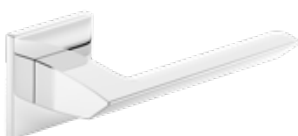

QUANTA FIT
sjajni krom



QUANTA FIT
brušeni nikal

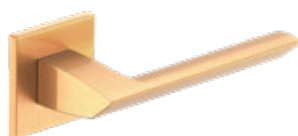

QUANTA FIT
brušeni mesing



QUANTA FIT
crni mat

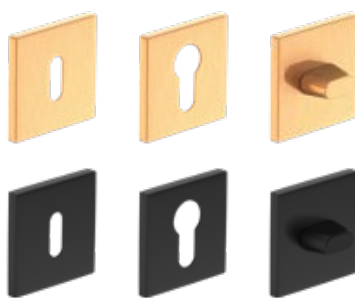

rozeta za ključ
umetak za kvaku
rozeta za WC

ručka **BELLA SLIM KVADRAT** (prestižna ploča debljine 6 mm)

sjajni krom, brušeni mat krom, sjajni mesing, crni mat

Metal-Bud

PRODUCENT KLAMEK



BELLA SLIM kvadrat
sjajni krom



BELLA SLIM kvadrat
krom brušeni metal



BELLA SLIM kvadrat
sjajni mesing



BELLA SLIM kvadrat
mesing saten



BELLA SLIM kvadrat
crni mat

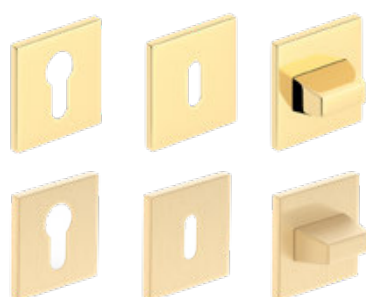
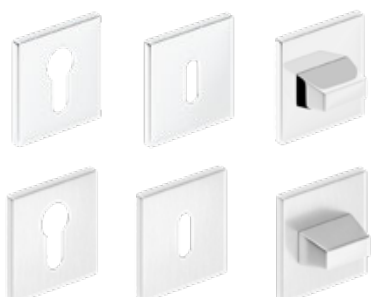

rozeta za ključ
umetak za kvaku
rozeta za WC

KVAKA KLASE
PREMIUM

KVAKE ZA KRILA OD PANEL, OKVIRNA KRILA

kvaka **CUBE SLIM** (prestižna ploča debljine 6 mm)

Metal-Bud

PRODUCENT KLAMEK

sjajni krom, brušeni mat krom, sjajni mesing, crni mat



CUBE SLIM

sjajni krom

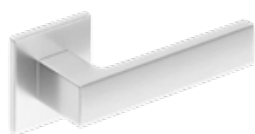

CUBE SLIM

krom brušeni metal

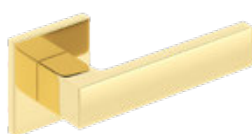

CUBE SLIM

sjajni mesing



CUBE SLIM

mesing saten

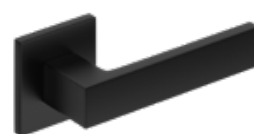

CUBE SLIM

crni mat

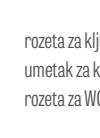

rozeta za ključ
umetak za kvaku
rozeta za WC

KVAKA KLASE
PREMIUM

kvaka **CUBE**

Metal-Bud

PRODUCENT KLAMEK

sjajni krom, mat brušeni krom, mat brušeni nikal, mat crna

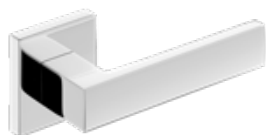

CUBE

sjajni krom



CUBE

krom brušeni metal



CUBE

nikal brušeni mat



CUBE

crni mat



rozeta za ključ
umetak za kvaku
rozeta za WC

KVAKA KLASE
PREMIUM

kvaka **CUBE PREMIUM**

Metal-Bud

PRODUCENT KLAMEK

sjajni krom, mat brušeni krom, mat brušeni nikal, mat crna



CUBE PREMIUM

sjajni krom



CUBE PREMIUM

krom brušeni metal



CUBE PREMIUM

nikal brušeni mat



CUBE PREMIUM

crni mat

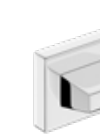

rozeta za ključ
umetak za kvaku
rozeta za WC

KVAKA KLASE
PREMIUM



KVAKE ZA KRILA OD PANEL, OKVIRNA KRILA

NOVOST

ručke **OLIWIA R**, **LAURA R** klasični natpis
sjajni krom, crni mat, sjajni mesing

Metal-Bud

PRODUCENT KLAMEK



OLIWIA R
sjajni krom



OLIWIA R
crni mat



OLIWIA R
sjajni mesing



LAURA R
sjajni krom



LAURA R
crni mat



LAURA R
sjajni mesing



znak za ključ, uložak i WC školjku

NOVOST

kvaka **JULIA R**

sjajni krom, crni mat, sjajni mesing

Metal-Bud

PRODUCENT KLAMEK



JULIA R
sjajni krom



JULIA R
crni mat



JULIA R
sjajni mesing



znak za ključ, uložak i WC školjku

NOVOST

kvaka **NOVA** i **JOWISZ**

mesing mat PVD, crni mat

Metal-Bud

PRODUCENT KLAMEK



NOVA
mesing mat PVD

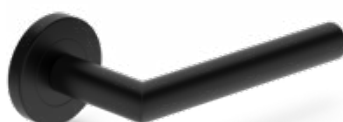

NOVA
crni mat



JOWISZ
crni mat

NOVOST



rozeta za ključ
umetak za kvaku
rozeta za WC



rozeta za ključ
umetak za kvaku
rozeta za WC

KVAKE ZA KRILA OD PANEL, OKVIRNA KRILA

NOVOST

kvaka **RUMBA K FIT**

matirani mesing

Metal-Bud

PRODUCENT KLAMEK



K FIT RUMBA
matirani mesing



rozeta za ključ
umetak za kvaku
rozeta za WC

NOVOST

kvaka **LUNA SLIM PREMIUM ČETVRTASTA**

sjajni krom, brušeni mat krom, sjajni mesing, crni mat

Metal-Bud

PRODUCENT KLAMEK



LUNA SLIM kvadrat
sjajni krom



LUNA SLIM kvadrat
krom brušeni metal



LUNA SLIM kvadrat
sjajni mesing



LUNA SLIM kvadrat
crni mat



rozeta za ključ
umetak za kvaku
rozeta za WC

KVAKA KLASE
PREMIUM

NOVOST

ručke **BELLA SLIM OKRUGLE, LUNA SLIM PREMIUM OKRUGLE** (prestižna ploča debljine 6 mm)

sjajni krom, brušeni mat krom, sjajni mesing, crni mat

Metal-Bud

PRODUCENT KLAMEK



BELLA TANKA okrugla
sjajni krom



BELLA TANKA okrugla
krom brušeni metal



BELLA TANKA okrugla
sjajni mesing



BELLA TANKA okrugla
mesing saten



BELLA TANKA okrugla
crni mat



LUNA SLIM okrugla
sjajni krom



LUNA SLIM okrugla
krom brušeni metal



LUNA SLIM okrugla
sjajni mesing



LUNA SLIM okrugla
crni mat

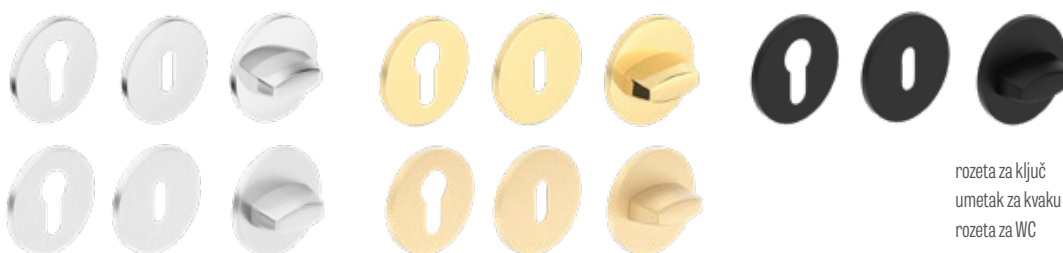

rozeta za ključ
umetak za kvaku
rozeta za WC

KVAKA KLASE
PREMIUM



KVAKE ZA KRILA OD PANEL, OKVIRNA KRILA

DECO strukturne ručke, IBIZA, LINEA, TREND

sjajni krom, satin nikal, grafit/krom, bijeli mat, crni mat

Metal-Bud

PRODUCENT KLAMEK



DECO
dekor HRAST SREDNJI GREKO



DECO
dekor CRNI



DECO
dekor WHITE GREKO



DECO
dekor SONOMA GREKO



DECO
dekor WALNUT GREKO



DECO
dekor HRAST GREKO



IBIZA
sjajni krom



IBIZA
grafit / krom



IBIZA
nikal satin



IBIZA
bijeli mat



IBIZA
crni mat



LINEA
sjajni krom



LINEA
grafit / krom



LINEA
nikal satin



TREND
nikal satin



TREND
grafit / krom



TREND
sjajni krom

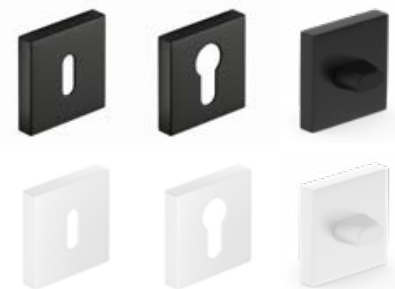

rozeta za ključ
umetak za kvaku
rozeta za WC

KVAKE ZA KRILA OD PANEL, OKVIRNA KRILA

NOVOST

ručke **QUBIK**, **BARCELONA**, **RUMBA K**

Metal-Bud

PRODUCENT KLAMEK

baršunasti nikel, sjajni krom, bijeli mat, crni mat, sjajni mesing, brušeni nikel



QUBIK
baršunasti nikel



QUBIK
sjajni krom

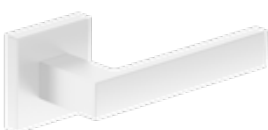

QUBIK
bijeli mat



QUBIK
crni mat

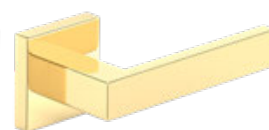

QUBIK
sjajni mesing



BARCELONA
baršunasti nikel



BARCELONA
sjajni krom



BARCELONA
crni mat



BARCELONA
brušeni nikel



RUMBA K
crni mat

NOVOST

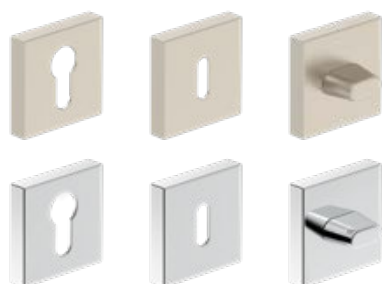

znak za ključ, uložak i WC školjku

NOVOST

kvaka **SCALA RT SLIM**

Metal-Bud

PRODUCENT KLAMEK

nikal saten, mesing saten, crni mat



SCALA RT SLIM
nikal saten



SCALA RT SLIM
mesing saten



SCALA RT SLIM
crni mat



znak za ključ, uložak i WC školjku



NOVOST

kvaka **ELEGANZA K FIT**

Metal-Bud

PRODUCENT KLAMEK

crni mat



ELEGANZA K FIT
crni mat, zlatni umetak



ELEGANZA K FIT
crni mat, bakreni umetak



rozeta za ključ
umetak za kvaku
rozeta za WC

KVAKE ZA KRILA OD PANEL, OKVIRNA KRILA

NOVOST

kvaka **MONDO**

Metal-Bud

PRODUCENT KLAMEK

nikal saten



MONDO

nikal saten



umetak za kvaku



rozeta za ključ



rozeta za WC

kvaka **ERKADO**

Metal-Bud

PRODUCENT KLAMEK

crni mat



TOPAZ

crni mat



umetak za kvaku



rozeta za ključ



rozeta za WC

kvake **ERKADO**

Metal-Bud

PRODUCENT KLAMEK

inox



SAPPHIRE INOX



SUPRA okrugli inox



PROXIMA okrugli inox

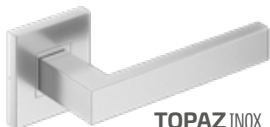

TOPAZ INOX



METRO INOX



PROXIMA kvadratni inox



NOVA Round inox

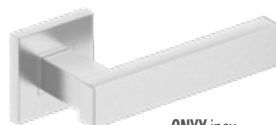

ONYX inox



NOVA kvadratni inox



JOWISZ INOX



ROMSKI INOX



ploča za umetak inox



rozeta za ključ inox



rozeta za WC inox



ploča za umetak inox



rozeta za ključ inox



rozeta za WC inox

KVAKE ZA KRILA OD PANEL, OKVIRNA KRILA

NOVOST

kvake **CAMILA**

krom saten, crni mat

Metal-Bud

PRODUCENT KLAMEK



NOVOST

CAMILA
krom saten

tanjur s ključem, umetak i toaletni kromirani saten



NOVOST

CAMILA
crni mat

znak za ključ, uložak i WC crni mat



KVAKE ZA KRILA OD PANEL I OKVIRNA KRILA NA DUGAČKOM UMETKU

Kvake na dugačkom umetku se ne koriste na vratima bez falca (razmak str. 149)

NOVOST

kvake **BLANKA, CAMILA, JULIA, LUNA** dugačka ploča

krom saten, mesing sjaj

Metal-Bud

PRODUCENT KLAMEK



Saten krom **BLANKA**
rozeta za ključ, za cilindar, rozeta leptirić za wc



NOVOST

Saten **CAMILA** chrome
rozeta za ključ, za cilindar, rozeta leptirić za wc



Sjajni mesing **JULIA**
rozeta za ključ, za cilindar, rozeta leptirić za wc



Sjajni mesing **LUNA**
rozeta za ključ, za cilindar, rozeta leptirić za wc

JOWISZ INOX kvake za vrata duga ploča (debljina ploče 10 mm), razmak 72 mm

KVAKA ODOBRENA ZA UPOTREBU U PROTUPOŽARNIM I ULAZNIM VRATIMA LEDA EIBO I EI 60

ulaganje od nehrđajućeg čelika ili crne boje

Metal-Bud

PRODUCENT KLAMEK



JOWISZ INOX
rozeta za ključ
nehrđajući čelik
crna



JOWISZ INOX
rozeta za WC
nehrđajući čelik
crna



JOWISZ INOX
umetak za kvaku
nehrđajući čelik
crna



JOWISZ INOX
umetak, štedna brava
nehrđajući čelik
crna

TOPAZ INOX kvake za vrata duga ploča (debljina ploče 10 mm), razmak 72 mm

nehrđajući čelik

Metal-Bud

PRODUCENT KLAMEK



TOPAZ INOX
rozeta za ključ



TOPAZ INOX
rozeta za WC



TOPAZ INOX
umetak za kvaku

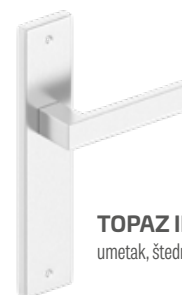

TOPAZ INOX
umetak, štedna brava

KVAKE ZA KRILA OD PANEL I OKVIRNA KRILA NA DUGAČKOM UMETKU

Kvake na dugačkom umetku se ne koriste na vratima bez falca (razmak str. 149)

kvake **ASTRA**, **SYDNEY** i **QUBIK** dugački umetak, razmak 72 mm

Metal-Bud

PRODUCENT KLAMEK

nikal, patina, crni mat



ASTRA
nikal, patina
rozeta za ključ



SYDNEY
nikal, patina
rozeta za ključ



QUBIK dugačka pločica
crni mat
rozeta za ključ



ASTRA i SYDNEY

nikal, patina
rozeta za WC



ASTRA

nikal, patina
umetak za kvaku



ASTRA

nikal, patina
umetak, štedna brava



QUBIK

crni mat
umetak za uložak, ključ



QUBIK

crni mat
rozeta za WC

KVAKE ZA KRILA HERSE SET, HERSE SET LUX, HERSE SET MAX

kvaka **ERKADO BONN** i **ESSEN**¹⁾ (ploča debljine **ESSEN** – 10 mm, **BONN** – 8 mm), razmak 72 mm

kvaka **ERKADO SMART** razmak 72 mm i 92 mm

Metal-Bud

PRODUCENT KLAMEK



inox plus



patina



crni mat

kvaka **BONN**

rozeta **BONN**

kvaka (fiksna) **BONN**



nikal saten



patina



crni mat

kvaka **ESSEN**¹⁾

rozeta **ESSEN**¹⁾



kvaka **BONN** crni mat

rozeta **BONN** crni mat

kvaka (fiksna) **BONN** crna mat



kvaka **ERKADO SMART**

NOVOST

ručice **CERTUS**, **CERTUS RC2** i **RC3**

razmak 72 mm za vrata **HERSE** ili 92 mm za vrata **TVRĐAVE**

debljina natpisa: **CERTUS** – 9 mm/9 mm, **RC2** – 12 mm/9 mm, **RC3** – 15 mm/9 mm

Metal-Bud

PRODUCENT KLAMEK



gornji znak
CERTUS
inox, crni str



znak top
CERTUS RC2
inox, crni str



znak top
CERTUS RC3
inox, crni str



CERTUS
inox, crni str



CERTUS RC2
inox, crni str



CERTUS RC3
inox, crni str

TEHNIČKI PODACI

SMJER OTVARANJA VRATA



Znate li razlikovati desna vrata od lijevih? To je ključna odluka za udobnost i funkcionalnost vašeg doma. Evo nekoliko savjeta:

- Stajanje ispred vrata: postavite se tako da se vrata otvore prema vama. Ako su šarke s lijeve strane, vrata su s lijeve strane; ako su s desne strane, vrata su s desne strane.
- Planiranje prostora: Izbjegavajte sudare s namještajem i drugim vratima.
- Funkcionalnost: vrata kupaonice uvijek se otvaraju prema van.

VRATA S FALCOM, BEY FALCA, REVERZNA

SMJER OTVARANJA

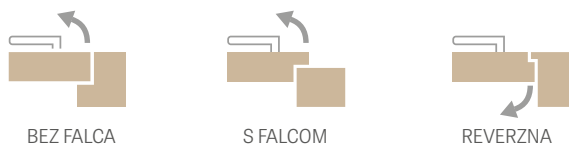

ULOŠCI



uložak boja nikal saten



uložak sa kuglom nikal saten

Ulošci u sustavu jednog ključa 30/45 + 30G/45
vrata otvarana iznutra - srebrni
- crni

Ulošci u sustavu jednog ključa 30/45 + 30/45G
vrata otvarana s vana - srebrni
- crni

ULOŽAK	ULOŽAK S KUGLOM
dimenzija	dimenzija
26(36)	G30/40
30(30)	G40/30
30(40)	G30/50
30(45)	G50/30
30(50)	30/45G
20/40	30G/45

KVAKA NOVA CLICK I TOPAZ CLICK

VERZIJA
LIJEVA
L



VERZIJA
DESNA
P

Kvaka NOVA CLICK i TOPAZ CLICK u verziji LIJEVA se koristi za:

- desna vrata otvarana prema vani
- lijeva vrata otvarana prema unutra

Kvaka NOVA CLICK i TOPAZ CLICK u verziji DESNA se koristi za:

- desna vrata otvarana prema unutra
- lijeva vrata otvarana prema vani

SPAJANJE DOVRATNIKA



KAKO IZRAČUNATI CIJENU VRATA



DUPLA VRATA



KAKO ODABRATI ULOŽAK

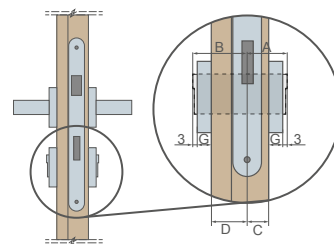

Primjer izračuna veličine cilindra za vrata od dasaka i šina (40 mm) s debljinom stražnje ploče $G = 7$ mm
 $A/B = (C+G+3) / (D+G+3)$
 $A/B = (15+7+3) / (25+7+3)$
 $A/B = 25/35$

Vrsta vrata	Debljina krila	Odnosa podešavanja brave u vratima (C/D)	Preporučena dimenzija uložka (A/B)*
od ploča, s okvirom (s falcom)	40 mm	15(25)	26(36)
od ploča, s okvirom (bez falca)	40 mm	20(20)	30(30)
reverzna	40 mm	15(25)	26(36)
HERSE	46 mm	15(31)	30(45)
LEDA EI 30	50 mm	19(31)	30(40)
LEDA EI 60	60 mm	19(41)	30(50)
FORTECA RC2 i RC3	46 mm	20(26)	30(40)
LOFT	39 mm (kaset)	9/30	20/40

* Preporučena veličina umetka za ploču je debljine 7 mm i labavog od 2 mm do 4 mm

GREKO

Greko furnir je također prethodno impregnirana folija, tj. otisnuta i potom zaštićena lakom sa željenim svojstvima. Korištenje obogaćujućih završnih slojeva utječe na površinsku otpornost i fleksibilnost proizvoda. Sadržaj silikona u laku čini foliju otpornijom.

Greko furnir se proizvodi na bazi japanskog temeljnog premaza visoke gustoće koji nije smolan. Zahvaljujući tome, folija je ekološka, sigurna za zdravlje, ljude i okoliš, kako u procesu proizvodnje i uporabe tako i tijekom zbrinjavanja. Ne sadrži: formaldehid i druge štetne tvari. Ono što izdvaja Greko foliju od ostalih je jedinstveni dizajn. Postoji visokokvalitetna površina s efektom prirodnog drva (3D-efekt). Dekorativni su varljivo slični drvu

ST CPL, CPL 0,2 i CPL 0,7

CPL furnir sastoji se od dekorativnog sloja impregniranog smolama i donjeg sloja koji daje fleksibilnost. Nakon procesa laminiranja, gornji sloj (smola) se stvrdnjava i tako dobiva visoku otpornost na ogrebotine i habanje. Karakterizira ga visoka otpornost na udarce, habanje, ogrebotine te visoke temperature i UV zračenje.

Korištenje ove vrste materijala omogućuje korištenje vrata u tzv "teška" [izložena višim temperaturama, vlazi ili natprosječnoj eksploataciji]. Debljina laminata cca: ST CPL - 0,15 mm, CPL 0,2 - 0,2 mm i CPL 0,7 - 0,7 mm. CPL 0,7 laminat se zbog svoje izuzetne tvrdoće koristi samo u ravni krila. Listovi presvučeni laminatima CPL 0,2 i CPL 0,7 imaju tzv ABS vrlo jak PVC materijal.

ST CPL furnir u bijelim, svijetlo sivim, cappuccino i crnim dekorima oplemenjen je AntiFinger premazom koji smanjuje prljavštinu i otiske prstiju. **NOVOST**

PREMIUM

Premium furnir je proizvod baziran na polipropilenu (PP), koji je materijal vrlo visoke otpornosti na habanje i ogrebotine, a ujedno i visokih vizualnih kvaliteta. Vratnim krilima daje plemenit izgled i individualan profil te vjerno oponaša prirodno drvo.

Vrhunski furnir uvjerava ne samo svojim izgledom, već i svojom funkcionalnošću jer je iznimno otporan na ogrebotine, otporan na plamen i zaštićen od abrazije.

Navedene značajke znače da proizvodi linije PREMIUM, zahvaljujući svojim svojstvima, jamče dugotrajnu besprijekornu upotrebu čak i u teškim uvjetima rada.

UV LAK

Površina vrata u WHITE TITANIUM UV boji višestruko je lakirana modernim lakom u UV tehnologiji sušenja.

U prvoj fazi ravne površine se zaštićuju posebnom podslojnom membranom, zatim dva puta bojaju vrhunskom bojom i stvrdnjavaju UV zrakama.

Iz tehnoloških razloga glodane površine se ne mogu zaštititi membranom pa se tri puta farbaju i stvrdnjavaju UV zrakama.

Automatsko lakiranje (bez sudjelovanja čovjeka) nakon prethodnog skeniranja rezultira savršenom kvalitetom površine, dok stvrdnjavanje laka najsuvremenijom metodom fiksiranja ultraljubičastim (UV) zračenjem uzrokuje vrlo visoku mehaničku otpornost.

VRSTE OBRADE RUBOVA

RUB SOFT

SOFT  **NOVOST**

SOFT krilo nema oštre rubove što ga čini estetskim i modernim. Krilo je obrađeno furnirom povećane otpornosti na ogrebotine, što značajno poboljšava njihovu otpornost na korištenje.



RUB STANDARD

STANDARD 

Sastoji se u obmotavanju ravne površine ST CPL 0,15 mm debljine, CPL 0,2, CPL 0,7, PREMIUM polipropilenskim furnirom ili GREKO furnirom.

Vratno krilo u STANDARD tehnologiji ima oštre rubove na koje se gornja ploča spaja s rubnim furnirom, kao što je prikazano na skici. Kod laminata CPL 0,2 i CPL 0,7 radi se o vrlo čvrstom PVC furniru, tzv. ABS. Pritom je način spajanja furnira isti kod nefalciranih vratnih krila za klizne i nefalcirane sustave.



DOSTUPNA RJEŠENJA (str. 154-165)

- jednokrilni zidni klizni sustavi



- dvokrilni zidni klizni sustavi



- jednokrilni klizni sustavi skriveni u zidu



- dvokrilni klizni sustavi skriveni u zidu



- Dopunski sustav ZN1



- Dopunski sustav ZN2



- dvokrilna vrata



¹⁾ odnosi se samo na BALDUR 1 u WHITE ST CPL furniru s punom pločastom ispunom

STILE KRILO S OKVIROM

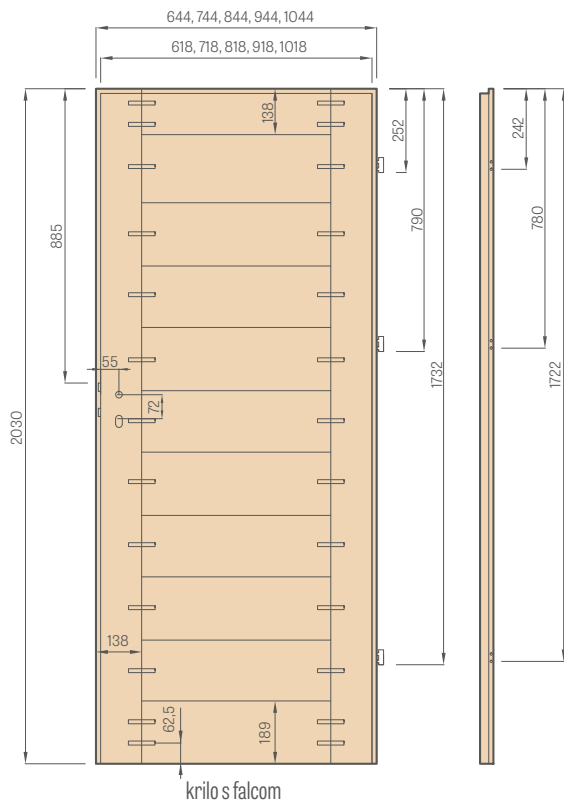

krilo s falcom

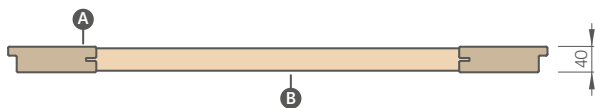

- A** - okvir od MDF
- B** - prečke od MDF



Stabilna greda debljine 35 mm i 22 mm



Estetsko ostakljenje bez dovratnika



MDF okvir za GREKO, PREMIUM i CPL furnire, također s AntiFinger premazom

NOVOST



Vertikalna letva i stilska garnitura od slojevito lijepljenog drva obložena HDF i MDF pločama, dostupna uz nadoplatu za dekore: PREMIUM BIJELA, NATUR PREMIUM HRAS, PREMIUM GRAFIT JASEN, PREMIUM SIVI JAVOR, ST CPL HRAS

KRILO OD PANEL

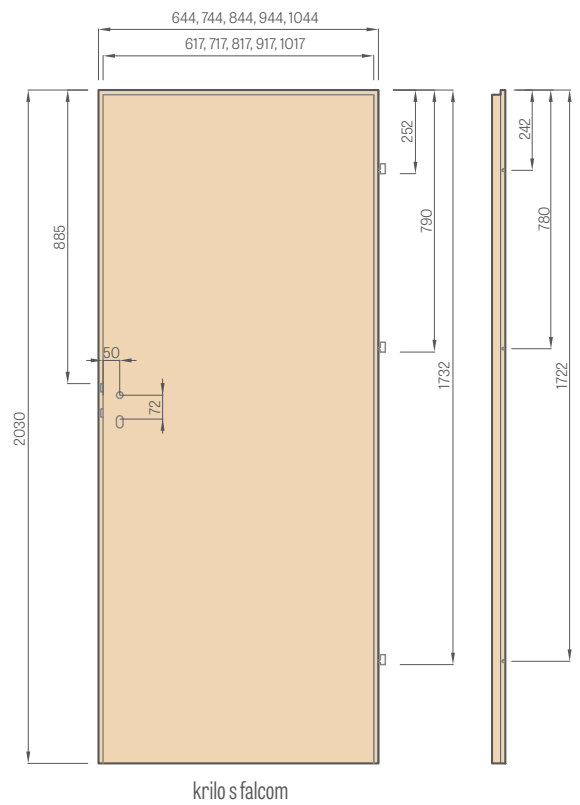

krilo s falcom



krilo HERSE SET

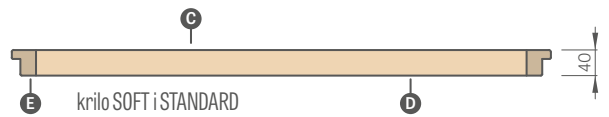

krilo SOFT i STANDARD



krilo BEZ FALCA

- A** - ploča MDF; **B** - brtva; **C** - ploča HDF; **D** - ispuna;
- E** - MDF okvir ili drveni u Herse SET i UNO PREMIUM

VRSTE ISPUNA

kartonasto saće



ispun puna ploča



Kartonasto saće i ispuna pločom SAMO za vrata od ploča. Za punu ploču koristimo obvezno dodatnu treću šarku.

STAKLENA PANEL GRAF

standardna šarka

okomita šarka

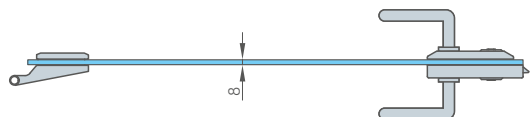
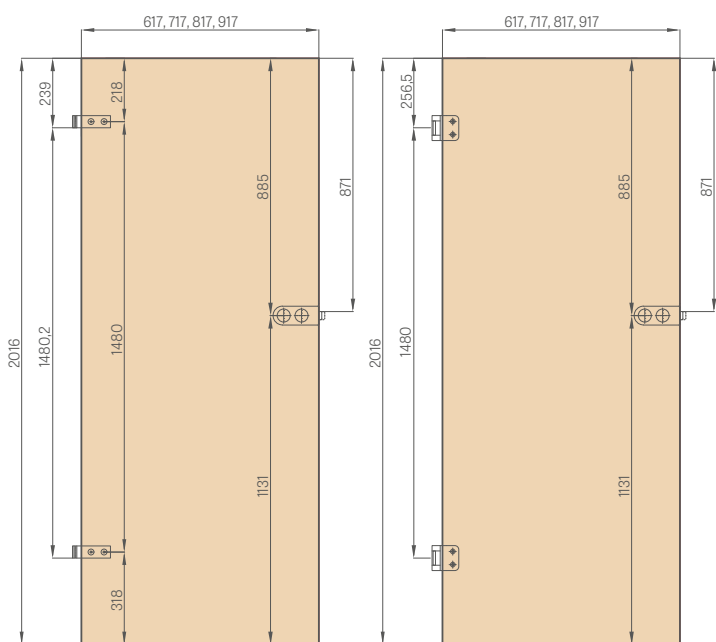

KUPAONSKA BLOKADA SA STRANE

vanjskoj (Z)

unutarnjoj (W)

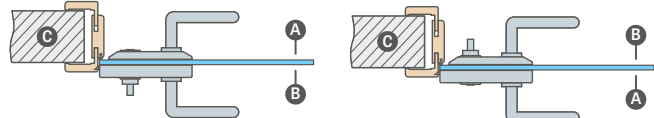

A - predsoblje; **B** - kupaonica; **C** - zid

WC brava - kod narudžbe brave sa bravom odaberite:

VANJSKA brava - kada se kupaonska brava montira s vanjske strane vrata (Z) ili

UNUTARNJA brava - kada se kupaonska brava montira s unutarnje strane vrata (W).

NAPOMENA: Brave s blokadom imaju smjer (lijevo, desno)

STANDARDNO OSTAKLJENJE AWERS

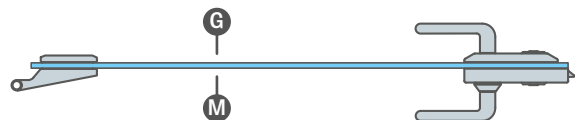

OSTAKLJENJE PO NARUDŽBI AWERS



G - glatka strana; **M** - matirana strana s dekorom

PROTUPOŽARNO KRILO

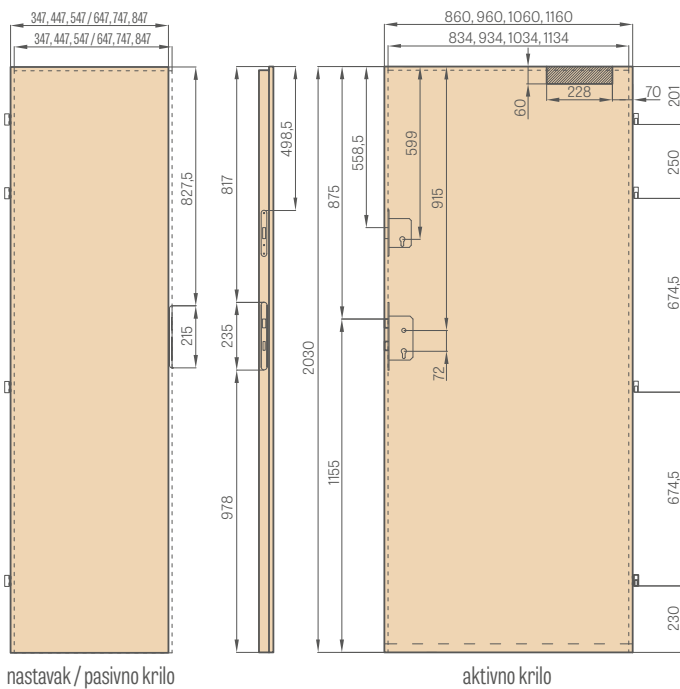

nastavak / pasivno krilo

aktivno krilo



Specijalna ispuna pločom HALSPAN:
44 mm [EI30] / 54 mm [EI60]



Brtva protiv požara i dima u crvenoj ili crnoj boji



Padajuća brtva s podešavanjem pritiska imbus ključem



Praktične četiri šarke Ø16 s podešavanjem 3D



Fiksni dovratnik

SET ZA ČIŠĆENJE, REGENERACIJU I OSVJEŽAVANJE POVRŠINA VRATA OTTIMO



SAKRIVENI MAGNETNI ODBOJNICI NOVOST



sjajni krom, satenski krom, sjajni mesing, bezbojno, bijelo polumat, crno polumat



Magnetni odbojnik u krila sami ugrađujemo na posebno izbrušeno mjesto. Proizvod se isporučuje kao zaseban asortiman. Napomena (važna informacija za podno grijanje): podni element treba postaviti u izbušenu rupu $\varnothing 14$ mm na dubini od 45 mm. Magnetni odbojnik nije dostupan u izvedbi s dvokrilnim vratima.

METALNI POKLOPCI ZA ŠARKE

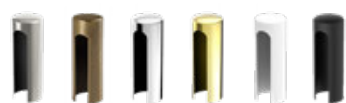

brušeni nikal, patina, sjajni krom, sjajni mesing, bijeli mat i crni mat

Dostupni poklopci:
 – za Herse/Forteca $\varnothing 16$ dužina 47 mm, boje: brušeni nikal, patina, sjajni krom, sjajni mesing, bijela i crna
 – za LEDA EI30 $\varnothing 16$ ili LEDA EI60 $\varnothing 20$, duljine 64 mm u bojama: krom mat, crna (nije moguće koristiti poklopce na vratima s čeličnim okvirom)
 – za unutarnja krila $\varnothing 15$, dužina 47 mm, boje: brušeni nikal, patina, sjajni krom, sjajni mesing, bijela i crna

VENTILACIJA



Četvrtasti i okrugli metalni rukavi

Drvene plastične čahure za vrata STILE za GREKO, PREMIUM i CPL dekore

Rešetke



STANDARD OPORAVKA (visina 24 mm) ili MINI (vis. 14 mm)

Rekuperativni prečac – krila po cijeloj širini skraćuju se s dna za 15 mm ili 5 mm (mini verzija). Vrata imaju standardni razmak između krila i poda od oko 9 mm, što zajedno s kraticom za rekuperaciju daje razmak od oko 24 mm ili 14 mm (mini verzija). Rekuperativna kratica nije dostupna u dvokrilnim vratima, u krilima bez valjka za klizne sustave i u FRAGI i GRAF modelima.

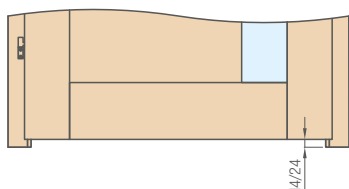

VENTILACIJA STANDARD (vis. 32 mm) ili MINI (vis. 15 mm)

Podrezivanje ventilacije nije dostupno u krilima bez valjka za klizne sustave.

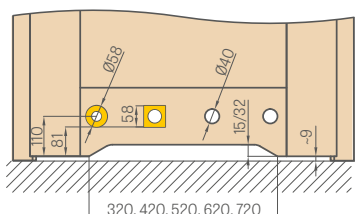

ELEKTRIČNI ULOŽAK

(dostupno u fiksним i podesivim dovratnicima s falcom i bez falca, vidi stranice 180-183, ali nije dostupan za okvire za GRAF stakla i dvokrilna vrata)



Dostupne vrste električnih zakački:

- osnovna 12 V
- osnovna 24 V
- s prekidačem 12 V
- s prekidačem 24 V
- reverzna 12 V
- reverzna 24 V

- OSNOVNA** – cijelo vrijeme zatvoren, a otvara se kad je pod naponom
- S PREKIDAČEM** – radi kao i osnovni ali se može isključiti pomicanjem zasuna
- REVERZNI** – primjena napona uzrokuje zatvaranje, nedostatak napona otvaranje

Za protupožarna vrata nisu dostupne električne zakačke sa prekidačem

SKRAĆIVANJE KRILA

Krila u PL standardu moguće je samostalno skratiti do maksimalno 50 mm, odnosno do 80 mm kod vrata serije HERSE SET (ako nisu tvornički izrezana), a kod daščanih vrata samo sa tvornički ugrađena dodatna donja greda.

(NAPOMENA: FRAGI, dvokrilna i protupožarna vrata, falcirana krila za klizne sustave, staklena vrata GRAF, protupožarna vrata FORTECA RC2 i FORTECA RC3, kao i krilna i krilna vrata u standardu CZ ne mogu se skratiti na Vaš vlastiti.

Visina krila izrađena u tzv standard CZ niži je od standarda PL za 47 mm.

Tvorničko skraćivanje vrata smanjuje visinu kvake za istu vrijednost.

Vrsta krila	Visina ručke za PL standard (mjereno od donjeg ruba krila) [mm]
STILE falcirana okvirna krila	1107
STILE nefalcirana okvirna krila	1110
panelna vrata falcirana	1110
panelna vrata nefalcirana	1110
krilo od ploče reverzno	1110
stakleno krilo GRAF	1131
krilo FORTECA RC2 i RC3	1038
krilo HERSE, HERSE Akustic	1107
krilo HERSE sa tračnom bravom	1033
krilo HERSE United	1117
krilo LEDA EI30, EI60	1115

OKOVI – ZASUNI I BRAVE

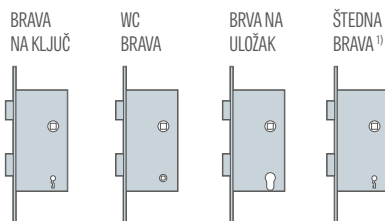

RAZMAK BRAVA:

- Razmak magnetnih brava iznosi adekvatno:
 - ključ, WC: 90 mm
 - uložak: 85 mm
 (odnosi se na vratna krila bez falca s magnetskom bravom i reverzibilna krila vrata)
 - Razmak brava sa zasunom iznosi:
 - ključ, WC, uložak: 72 mm
 (odnosi se na krila s falcom i bez falca sa zasunom i zasunom (dodatna brava))
- U WC bravama, otvor za blokiranje je kvadrat sa stranicom:
- norma PL: 4 mm
 - norma CZ: 6 mm

¹⁾ koristi se ključna brava bez otvaranja ključa u krilu vrata

STANDARDNO OSTAKLJENJE „AWERS“

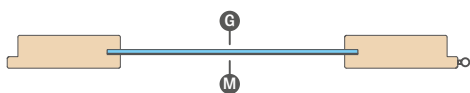

OSTAKLJENJE PO NARUDŽBI „AWERS“

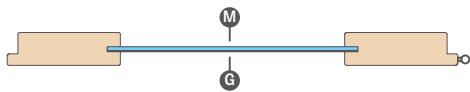

G glatka strana; **M** mat strana s ukrasom ili bezbojna strana s ukrasom

LJEPLJENO STAKLO VSG 221, 331, 441 MLIJEČNO I CRNO

za vrata s okvirom STILE i vrata od ploča



ZRAK ISPOD POSTAVLJENOG KRILA

Molimo provjerite dimenzije donjeg razmaka kod svih proizvoda prije ugradnje, jer je dopušteno odstupanje koje proizlazi iz tolerancije dimenzija dovratnika $\pm 3\text{mm}$

SLIKA PROZIRNOSTI STAKLJENJA



GRAF 1 kaljeno obojeno staklo



GRAF 12 kaljeno obojeno staklo



GRAF 8 decormat



GRAF 9 providno



GRAF 26 dark grey



STAKLO ZA RASTEREČENJE



ŠILJASTO STAKLO



GRAF 29 laminirano staklo



GRAF 11 decormat grafit



kaljeno staklo decormat mlječno



VSG crno ili VSG/ESG



VSG mlječno ili VSG/ESG



GRAFIKON 67 dimni grafit

TVORNIČKO BUŠENJE RUPE ZA KVAKE



Tvorničko bušenje za kvaku u stilskim vratimaza kvake s razdjelnom pločom dostupno u ponudiErkado.

OKOVI SA FLACOM I BEZ FALCA



sakrivena šarka, obojeno srebro



magnetna brava srebro



zakačka magnetne brave s podešavanjem, srebro



sakrivena crna šarka



magnetna crna brava



zakačka magnetne brave s podešavanjem, crna



sakrivena zlatna šarka



magnetna zlatna brava



zakačka magnetne brave s podešavanjem, zlatna

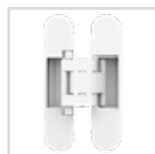

sakrivena bijela šarka



magnetna bijela brava



zakačka magnetne brave s podešavanjem, bijela

PRIPREMA DOVRATNIKA ZA KRILA BEZ PREKLOPA

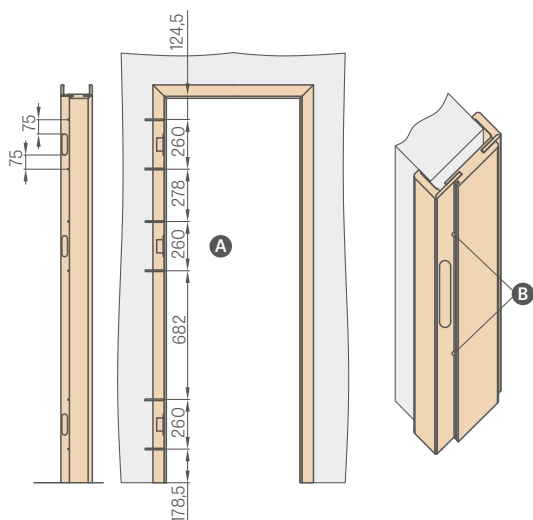

A Napravite rupe za metalne vijke duljine min. 80 mm x $\varnothing 6$ mm

B Prilikom montaže dovratnika, osim montažne pjene na strani šarki, potrebno je koristiti i montažna sidra.

Napravite rupe za vijke ispod brtve tako da ih ugradnja brtve maskira

KRUNE I PILASTERI

PEONY 1 u dekoru ASH ST CPL, s CUBE PREMIUM ručkom, s ukrasnom krunicom i pilastrima

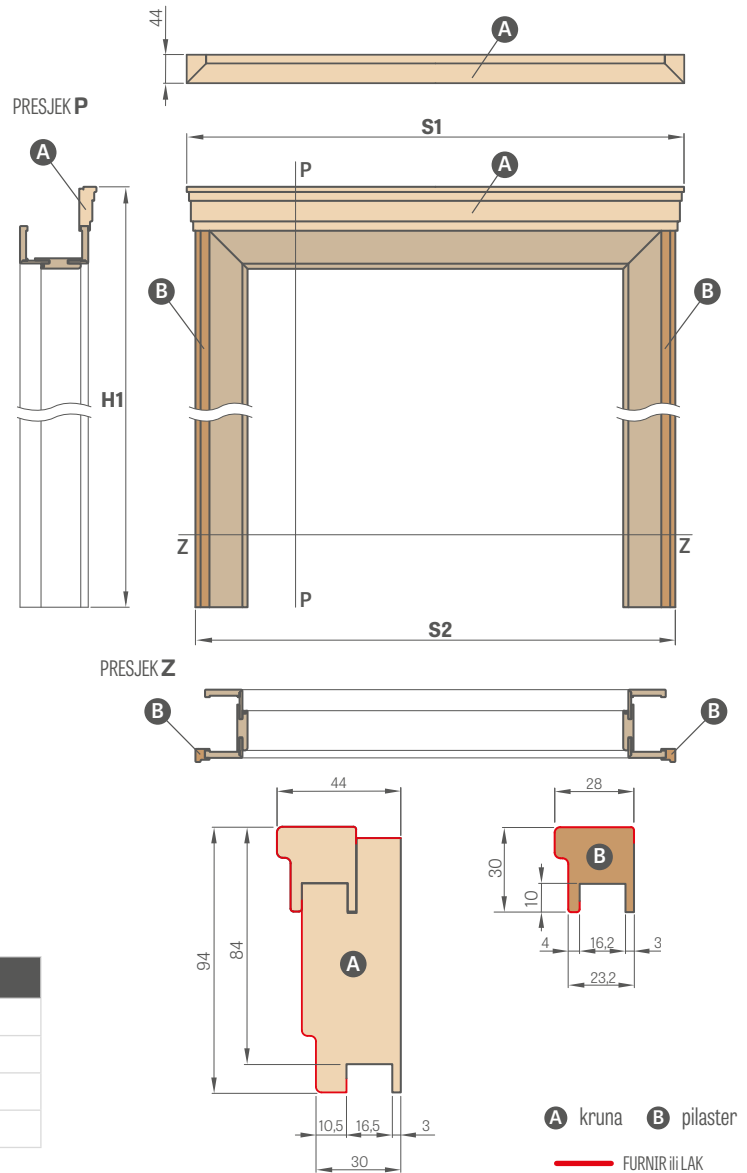

CIJENA SETA ¹⁾ (KRUNA + PILASTERI)

GREKO	
ST CPL i PREMIUM	
CPL 0,2 i CPL 0,7	
LAKIRANA	

¹⁾ cijena je za set za jednu stranu; PL2112 standard - 15% nadoplate
Set za dvokrilna vrata – nadoplate 30 %

Širina vrata	DOVRATNIK i PODESIVI TUNEL S FALCOM		DOVRATNIK i PODESIVI TUNEL BEZ FALCA		REVERZNI PODESIVI DOVRATNIK	
	S1	S2	S1	S2	S1	S2
„60“	838 ²⁾ /878 ³⁾	788 ²⁾ /828 ³⁾	863 ²⁾ /903 ³⁾	813 ²⁾ /853 ³⁾	883 ⁴⁾ /926 ⁵⁾	833 ⁴⁾ /876 ⁵⁾
„70“	938 ²⁾ /978 ³⁾	888 ²⁾ /928 ³⁾	963 ²⁾ /1003 ³⁾	913 ²⁾ /953 ³⁾	983 ⁴⁾ /1026 ⁵⁾	933 ⁴⁾ /976 ⁵⁾
„80N“	-	-	1039 ²⁾ /1079 ³⁾	989 ²⁾ /1029 ³⁾	1058 ⁴⁾ /1100 ⁵⁾	1008 ⁴⁾ /1050 ⁵⁾
„80“	1038 ²⁾ /1078 ³⁾	988 ²⁾ /1028 ³⁾	1063 ²⁾ /1103 ³⁾	1013 ²⁾ /1053 ³⁾	1083 ⁴⁾ /1126 ⁵⁾	1033 ⁴⁾ /1076 ⁵⁾
„90“	1138 ²⁾ /1178 ³⁾	1088 ²⁾ /1128 ³⁾	1163 ²⁾ /1203 ³⁾	1113 ²⁾ /1153 ³⁾	1183 ⁴⁾ /1226 ⁵⁾	1133 ⁴⁾ /1176 ⁵⁾
100.	1238 ²⁾ /1278 ³⁾	1188 ²⁾ /1228 ³⁾	1263 ²⁾ /1303 ³⁾	1213 ²⁾ /1253 ³⁾	1283 ⁴⁾ /1326 ⁵⁾	1233 ⁴⁾ /1276 ⁵⁾
„110“	1338 ²⁾ /1378 ³⁾	1288 ²⁾ /1328 ³⁾	1363 ²⁾ /1403 ³⁾	1313 ²⁾ /1353 ³⁾	1383 ⁴⁾ /1426 ⁵⁾	1333 ⁴⁾ /1376 ⁵⁾

²⁾ POKRIVNI PROFIL 6 cm, ³⁾ kutnik s trakom 8 cm, ⁴⁾ reverzna traka, ⁵⁾ podesivi kutnik RW

	H1					
	DOVRATNIK i PODESIVI TUNEL S FALCOM		DOVRATNIK i PODESIVI TUNEL BEZ FALCA		REVERZNI PODESIVI DOVRATNIK	
	kutnik s trakom 6 cm	kutnik s trakom 8 cm	kutnik s trakom 6 cm	kutnik s trakom 8 cm	reverzna traka	podesivi kutnik
NORMA PL	2174	2194	2187	2207	2207	2229
NORMA PL 2112	2256	2276	2269	2289	-	-

NAPOMENA: Odabir kompleta (kruna + pilasteri) za podesivi dovratnik s utorom, bez falca ili reverzibilnim okvirom smanjuje radni raspon dovratnika za 3 mm (ako se koristi s jedne strane) ili 6 mm (ako se koristi s obje strane). Primjer: zid debljine 140 mm, kod jednostrane garniture, pretpostavimo da je 143 mm, a kod dvostrane garniture 146 mm, te iz tablice odaberite odgovarajući raspon pokrivenosti zida za falcirani (str. 171), nefalcirani (str. 168) ili revers (str. 167).

PLOČE ZA PROŠIRENJE DOVRATNIKA

MONTIRANI NA ZID

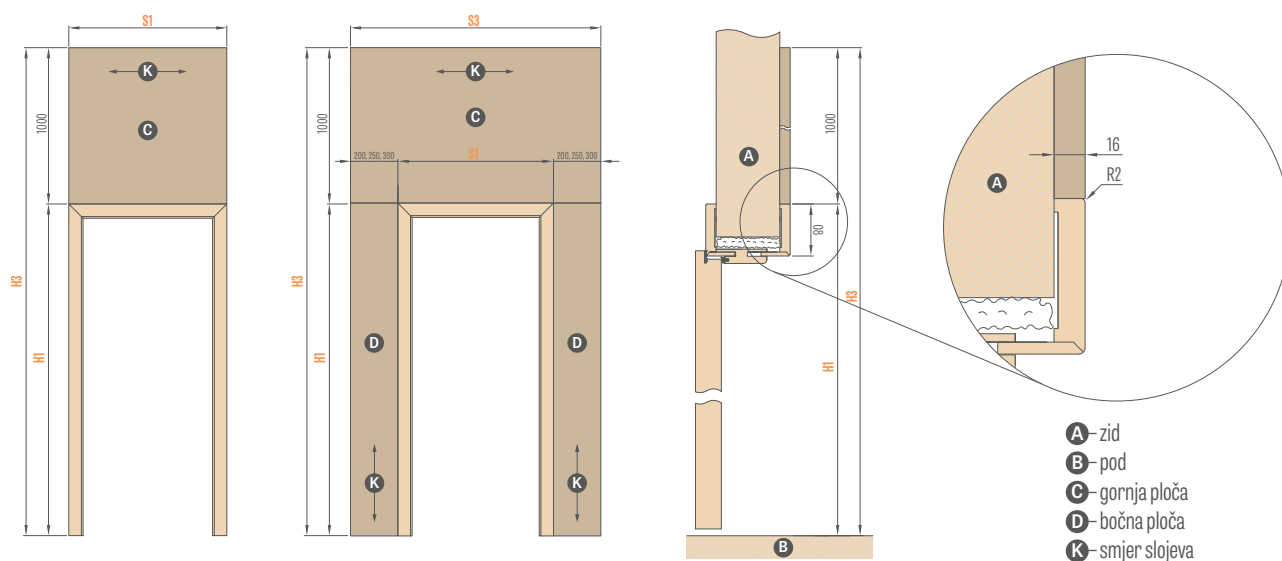

UNUTARNJA VRATA ¹⁾				
Vrsta dovratnika	H1	H3	Širina	S1
Podesivi dovratnik s falcom	2109	3109	„60“	786
			„70“	886
			„80“	986
			„90“	1086
			„100“	1186
Podesivi dovratnik bez falca	2122	3122	„60“	811
			„70“	911
			„80N“	987
			„80“	1011
			„90“	1111
Reverzni dovratnik (strana spojena sa krilom)	2122	3122	„60“	791
			„70“	891
			„80N“	966
			„80“	991
			„90“	1091
Reverzni dovratnik	2144	3144	„60“	834
			„70“	934
			„80N“	1010
			„80“	1034
			„90“	1134
			„100“	1234
			„110“	1334

GORNJI PANEL (1000 x S1) ¹⁾

Vrsta dovratnika	H1	H3	Širina	S1	S3					
Podesivi HERSE dovratnik	2109	3109	„80“	986	1186	1236	1286	1386	1486	1586
			„90E“	1090	1290	1340	1390	1490	1590	1690
			„100“	1186	1386	1436	1486	1586	1686	1786
			„80N“	1012	1212	1262	1312	1412	1512	1612
Podesivi dovratnik HESRE „zakačka“	2142	3142	„80“	1052	1252	1302	1352	1452	1552	1652
			„90E“	1156	1356	1406	1456	1556	1656	1756
			„100“	1252	1452	1502	1552	1652	1762	1852
Fiksni dovratnik FORTECA „zakačka“	2147	3147	„80N“	1012	1212	1262	1312	1412	1512	1612
			„80“	1056	1256	1306	1356	1456	1556	1656
			„90E“	1156	1356	1406	1456	1556	1656	1756
			„100“	1256	1456	1506	1556	1656	1756	1856
Fiksni okvir s podešavanjem TVRĐAVE (sa strane zgrade)	2136	3136	„80N“	990	1190	1240	1290	1390	1490	1590
			„80“	1034	1234	1284	1334	1434	1534	1634
			„90E“	1134	1334	1384	1434	1534	1634	1734
Podesivi dovratnik HESRE „zakačka“	2147	3147	„80“	1085	1285	1335	1385	1485	1585	1685
			„90E“	1185	1385	1435	1485	1585	1685	1785
			„100“	1285	1485	1535	1585	1685	1785	1885
Fiksni okvir s podešavanjem LEDA (sa strane zgrade)	2136	3136	„80“	1063	1263	1313	1363	1463	1563	1663
			„90E“	1163	1363	1413	1463	1563	1663	1763
			„100“	1263	1463	1513	1563	1663	1763	1863

PANEL 200	PANEL 250	PANEL 300	2 x PANEL 200	2 x PANEL 250	2 x PANEL 300
JEDNOSTRANI BOČNI PANEL			DVOSTRANI BOČNI PANEL		

PLOČE ZA PROŠIRIVANJE DOVRATNIKA ²⁾ – cijena za m ²	
GREKO	
CPLO,2, ST CPL i PREMIUM	
LAKIRANI	

¹⁾ za dovratnike unutarnjih vrata dostupni su isključivo gornji paneli

²⁾ paneli na četiri ruba su obrađeni rubom u boji sličnoj površini ploče. Površina se izračunava prema tablicama gore.

³⁾ ploče su dostupne samo za rješenja okvira s pojasom od 8 cm

INTEGRIRANE JEDNOSTRANE PLOČE ZAPROŠIRIVANJE

MONTIRAJU SE UMJESTO POKRETNOG KUTNIKA ILI POMOĆU ZAKAČKE

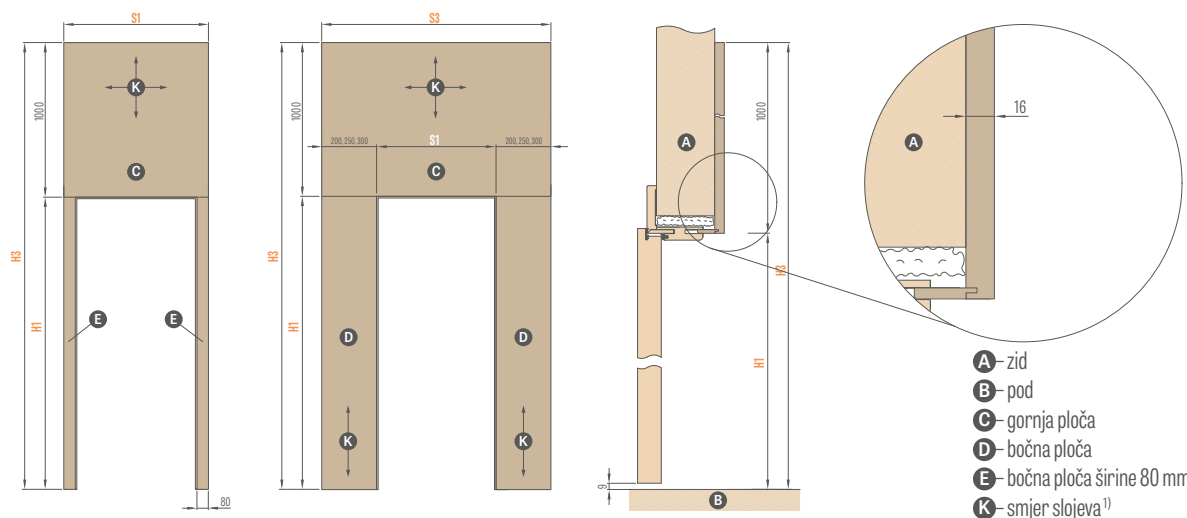

UNUTARNJA VRATA ²⁾				
Vrsta dovratnika	H1	H3	Širina	S1
Podesivi dovratnik s falcom (strana podesivog kutnika)	2029	3029	„60“	786
			„70“	886
			„80“	986
			„90“	1086
			„100“	1186
			„110“	1286
Podesivi dovratnik bez falca (strana podesivog kutnika)	2042	3042	„60“	811
			„70“	911
			„80N“	987
			„80“	1011
			„90“	1111
			„100“	1211
Reverzni dovratnik (strana podesivog kutnika)	2064	3064	„60“	834
			„70“	934
			„80N“	1010
			„80“	1034
			„90“	1134
			„100“	1234
GORNJI PANEL (1000 x S1) ¹⁾				

ULAZNA VRATA (paneli sa strane stubišta sa vratima koja se otvaraju prema unutra)											
Vrsta dovratnika	H1	H3	Širina	S1	S3						
Podesivi HERSE dovratnik (sa strane podesivog kutnika)	2029	3029	„80“	986	1106	1156	1206	1226	1326	1426	
			„90E“	1090	1210	1260	1310	1330	1430	1530	
			„100“	1186	1306	1356	1406	1426	1526	1626	
Podesivi dovratnik HESRE „zakačka“	2062	3062	„80N“	1012	1132	1182	1232	1252	1352	1452	
			„80“	1052	1172	1222	1272	1292	1392	1492	
			„90E“	1156	1276	1326	1376	1396	1496	1596	
Fiksni dovratnik FORTECA „zakačka“	2068	3068	„80N“	1012	1132	1182	1232	1252	1352	1452	
			„80“	1056	1176	1226	1276	1296	1396	1496	
			„90E“	1156	1276	1326	1376	1396	1496	1596	
Fiksni okvir s podesivom TVRĐAVOM (sa strane zgrade)	2057	3057	„80N“	990	1110	1160	1210	1230	1330	1430	
			„80“	1034	1154	1204	1254	1274	1374	1474	
			„90E“	1134	1254	1304	1354	1374	1474	1574	
Podesivi dovratnik HESRE „zakačka“	2068	3068	„80“	1085	1205	1255	1305	1325	1425	1525	
			„90E“	1185	1305	1355	1405	1425	1525	1625	
			„100“	1285	1405	1455	1505	1525	1625	1725	
Fiksni okvir s podešavanjem LEDA (sa strane zgrade)	2057	3057	„110“ ⁴⁾	1385 ⁴⁾	1505 ⁴⁾	1555 ⁴⁾	1605 ⁴⁾	1625 ⁴⁾	1725 ⁴⁾	1825 ⁴⁾	
			„80“	1063	1183	1233	1283	1303	1403	1503	
			„90E“	1163	1283	1333	1383	1403	1503	1603	
			„100“	1263	1383	1433	1483	1503	1603	1703	
			„110“ ⁴⁾	1363 ⁴⁾	1483 ⁴⁾	1533 ⁴⁾	1583 ⁴⁾	1603 ⁴⁾	1703 ⁴⁾	1803 ⁴⁾	
			PANEL 200	PANEL 250	PANEL 300	2x PANEL 200	2x PANEL 250	2x PANEL 300			
			JEDNOSTRANI BOČNI PANEL			DVOSTRANI BOČNI PANEL					

PLOČE ZA PROŠIRIVANJE DOVRATNIKA ³⁾ – cijena za m ²	
GREKO	
CPL0,2, ST CPL i PREMIUM	
LAKIRANA	

¹⁾ Smjer zrna u gornjoj ploči do širine ploče S1 ≤ 1050 mm može biti vodoravan ili okomit, a iznad S1 > 1050 samo u vodoravnom smjeru.

²⁾ za dovratnike unutarnjih vrata dostupni su isključivo gornji paneli

³⁾ paneli na četiri ruba su obrađeni rubom u boji sličnoj površini ploče. Površina se izračunava prema tablicama gore.



⁴⁾ samo za vrata LEDA



KLIZNI SUSTAVI

ZIDNI

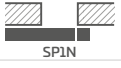
ZIDNI KLIZNI SUSTAV:

POJEDINAČNI SP1Nz (sa zakačkom)	
POJEDINAČNI SP1Nb (bez zakačke)	
DUPLI SP2N	

Cijena sadrži:

Aluminijsku šinu sa maskom i odbojnikom u boji krila duljine:

- 210 cm za krilo „100“
- 200 cm za krilo „90“
- 180 cm za krilo „80“
- 150 cm za krilo „70“, „60“

Dostupne konfiguracije zidnih kliznih sustava:

- šina s maskom i odbojnik s brtvom (samo SP1Nz i SP1Nb)
- šina s maskom i okvirom tunela (samo SP2N)
- šina s maskom i branikom + okvir tunela (samo SP1Nz i SP1Nb)
- šina s maskom i odbojnik s brtvom + okvir tunela (samo SP1Nz i SP1Nb)

Zidni klizni sustav SP1N i SP2N s odabranim krilima također je dostupan u standardu PL2112.

U zidnom kliznom sustavu nije moguće izvesti udubljenje krila vrata bez falca.

Rešetka nije ljepljena niti lakirana iznutra.

NADOPLATA

podesivi dovratnik tipa „tunel“

u cijeni podesivog dovratnika

kukasta brava s okovima²⁾

opcija samo za pojedinačni sustav

kvaka ovalna, pravokutna ili okrugla

u bojama: sjajni krom, brušeni krom, sjajni mesing, crni mat; set ručki se sastoji od dva komada

sinkronizacija

istovremeno otvaranje ili zatvaranje dvaju krila moguće je samo s jednim krilom samo za SP2N

krune i pilasteri

limitator³⁾

samostalno usporavanje rada krila u završnoj fazi zatvaranja samo za SP1Nz i SP1Nb

norma 2112

nadoplata za krilo u normi 2112 i tunel

+ 15 %

RUČKE OVALNE, OKRUGLE I PRAVOKUTNE¹⁾

sjajni krom, brušeni krom, sjajni mesing, mat crna



¹⁾ u modelu BALDUR 8, ovalni i kvadratni rukohvat preklapaju se utorima

KUKASTE BRAVE NA KLJUČ

sjajni krom,
brušeni krom,
sjajni mesing,
crni mat

Ključ je dostupan u samo srebrenoj boji

U sustav kukaste brave na ključ ulaze dvije odabrane ručke



²⁾ NAPOMENA: visina ovalne ručke za varijantu ključ/wc je drugačija i iznosi: ključ: 1006 mm, opcija WC: 1015 mm (dimenzija mjerena od donjeg ruba lista)

³⁾ uporaba samo na jednoj strani

ZIDNI KLIZNI SUSTAV

SA UGRADNJOM DOVRATNIKA

SP1Nz ili SP1Nb (lijeva verzija awers)

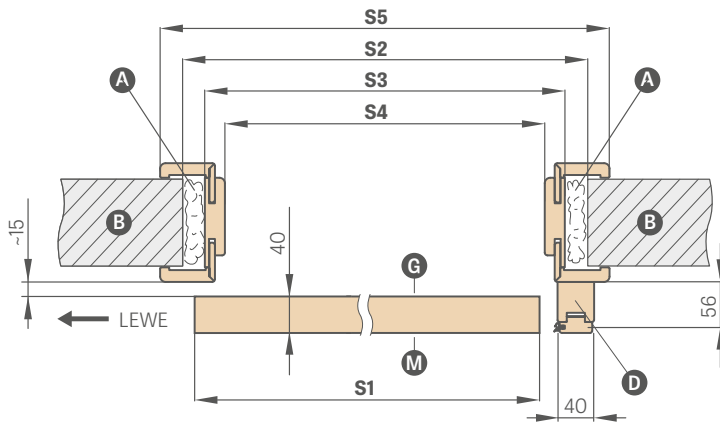

SP2N (verzija awers)

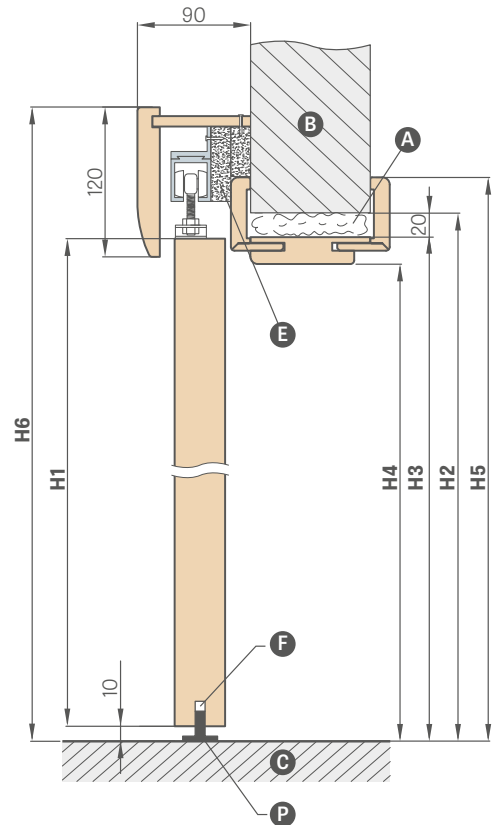
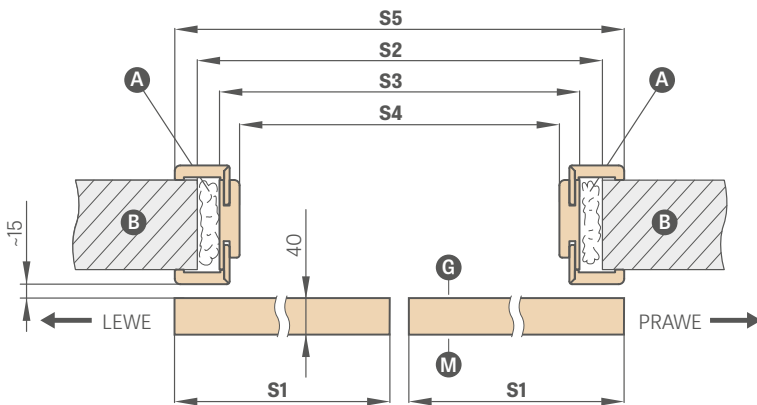

- A - pjena
- B - zid
- C - pod
- D - greda branik (smjerna u normi PL2112)
- E - odstojne trake
- F - obrada za vodilicu
- G - glatka strana stakla
- P - podna vodilica
- M - matirana strana stakla

KLIZNI ZIDNI SUSTAV SA UGRADNJOM DOVRATNIKA

		JEDNOKRILNA VRATA					DVOKRILNA VRATA				
		,60"	,70"	,80"	,90"	,100"	,60" x 2	,70" x 2	,80" x 2	,90" x 2	,100" x 2
S1	Širina krila	644	744	844	944	1044	1288	1488	1688	1888	2088
S2	Širina rupe u zidu	688	788	888	988	1088	1288	1488	1688	1888	2088
S3	Vanjska širina dovratnika	648	748	848	948	1048	1248	1448	1648	1848	2048
S4	Čista širina dovratnika	604	704	804	904	1004	1204	1404	1604	1804	2004
S4	Širina rupe u zidu za SPN BEZ UGRADNJE	604	704	804	904	1004	1204	1404	1604	1804	2004
S5	Širina pokrivača dovratnika traka 6 cm / traka 8 cm	746 / 786	846 / 886	946 / 986	1046 / 1086	1146 / 1186	1346 / 1386	1546 / 1586	1746 / 1786	1946 / 1986	2146 / nema
H1	Visina krila	2030 (2112) ¹⁾									
H2	Visina rupe u zidu	2060 (2142) ¹⁾									
H2	Visina rupe u zidu za SPN bez ugradnje	2020 (2102) ¹⁾									
H3	Vanjska visina dovratnika	2040 (2122) ¹⁾									
H4	Čista visina dovratnika	2018 (2100) ¹⁾									
H5	Visina pokrivanja dovratnika traka 6 cm / traka 8 cm	2089 / 2109 (2171 / 2191) ¹⁾									
H6	Ukupna visina sustava	2142 (2224) ¹⁾									

¹⁾ norma PL2112

ZIDNI KLIZNI SUSTAV

vrsta LOFT STANDARD



Krilo BALDUR 7 u dekoraciji OD BIJELOG TITANA UV, s crnom pravokutnom ručkom, s INDUSTRIJSKOM RUČKOM

Jednostruki klizni sustav LOFT STANDARD dostupan je sa svim krilima uključenim u standardni zidni klizni sustav SP1N.

Dvostruki klizni sustav LOFT STANDARD sastoji se od dva jednostruka sustava i spojnog elementa tračnica.

Dvostruki sustav LOFT STANDARD računa se kao 2 x jednostruki sustav + šinski spojni element. Tri kvake na izbor: INDUSTRIAL, RETRO i ART (str. 157).

Klizni sustav tipa LOFT STANDARD

kvaka ovalna, pravokutna ili okrugla³⁾

samozatvaranje na jednu stranu⁵⁾

krilo "100"

element spajanja tračnica (omogućuje korištenje LOFT sustava u dvokrilnom sustavu)

standard 2112 - doplata za list uključen u standard 2112

+ 15 %

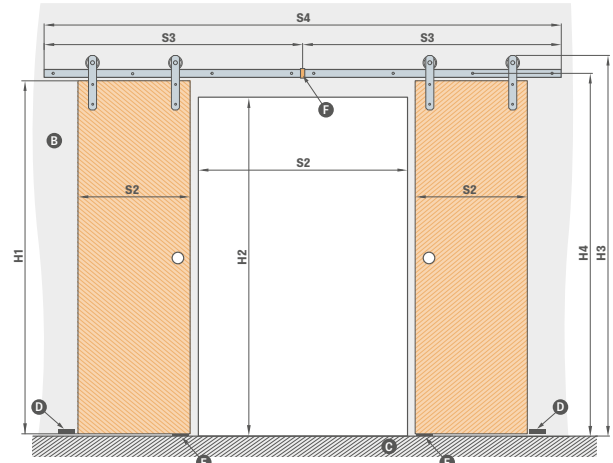
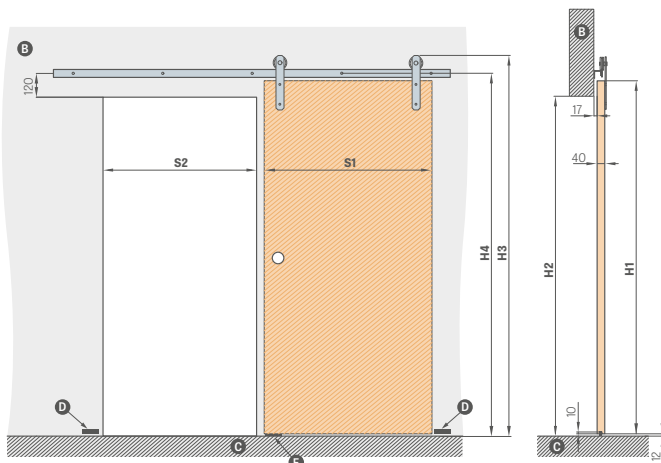

	,60"	,70"	,80"	,90"	,100"	
S1	Širina krila	644	744	844	944	1044
S2	Širina rupe u zidu ¹⁾	574	674	774	874	974
H1	Visina krila	2030 (2112) ⁴⁾				
H2	Visina rupe u zidu	1962 (2044) ⁴⁾				
H3	Ukupna visina sustava	2170 (2252) ⁴⁾				
H4	Visina montažnih otvora na kliznoj šini	2082 (2164) ⁴⁾				

VODILICA ZA POJEDINAČNI SUSTAV DULJINE:

- 200 cm za krilo „60“ „70“ „80“

- 250 cm za krilo „90“ „100“

	,120"	,140"	,160"	,180"	,200"	
S1	Širina krila	2 x 644	2 x 744	2 x 844	2 x 944	2 x 1044
S2	Širina rupe u zidu ¹⁾	1202	1402	1602	1802	2002
S3	Širina vodilice	2000	2000	2000	2500	2500
S4	Ukupna širina vodilice ²⁾	4000	4000	4000	5000	5000
H1	Visina krila	2030 (2112) ⁴⁾				
H2	Visina rupe u zidu	1962 (2044) ⁴⁾				
H3	Ukupna visina sustava	2170 (2252) ⁴⁾				
H4	Visina montažnih otvora na kliznoj šini	2082 (2164) ⁴⁾				

B - zid **C** - pod **D** - odbojnik montirani ma zid

E - vodilica **F** - spojnica vodilica²⁾

¹⁾ krilo u zatvorenom položaju se preklapa 35mm po strani

²⁾ vodilica kod dvokrilnog sustava sastoji se od dvije vodilice spojene spojnicom

³⁾ u modelu BALDUR 8, ovalni i kvadratni rukohvat preklapaju se utorima

⁴⁾ norma PL2112

⁵⁾ koristi se jednostrano za jedan sustav, obostrano za dvostruki sustav

ZIDNI KLIZNI SUSTAV

tipa LOFT



POTKROVLJE od ST CPL HRASTA, s okruglom ručkom, s RETRO RUČKOM

Zidni klizni sustav tipa LOFT dostupan je u crnoj boji i u kompletu, s punim krilom tipa LOFT. Vratno krilo tipa LOFT standardno je opremljeno stabilizirajućom ispunom "saće" ili punim pansionom uz nadoplatu. List ima prednost u tehnologiji bez falca. Sustav je za gotovu rupu, nema dostupnog tunela.

Kompletan sustav sastoji se od: LOFT klizni sustav + LOFT krilo + rukohvat + soft-zatvarač s jedne ili obje strane.

LOFT dvostruki sustav računa se kao 2 x jednostruki sustav + šinski spojni element.

Tri kvake na izbor: INDUSTRIAL, RETRO i ART.

Klizni sustav LOFT

kvaka ovalna, pravokutna ili okrugla

ispun puna ploča

krilo "100"

okrugle i četvrtaste metalne čahure (4 kom.); završni sloj: crni mat

samozatvaranje na jednu stranu

element spajanja tračnica (omogućuje korištenje LOFT sustava u dvokrilnom sustavu)

crna obrada ruba krila

PREMIUM / CPL	CPL 0,2	BIJELI TITANSKI UV LAK



¹⁾ glatki bijeli furnir koji imitira obojenu površinu

²⁾ poseban sloj AntiFinger **NOVOST** koji ograničava zaprljanja i tragove prstiju

³⁾ koristi se jednostrano za jedan sustav, obostrano za dvostruki sustav

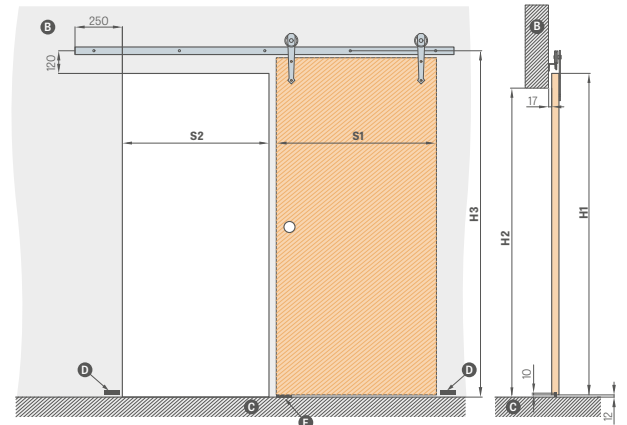

	,60"	,70"	,80"	,90"	,100"	
S1	Širina krila	644	744	844	944	1044
S2	Širina rupe u zidu	574	674	774	874	974
H1	Visina krila	2150	2150	2150	2150	2150
H2	Visina rupe u zidu	2082	2082	2082	2082	2082
H3	Visina montažnih otvora na kliznoj šini	2202	2202	2202	2202	2202

B – zid **C** – pod **D** – odbojnik montirani na zid **E** – vodilica

RUČKE OVALNE, OKRUGLE I PRAVOKUTNE METALNE

sjajni krom, brušeni krom, sjajni mesing, mat crna

VODILICA DULJINE:

– 200 cm za krilo „60“ „70“ „80“
– 250 cm za krilo „90“ „100“

RUČKE ZA PODRŽAVANJE KRILA





ZIDNI KLIZNI SUSTAV

tipa MAGIC



Vratno krilo MAGIC, dekor PREMIUM HRAST, ovalna kvaka

Zidni klizni sustav MAGIC dostupan je samo u setovima, s punim listom tipa MAGIC. Vratno krilo tipa MAGIC standardno je opremljeno stabilizirajućom ispunom "saće" ili masivnom pločom uz nadoplatu. List ima prednost u tehnologiji bez falca. Sustav je za gotovu rupu, nema dostupnog tunela.

Kompletan sustav čine: MAGIC klizni sustav + MAGIC krilo + rukohvat.
Sustav je dostupan samo u kompletu (sustav + krilo).

Klizni sustav MAGIC

kvaka ovalna, pravokutna ili okrugla

ispun puna ploča

krilo "100"

okrugle i kvadratne metalne cijevi (4 kom.); završni sloj: sjajni krom, brušeni krom, crni mat

crna obrada ruba krila

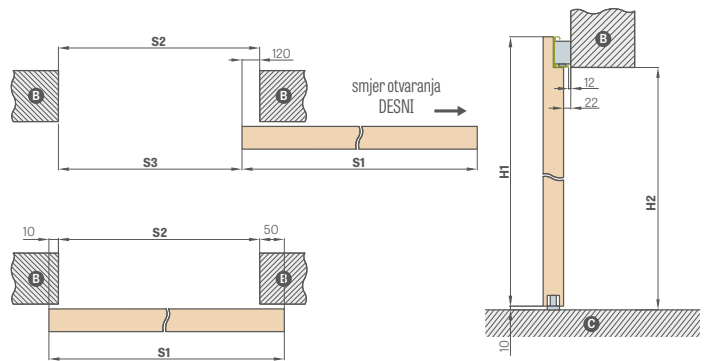

KLIZNI ZIDNI SUSTAV MAGIC						
		„60“	„70“	„80“	„90“	„100“
S1	Širina krila	644	744	844	944	1044
S2	Širina rupe u zidu	584	684	784	884	984
S3	Svjetlo prelaza	464	564	664	764	864
H1	Visina krila	2150	2150	2150	2150	2150
H2	Visina rupe u zidu	2100	2100	2100	2100	2100

B – zid C – pod

MAGIČNO KRILO		
PREMIUM / CPL	CPL 0,2	BIJELI TITANSKI UV LAK

NOVOST

WENGE DARK ST CPL	OAK ST CPL	GREY OAK ST CPL	SAGE ST CPL ¹⁾	STONE GREY ST CPL ²⁾
BLACK ST CPL ²⁾	DARK GREEN ST CPL ²⁾	NAVY BLUE ST CPL ²⁾	LIGHT GREY ST CPL ²⁾	CAPPUCCINO ST CPL ²⁾
ANTHRACITE ST CPL ²⁾	GREY ST CPL ²⁾	WHITE ST CPL ¹⁾²⁾	ASH-GEY CPL	WHITE CPL
ANTHRACITE SATIN CPL	WALNUT CLASSIC CPL	OAK RETRO CPL	OAK CLASSIC CPL	WALNUT CLASSIC PREMIUM
OAK PREMIUM	GREY MAPLE PREMIUM	WHITE BARK PREMIUM	CONCRETE PREMIUM	NOVOST
GRAPHITE ASH PREMIUM	WHITE PREMIUM ¹⁾	NATUR OAK PREMIUM	NATUR OAK PREMIUM TRANSVERSE	

RUČKE OVALNE, OKRUGLE I PRAVOKUTNE METALNE

sjajni krom, brušeni krom, sjajni mesing, mat crna



OBRADA RUBOVA KRILA CRNO GLATKO



OBRADA RUBOVA KRILA CRNO POPREČNO

¹⁾ glatki bijeli furnir koji imitira obojenu površinu

²⁾ poseban sloj **AntiFinger** **NOVOST** koji ograničava zaprljanja i tragove prstiju

ZIDNI KLIZNI SUSTAV

STAKLENIH VRATA GRAF



SUSTAV GRAF 61

Klizni sustav za staklena vrata s eloksiranim aluminijskim pokrovom u srebrnoj boji ili plastificiranim u crnoj mat boji.

Ovaj sustav je dovršen i koristi se na gotovom otvoru jer nema dostupnog tunela. Sustav uključuje sva stakla GRAF, str. 68-71 i ona dostupna na web stranici www.erkado.pl i u B2B panelu.

Kompletan sustav sastoji se od: SYSTEM GRAF klizni sustav + SYSTEM GRAF staklo + ruko-hvat + jednostrani zatvarač vrata

Klizni sustav STAKLENIH VRATA

-srebrna anoda
-crni mat

staklena ploča

SUSTAV GRAF 8

SUSTAV GRAF 9

SUSTAV GRAF 11, 32, 33, 35, 36, 38, 39, 61

SUSTAV GRAF 65 staklo VSG/ESG crna neprozirno

SUSTAV GRAF 66 staklo VSG/ESG mliječno

dvostrani okrugli rukohvat od nehrđajućeg čelika

dvostrana okrugla kvaka nehrđajući čelik crna mat

okrugla, dvostrana ručka, eloksirani aluminij
boja inox ili mat crna (plastificirano)

doplata za staklo "90"

meki zatvarač

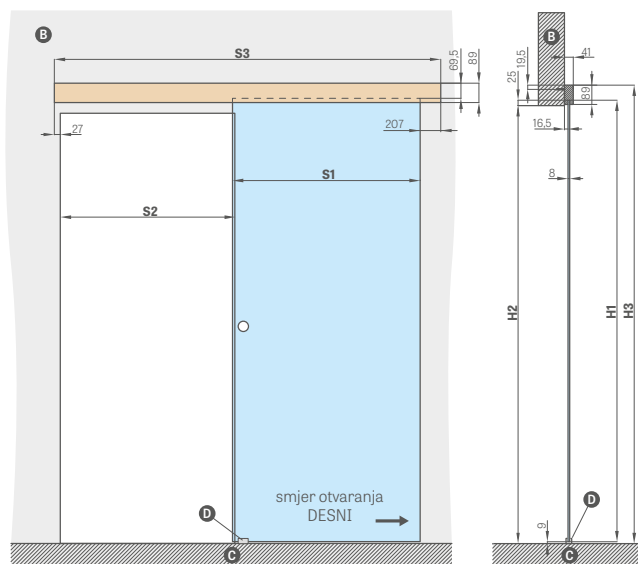

B - zid **C** - pod **D** - vodilica

KLIZNI SUSTAV ZIDNIH STAKLENIH VRATA

		,60"	,70"	,80"	,90"
S1	Širina krila	662	762	862	962
S2	Širina rupe u zidu	602	702	802	902
S3	Duljina vodilice	1500	1500	1800	2000
H1	Visina krila	2036			
H2	Visina rupe u zidu	max. 2020			
H3	Ukupna visina sustava	2114			

RUČKA



nehrđajući čelik, crni mat
(vanjski promjer 54 mm)



alumijski eloksirani
inoks, crni praškasto lakirani mat
(vanjski promjer 65 mm)



KLIZNI SUSTAVI

SAKRIVENI U ZID

ERKADO nudi sljedeće vrste sustava skrivenih u zidu:

OSNOVNA GRADNJA TUNELA			GREKO / PREMIUM / ST CPL	TITANIUM WHITE UV
SP1C.100		jednostruki klizni sustav skriven u zidu za kazetu 100 dostupno samo za STILE vratna krila, lakirana krila i model ALTAMURA 1, UNO PREMIUM		
SP2C.100		dupli klizni sustav skriven u zidu za kazetu 100 dostupno samo za STILE okvirna krila i model ALTAMURA 1, UNO PREMIUM		
SP1C.125		jednostruki klizni sustav skriven u zidu za kazetu 125		
SP2C.125		dupli klizni sustav skriven u zidu za kazetu 125		
ZN1		jednostrana izgradnja temeljnog zida nadopuna sustava SP1C.100 ili SP1C.125	cijena ovisi o opsegu (sljedeća stranica)	
ZN2		jednostrana izgradnja temeljnog zida nadopuna sustava SP2C.100 ili SP2C.125	cijena ovisi o opsegu (sljedeća stranica) +30%	

Sustavi nedostupni u pločama CPL0,2 i CPL0,7

$$\text{CIJENA KLZNOG SUSTAVA} = \text{CIJENA KRILA} + \text{CIJENA ALUMINIJSKE KAZETE} + \text{CIJENA UGRADNJE U OSNOVNOJ ČAHURI} + \text{OPCIONO CIJENA UGRADNJE ZN1 ILI ZN2}$$

Standardni sastav jednostrukog/dvostrukog sustava skrivenog u zidu uključuje sljedeće elemente:

- aluminijska kazeta [LEON] SP1
- aluminijska kazeta [LEON] SP2
- krilo bez falca / dvoja krila bez falca - cijena standardnog krila / cijena dva krila
- osnovna konstrukcija tunela (tablica iznad)
- izgradnja tunela ZN1 ili ZN2 - vidjeti tablicu na sljedećoj stranici stranica

RUČKE OVALNE, OKRUGLE I PRAVOKUTNE¹⁾

sjajni krom, brušeni krom, sjajni mesing, mat crna



KUKASTE BRAVE NA KLJUČ

sjajni krom, brušeni krom, sjajni mesing, crni mat

Ključ je dostupan u samo srebrnoj boji



U sustav kukaste brave na ključ ulaze dvije odabrane ručke

NADOPLATA

spoj pod kutom od 90 stupnjeva

kukasta brava s okovima²⁾

dostupno samo za: SP1C.100, SP1C.125

kvaka ovalna, pravokutna ili okrugla

u sljedećim bojama: sjajni krom, brušeni krom, sjajni mesing, mat crna.
dostupno za SP1C.100, SP2C.100, SP1C.125, SP2C.125
postaviti ručke se sastoje od dva kom.

naprstak

u sljedećim bojama: sjajni krom, brušeni krom, sjajni mesing, mat crna

sinkronizacija

istovremeno otvaranje ili zatvaranje dvaju krila vrši se samo s jednim krilom
dostupna samo za: SP2C.100, SP2C.125

krune i pilasteri

limitator³⁾

automatsko usporavanje krila u završnoj fazi zatvaranja; dostupno samo za SP1C.100, SP1C.125

norma 2112

nadoplata za krilo u normi 2112, kazete i ugradnje

+ 15 %

¹⁾ u modelu BALDUR 8, ovalni i kvadratni rukohvat preklapaju se utorima

²⁾ NAPOMENA: visina ovalne ručke za varijantu ključ/wc je drugačija i iznosi: ključ: 1006 mm, opcija WC: 1015 mm (dimenzija mjerena od donjeg ruba lista)

³⁾ uporaba samo na jednoj strani

Opseg jednostranog podešavanja temeljnog zida min.-max (mm)	UGRADNJA ZIDA U JEDNOKRILNOM SUSTAVU NA JEDNU STRANU ZN1		
	GREKO	PREMIUM i ST CPL	TITANIUM WHITE UV NOVOST
0-40; 40-60; 60-80;			
80-100; 100-120; 120-140			
140-160; 160-180; 180-200			
200-220; 220-240			
240-260; 260-280			
280-300; 300-320			
320-340; 340-360			

- sustav obuhvaća jednu stranu ugradnje zida za dvokrilna vrata ZN2 + 30% na cijene u gornjoj tablici
- norma 2112 nadoplata + 15 %

		KLIZNI POJEDINAČNI I DUPLI SUSTAVI SAKRIVENI U ZID									
		„60”	„70”	„80”	„90”	„100”	2 x „60”	2 x „70”	2 x „80”	2 x „90”	2 x „100”
S1	Širina krila	644	744	844	944	1044	1288	1488	1688	1888	2088
S2	Čista širina dovratnika	604	704	804	904	1004	1204	1404	1604	1804	2004
S3	Širina kazete	1318	1518	1718	1918	2118	2538	2938	3338	3738	4138
S4	Širina pokirća dovratnika traka 6 cm / traka 8 cm	746 / 786	846 / 886	946 / 986	1046 / 1086	1146 / 1186	1346 / 1386	1546 / 1586	1746 / 1786	1946 / 1986	2146 / nema
S5	Širina rupe u kazeti	655	755	855	955	1055	1255	1455	1655	1855	2055
S6	Širina rupe u zidu	1338	1538	1738	1938	2138	2558	2958	3358	3758	4158
H1	Visina krila	2030 (2112) ¹									
H2	Visina pokrivanja dovratnika traka 6 cm / traka 8 cm	2092 / 2112 (2174 / 2194) ¹									
H3	Visina kazete	2115 (2197) ¹									
H4	Čista visina dovratnika	2021 (2103) ¹									
H5	Visina rupe u zidu	2125 (2207) ¹									

¹⁾ norma PL2112



Na slici zidni klizni sustav



Na slici sustav sakriveni u zid



DUPLI I POJEDINAČNI SUSTAVI

SAKRIVENI U ZID

SP1C.100 (lijevo ostakljenje awers)

fiksni raspon 100 mm
debljina kazete prije ugradnje gips pločama - 75mm

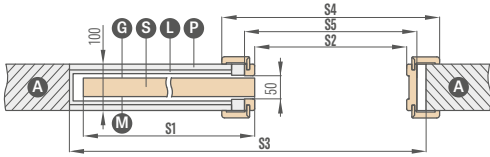

Samo za modele UNO PREMIUM, ALTAMURA 1 i za sva kolna vrata.
Sustav ne uključuje i ne zahtijeva četke protiv prašine.

SP1C.125 (lijevo ostakljenje awers)

fiksni raspon 125 mm
debljina kazete prije ugradnje gips pločama - 100mm

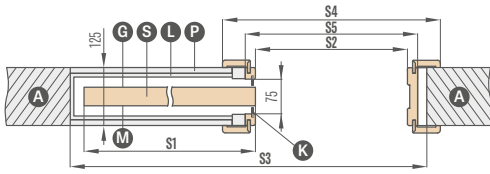

Koristiti samo s daščanim krilima koja imaju okvir za ostakljenje.
Sustav uključuje sive četke protiv prašine.

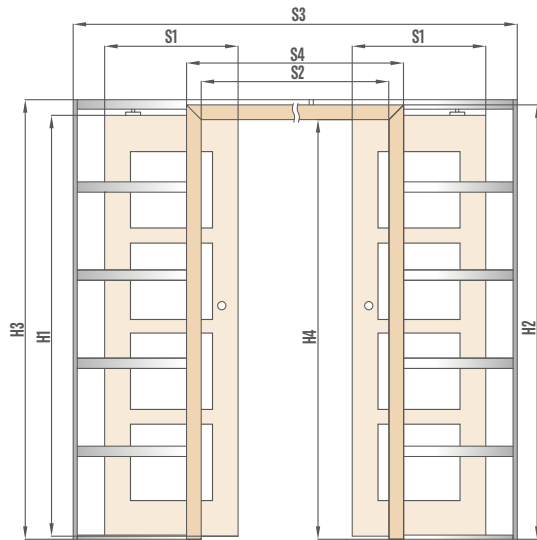
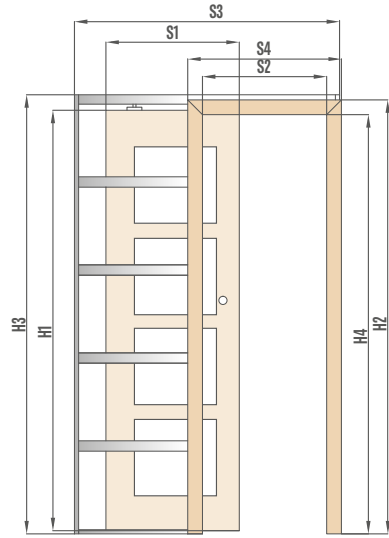

ZN1 jednostrana ugradnja osnovnog zida za SP1C.100 i SP1C.125

opseg ugradnje osnovnog zida od 0-40; 40-60; ... 340-360

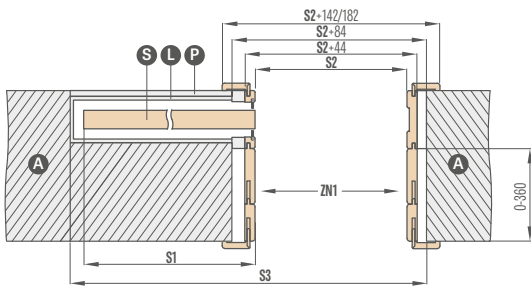

Na skici je predstavljena ugradnja osnovnog zida ZN1.

SP2C.100 (ostakljenje awers)

fiksni raspon 100 mm
debljina kazete prije ugradnje gips pločama - 75mm

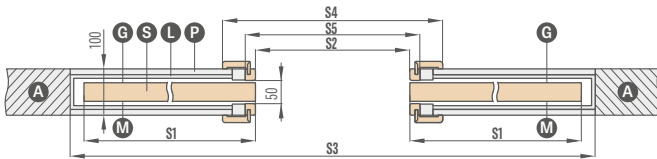

Samo za modele UNO PREMIUM, ALTAMURA 1 i za sva kolna vrata.
Sustav ne uključuje i ne zahtijeva četke protiv prašine.

SP2C.125 (ostakljenje awers)

fiksni raspon 125 mm
debljina kazete prije ugradnje gips pločama - 100 mm)

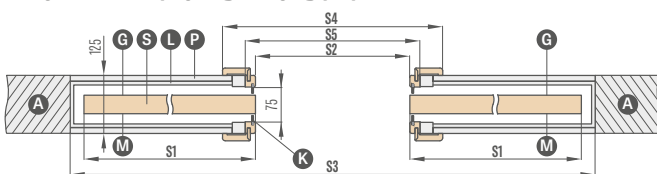

Koristiti samo s daščanim krilima koja imaju okvir za ostakljenje.
Sustav uključuje sive četke protiv prašine.

- A** - zid
- L** - aluminijska kazeta
- P** - karton gips ploča
- G** - glatka strana stakla
- S** - krilo
- K** - četke za prašinu
- M** - matirana strana stakla

ZN2 jednostrana ugradnja osnovnog zida za SP2C.100 i SP2C.125

opseg ugradnje osnovnog zida od 0-40; 40-60; ... 340-360

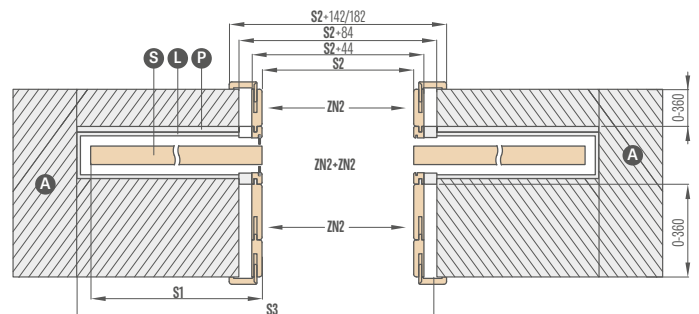

Na skici je prikazana dvostrana ugradnja osnovnog zida ZN2 + ZN2.

DVOKRILNA VRATA

SA FALCOM I BEZ FALCA

PRAKTIČNE INFORMACIJE:

DVOKRILNA VRATA



- Kod dvokrilnih vrata postoji puna ispunjena panela uz nadoplata.
- Dvokrilna vrata izrađujemo na bazi dostupnih modela jednokrilnih daščanih, STILE vrata sa pripadajućim karakteristikama: boja, završna obrada (STANDARD, SOFT), ostakljenje itd.
- Dvokrilna vrata dostupna u CPL 0,2 i CPL 0,7
- Pasivno krilo opremljeno je zasunima za vrata.
- Pasivno krilo ispod širine "60" dostupno je samo kao potpuno glatko - dodatno krilo (vidi crtež ispod).
- Nastavci su izrađeni u STANDARD tehnologiji rubnih ploča. Dostupne su sa punjenjem od saća ili s punom pločom uz nadoplata. Nastavci imaju okomito zrnanje.
- Aktivna i pasivna krila opremljena su letvicama za zatvaranje.
- Pokrovne trake u listovima CPL 0,7 laminirane su s CPL 0,2
- Dvokrilna vrata u tehnologiji bez falca dostupna su samo s magnetnom bravom
- Dvokrilna vrata bez žleba dostupna su samo s podesi vim okviromvrata.
- U dvokrilnim vratima nema električnog zatvarača
- PL2112 standard za odabrana krila

DOSTUPNE ŠIRINE KRILA:

- Od ploča i okvira DVOKRILNA od „120“ do „190“*** kao i kombinacije sa punim glatkim nastavkom

60 + 30*	70 + 30*	80 + 30*	90 + 30*	100 + 30*
60 + 40*	70 + 40*	80 + 40*	90 + 40*	100 + 40*
60 + 50*	70 + 50*	80 + 50*	90 + 50*	100 + 50*

* Nastavak dostupan samo u tehnologiji standard kao puni glatki

** Za „180“ bez falca

CIJENA DVOKRILNIH VRATA:

- Od ploča i okvira: aktivno krilo **60 70 80 90 100** + pasivno krilo **60 70 80 90***

cijena dvokrilnih vrata s trakom za zatvaranje

=

cijena krila x 2

+

trake za zatvaranje

- Od ploča i okvira: aktivno krilo **60 70 80 90 100** + pasivni glatki nastavak **30 40 50**

cijena dvokrilnih vrata s trakom za zatvaranje i nastavkom

=

cijena krila

+

puni nastavak sa trakama za zatvaranje

- Cijena podesivog dovratnika i fiksnog dovratnika za dvokrilna vrata + 30%
- Nadoplata za punu ploču u nastavku
- Lakirani nastavak samo puna glatki TITANIUM WHITE UV - nadoplata

* nije vezano za krila bez falca

DVOKRILNA VRATA

BEZ FALCA

DVOKRILINA VRATA BEZ FALCA
S PODESIVIM OKVIROM

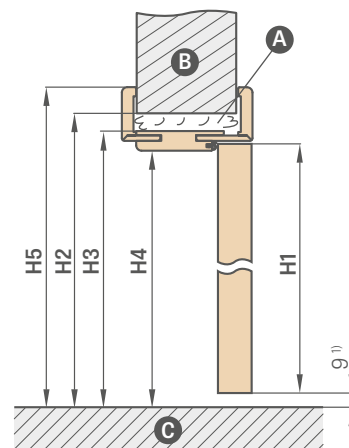
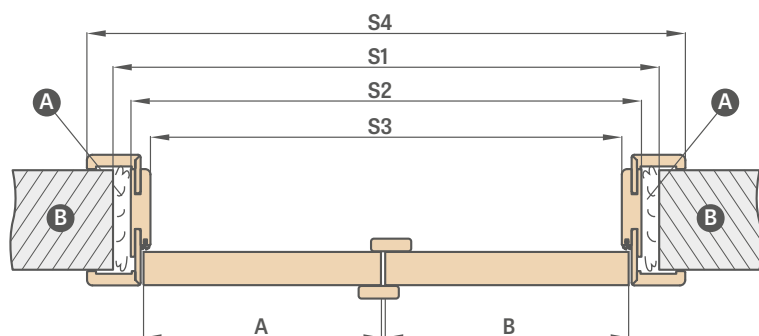

A – pjena B – zid C – pod

¹⁾ dopušteno odstupanje koje proizlazi iz tolerancije dimenzija dovratnika +/- 3 mm (preporučamo provjeru prije ugradnje)

Podesivi dovratnik	DVOKRILNA VRATA VEZ FALCA									
	,90"	,100"	,110"	,120"	,130"	,140"	,150"	,160"	,170"	,180"
A+B Širina krila	988	1088	1188	1288	1388	1488	1588	1688	1788	1888
S1 Širina rupe u zidu	1061	1161	1261	1361	1461	1561	1661	1761	1861	1961
S2 Vanjska širina dovratnika	1021	1121	1221	1321	1421	1521	1621	1721	1821	1921
S3 Čista širina dovratnika	977	1077	1177	1277	1377	1477	1577	1677	1777	1877
S4 Širina pokrivanja dovratnika traka 6 cm / traka 8 cm	1119 / 1159	1219 / 1259	1319 / 1359	1419 / 1459	1519 / 1559	1619 / 1659	1719 / 1759	1819 / 1859	1919 / 1959	2019 / 2059
H1 Visina krila	2030 (2112) ²⁾									
H2 Visina rupe u zidu	2073 (2155) ²⁾									
H3 Vanjska visina dovratnika	2053 (2135) ²⁾									
H4 Čista visina dovratnika	2031 (2113) ²⁾									
H5 Visina pokrivanja dovratnika traka 6 cm / traka 8 cm	2102 / 2122 (2184 / 2204) ²⁾									

DVOKRILNA VRATA
– SIMETRIČNA



DVOKRILNA VRATA
– ASIMETRIČNA



DVOKRILNA VRATA
– S PUNIM GLATKIM NASTAVKOM



²⁾ norma PL2112

DVOKRILNA VRATA

S FALCOM

DVOKRILNA VRATA S FALCOM
S PODESIVIM OKVIROM

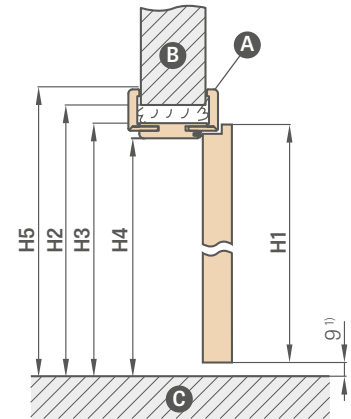
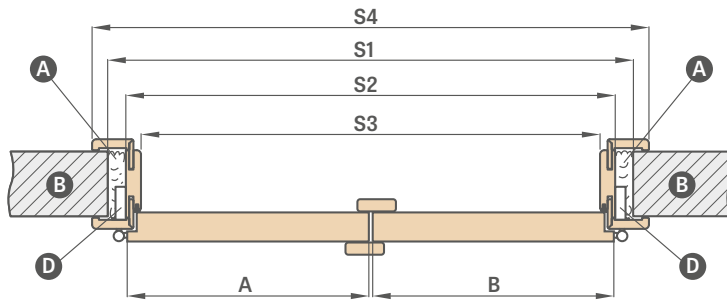

A - pjena B - zir C - pod D - utikač šarki

Podesivi dovratnik	DVOKRILNA VRATA										
	,90"	,100"	,110"	,120"	,130"	,140"	,150"	,160"	,170"	,180"	,190"
A+B Širina krila	988	1088	1188	1288	1388	1488	1588	1688	1788	1888	1988
S1 Širina rupe u zidu	1034	1134	1234	1334	1434	1534	1634	1734	1834	1934	2034
S2 Vanjska širina dovratnika	994	1094	1194	1294	1394	1494	1594	1694	1794	1894	1994
S3 Čista širina dovratnika	950	1050	1150	1250	1350	1450	1550	1650	1750	1850	1950
S4 Širina pokrivača dovratnika traka 6 cm / traka 8 cm	1092 / 1132	1192 / 1232	1292 / 1332	1392 / 1432	1492 / 1532	1592 / 1632	1692 / 1732	1792 / 1832	1892 / 1932	1992 / 2032	2092 / 2132
H1 Visina krila	2030 (2112) ²										
H2 Visina rupe u zidu	2060 (2142) ²										
H3 Vanjska visina dovratnika	2040 (2122) ²										
H4 Čista visina dovratnika	2018 (2100) ²										
H5 Visina pokrivanja dovratnika traka 6 cm / traka 8 cm	2089 / 2109 (2171 / 2191) ²										

DVOKRILINA VRATA S FALCOM
S FIKSNIM OKVIROM

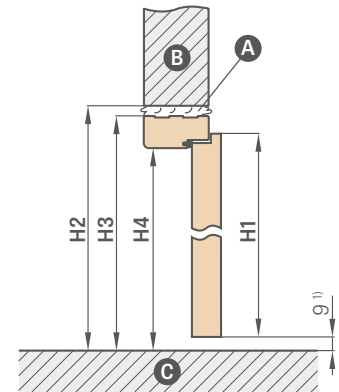
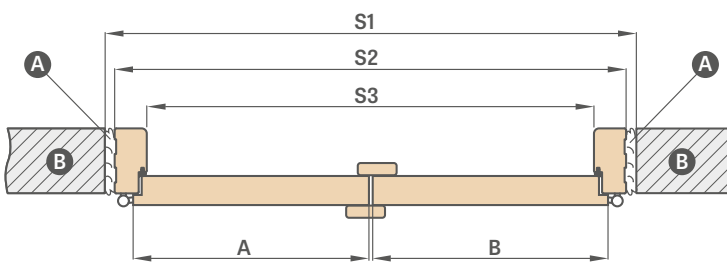

A - pjena B - zid C - pod

Fiksni dovratnik	DVOKRILNA VRATA										
	,90"	,100"	,110"	,120"	,130"	,140"	,150"	,160"	,170"	,180"	,190"
A+B Širina krila	988	1088	1188	1288	1388	1488	1588	1688	1788	1888	1988
S1 Širina rupe u zidu	1068	1168	1268	1368	1468	1568	1668	1768	1868	1968	2068
S2 Vanjska širina dovratnika	1038	1138	1238	1338	1438	1538	1638	1738	1838	1938	2038
S3 Čista širina dovratnika	950	1050	1150	1250	1350	1450	1550	1650	1750	1850	1950
H1 Visina krila	2030	2030	2030	2030	2030	2030	2030	2030	2030	2030	2030
H2 Visina rupe u zidu	2077	2077	2077	2077	2077	2077	2077	2077	2077	2077	2077
H3 Vanjska visina dovratnika	2062	2062	2062	2062	2062	2062	2062	2062	2062	2062	2062
H4 Čista visina dovratnika	2018	2018	2018	2018	2018	2018	2018	2018	2018	2018	2018

¹⁾ dopušteno odstupanje koje proizlazi iz tolerancije dimenzija dovratnika ± 3 mm (preporučamo provjeru prije ugradnje)

²⁾ norma PL2112

PREKLOPNA VRATA



KONSTRUKCIJA

- krilo koje se sastoji od dva dijela spojena skrivenim šarkama
- unutarnji okvir od MDF-a prekriven s dvije HDF ploče
- unutarnja drvena ograda i stupovi (stranice, gornji i donji MDF) presvučeni s dvije HDF ploče, preklopna ili nefalcirana krila
- stabilizacijsko punjenje: saće ili puna ispunjena uz dodatnu nadoplata
- okvir s rasponom iznad 320 mm sastoji se od dva elementa, a iznad 400 mm - od tri elementa.

ZAVRŠNA OBRADA

- HDF ploča pokirvena furnirom
- rub krila STANDARD
- okvir s rasponom preko 320 mm sastoji se od dva elementa, a preko 400 mm - od tri elementa.

OKOVI

- dvije skrivene šarke između krila, obojene srebrnom bojom
- sustav vodilica u gornjem i donjem dijelu vrata
- brava na zasun i zasun na ključ, patentna cilindrična brava, ekonomicna brava ili brava

NADOPLATA

ispun puna ploča

krilo "100"

crna obrada ruba krila

unutarnji drveni okvir (strane i vrh, dno MDF-a)

doplata za treću šarku

krilo CPL 0,2

krilo CPL 0,7

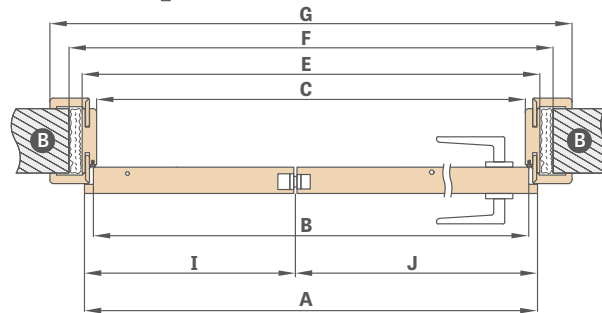
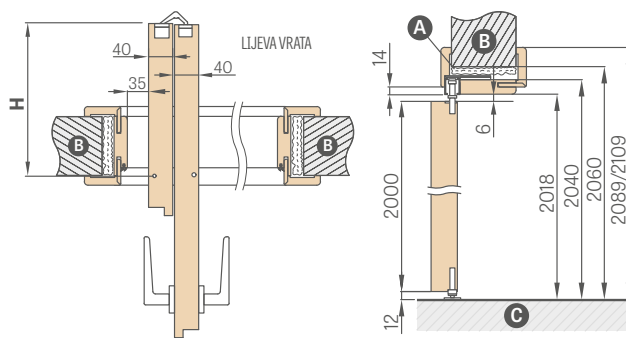
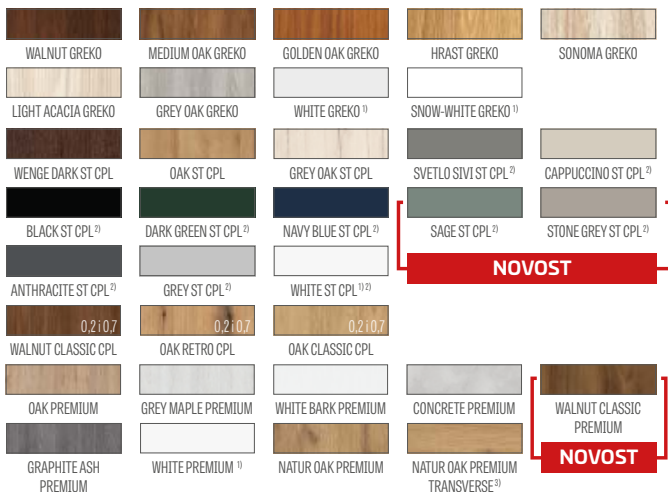

A - pjena B - zid C - pod

Širina vrata	A	B	C	E	F	G	H	I	J
„60“	641	614	604	648	688	746*/786**	152,5	218	418
„70“	741	714	704	748	788	846*/886**	202,5	268	468
„80“	841	814	804	848	888	946*/986**	252,5	318	518
„90“	941	914	904	948	988	1046*/1086**	302,5	368	568
100.	1041	1014	1004	1048	1088	1146*/1186**	352,5	418	618

* traka 6 cm / ** traka 8 cm spoj samo 45 stupnjeva

DOSTUPNE ŠIRINE KRILA

60 70 80 90 100



montažni film
<https://youtu.be/tzccmzy/rvg>

Opseg podešavanja min.-max (mm)	Opseg podešavanja min.-max (mm)
80-100	240-260
100-120	260-280
120-140	280-300
140-160	300-340
160-180	340-360
180-200	360-380
200-220	380-400
220-240	400-420

Za svakih 2cm se dodatno naplaćuje (na temelju cijene u rasponu od 400-420mm) do raspona od 500-520mm

¹⁾ glatki bijeli furnir koji imitira obojenu površinu

²⁾ poseban sloj **AntiFinger** koji ograničava zaprljanja i tragove prstiju

³⁾ u kompletu je dovratnik izrađen u dekoru NATUR OAK PREMIUM

SUSTAV SAKRIVENIH VRATA COVERT

OTVARANJE S VANA I UNUTRA



KONSTRUKCIJA

- krilo sa falcom i bez falca
- unutarnji okvir od MDF-a prekriven s dvije HDF ploče
- unutarnja drvena ograda i stupovi (stranice, gornji i donji MDF) presvučeni s dvije HDF ploče, preklopna ili nefalcirana krila
- stabilizacijsko punjenje: saće ili puna ispuna uz dodatnu nadoplata

ZAVRŠNA OBRADA

- HDF ploča obložena PREMIUM furnirom, ST CPL, UV lakom ili furnirom namijenjenom bojanju ili lijepljenju tapetama
- rub vratnog krila izrađen u tehnologiji žlebova ili bez falca

OKOVI

- uvijek dvije skrivene šarke uvučene u dovratnik (treća je opcija uz nadoplata)
- magnetna brava u krilu vrata s utovorom i bez falca, na ključ, cilindrična brava, ekonomična brava ili na zaključavanje

NADOPLATA

bijeli ili crni dovratnik³⁾

lakirano krilo BIJESLI TITANIJUM UV

ispun puna ploča

dodatna donja greda u krilu (može se samostalno skratiti na maksimalno 8 cm)

okrugle i četvrtaste metalne čahure (4 kom.)
završni sloj: brušeni nikal, patina, bijela i crna

plastični tuljci nalik drvu (4 kom.)

kratica za rekuperaciju standardna ili mini, ventilacija snižena standardna ili mini (str. 149) ili ventilacijska rešetka

treća šarka

zamjena u krilu za crnu magnetnu bravu

zamjena sa šarkama i udarnom pločicom u crnoj boji

- za dvije šarke ili

- za tri šarke

crna obrada ruba krila

krilo "100"

unutarnji drveni okvir (strane i vrh, dno MDF-a)

padajuća brtva⁴⁾

intarzija LUX, verzije za odabir na str. 96-103

magnetski limiter (odbojnik)⁴⁾

(dostupno u šest boja str.149)

norma 2112 - nadoplata krila i okvira



DOSTUPNE ŠIRINE KRILA

60 70⁵⁾ 80⁵⁾ 90 100

¹⁾ glatki bijeli furnir koji imitira obojenu površinu

²⁾ za tapetiranja i bojenje

³⁾ u standardu dovratnik u boji aluminija

⁴⁾ korištenje odbojnika sprječava korištenje brtve za ispuštanje, ventilacijskog podreza i rekuperativnog prečaca i obrnuto

⁵⁾ krila BIJELI TENELJNI i aluminijski dovratnik širine „70“ i „80“ dostupno za kratko vrijeme, detalji kod prodavatelja

⁶⁾ poseban sloj **AntiFinger** koji ograničava zaprljanja i tragove prstiju

SUSTAV SAKRIVENIH VRATA COVERT

KRILO S FALCOM OTVARANO IZVANA

STANDARDNE DIMENZIJE ZA VRATA S FALCOM OTVARANO IZVANA

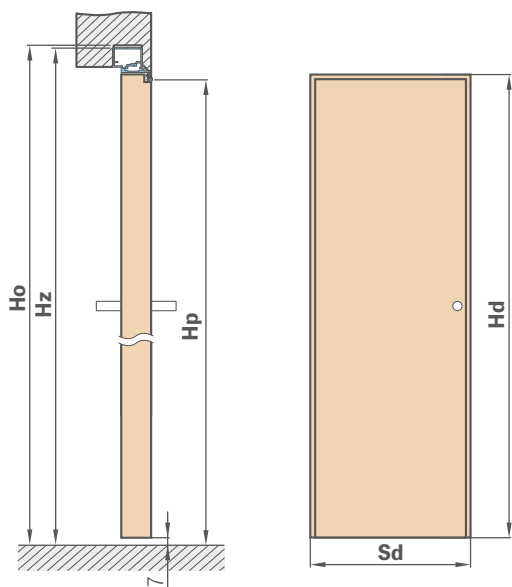

Širina krila Sd [mm]	Širina građevinskog otvora So [mm]	Vanjska širina dovratnika Sz [mm]	Širina svjetla prolaza Sp [mm]
620	700	690	605
720	800	790	705
820	900	890	805
920	1000	990	905
1020	1100	1090	1005

Visina krila Hd [mm]	Visina građevnog otvora Ho [mm]	Vanjska visina dovratnika Hz [mm]	Visina svjetla prolaza Hp [mm]
2030 (2112) ¹⁾	2079 (2162) ¹⁾	2072 (2154) ¹⁾	2030 (2112) ¹⁾

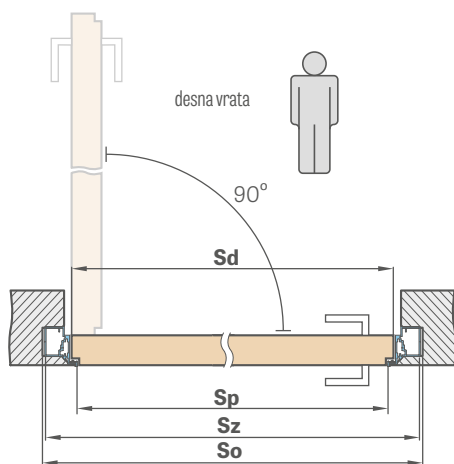

UGRADNJA KARTON-GIPS PANEL

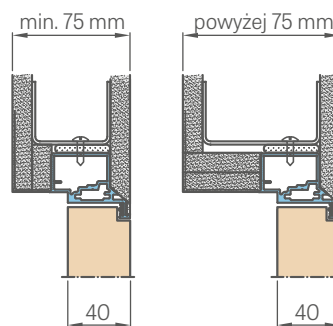

PRESJEK ALUMINIJSKOG DOVRATNIKA

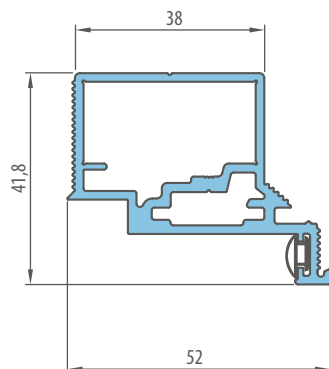

UGRADNJA U ZIDU

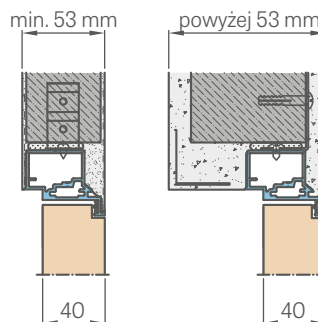

¹⁾ norma PL2112

SUSTAV SAKRIVENIH VRATA COVERT

KRILO BEZ FALCA OTVARANJE S VANA

STANRADRNE DIMENZIJE ZA VRATA BEZ FALCA OTVARANJE S VANA

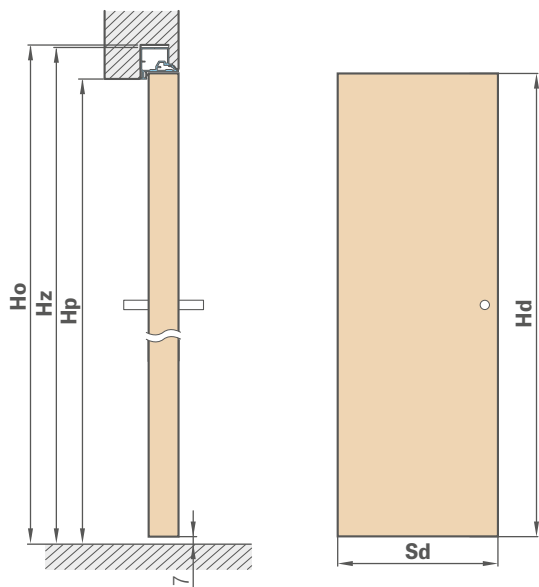

Širina krila	Širina građevinskog otvora	Vanjska širina dovratnika	Širina svjetla prolaza
Sd [mm]	So [mm]	Sz [mm]	Sp [mm]
620	700	690	605
720	800	790	705
820	900	890	805
920	1000	990	905
1020	1100	1090	1005

Visina krila	Visina građevnog otvora	Vanjska visina dovratnika	Visina svjetla prolaza
Hd [mm]	Ho [mm]	Hs [mm]	Hp [mm]
2020 (2102) ¹⁾	2069 (2152) ¹⁾	2062 (2144) ¹⁾	2020 (2102) ¹⁾

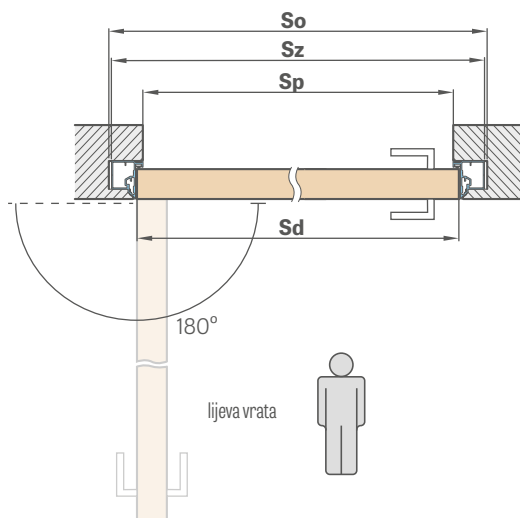

UGRADNJA KARTON-GIPS PANEL

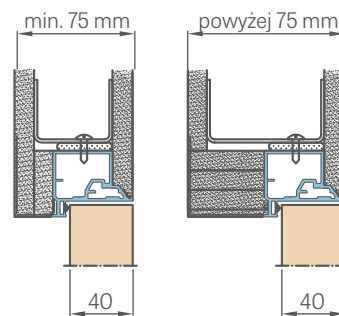

PRESJEK ALUMINIJSKOG DOVRATNIKA

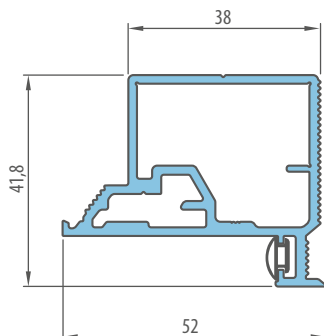

UGRADNJA U ZIDU

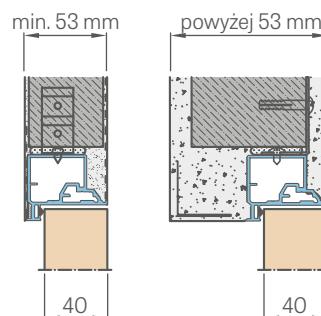

¹⁾ norma PL2112

STAKLA IZNAD VRATA

S FALCOM

OPĆE INFORMACIJE

Stakla iznad vrata su tvornički montirana i ostakljene sigurnosnim staklom VSG 331 mlječno ili prozirno. (Prilikom narudžbe navedite vrstu stakla).

Za spajanje te vrste stakla s vratima, i to s podesivim ili fiksnim dovratnikom, mogu biti potrebni dodatni konstrukcijski elementi (npr. drveni stupovi) koje odabire i organizira instalater, ovisno o postojećim uvjetima otvaranja. Tvrtka ERKADO ne prodaje takve elemente.

CIJENE STAKLA IZNAD VRATA

STAKLO IZNAD VRATA ZA JEDNOKRILNA I DVOKRILNA VRATA S FALCEM					
Visina	Dovratnik	Širina			
		,30"	,40"	,50"	,60"
Norma PL	podesivi**				
	fiksni				

KUTNO STAKLO IZNAD VRATA ZA JEDNOKRILNA I DVOKRILNA VRATA S FALCEM					
Visina	Dovratnik	Širina			
		,30"	,40"	,50"	,60"
„30"	podesivi**				
	fiksni				
„40"	podesivi**				
	fiksni				
„50"	podesivi**				
	fiksni				
„60"	podesivi**				
	fiksni				

GORNJA STAKLA IZNAD VRATA ZA JEDNOKRILNA FALCIRANA VRATA						
Visina	Dovratnik	Širina				
		,60"	,70"	,80"	,90"	,100"
„30"	podesivi**					
	fiksni					
„40"	podesivi**					
	fiksni					
„50"	podesivi**					
	fiksni					
„60"	podesivi**					
	fiksni					

GORNJA STAKLA IZNAD VRATA ZA DVOKRILNA FALCIRANA VRATA												
Visina	Dovratnik	Širina										
		,90"	,100"	,110"	,120"	,130"	,140"	,150"	,160"	,170"	,180"	,190"
„30"	podesivi**											
	fiksni											
„40"	podesivi**											
	fiksni											
„50"	podesivi**											
	fiksni											
„60"	podesivi**											
	fiksni											

PODJELA STAKALA

ZA DOVRATNIK TIPA BLOK
ZA PODESIV DOVRATNIK
ZA VRATA JEDNOKRILNA
ZA VRATA DVOKRILNA

DOSTUPNE KONFIGURACIJE

JEDNOKRILNA VRATA S FALCEM s bočnim, gornjim i kutnim svjetlom

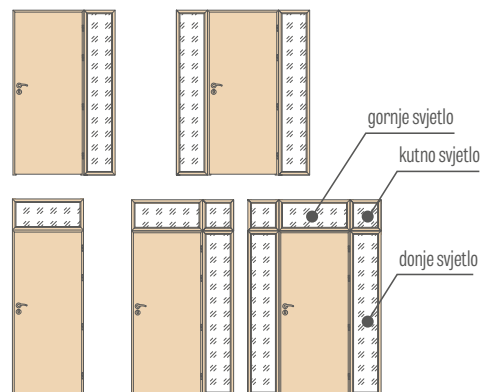

DVOKRILNA VRATA S FALCEM s bočnim, gornjim i kutnim staklom

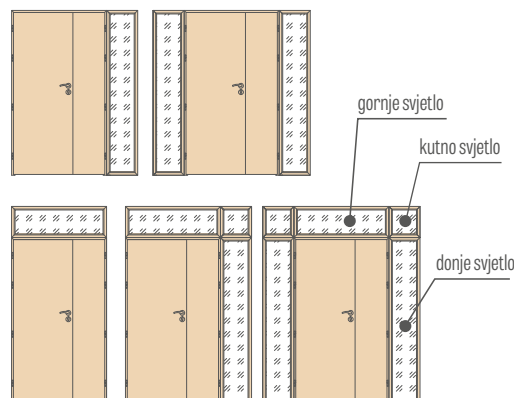

** Dostupni rasponi su isti kao za standardne podesive okvire vrata s falcom, stranice 182-183

Cijena uključuje sigurnosno staklo VSG 331 mat ili VSG 331 prozirno i jedinstvena je za sve furnire i asortimane prisutne u okvirima vrata

Cijene za stakla oznad vrata na traci 6 i 8 cm

Na cijenu lakiranih stakala nadoplata + 50%

Trake koje pričvršćuju stakla zakucane su iglama i mogu postojati (osobito u bijelim dekorima i lakiranim pozadinskim svjetlima) male tamne mrlje vidljive nakon što su ukucane.

Stakla nisu dostupna u laminatima CPL 0.2 i CPL 0.7

Bočna stakla za podesivi dovratnik sa falcom traka 6 cm / traka 8 cm

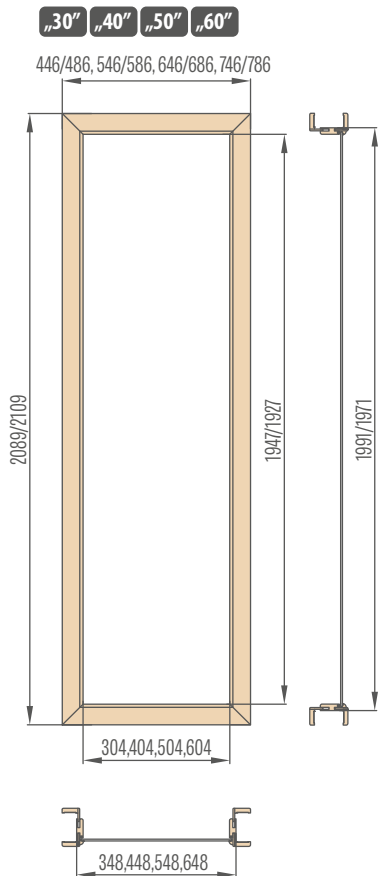

Kutna stakla za podesivi dovratnik sa falcom traka 6 cm / traka 8 cm

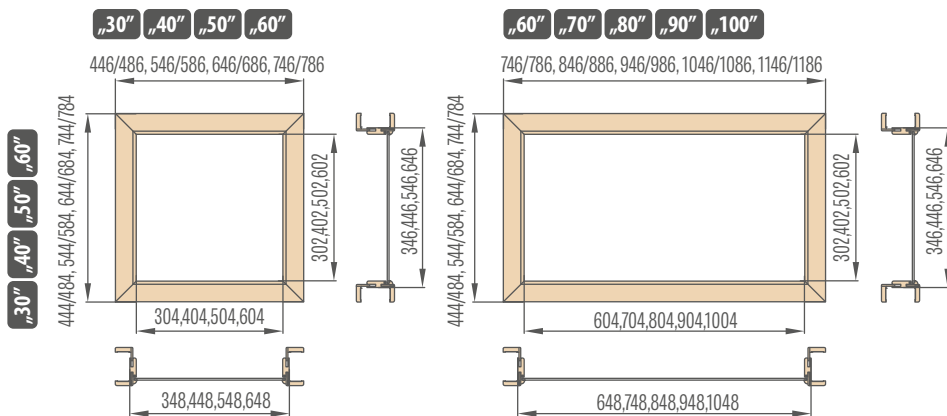

Gornja stakla za podesivi dovratnik jednokrilih vrata sa falcom traka 6 cm / traka 8 cm

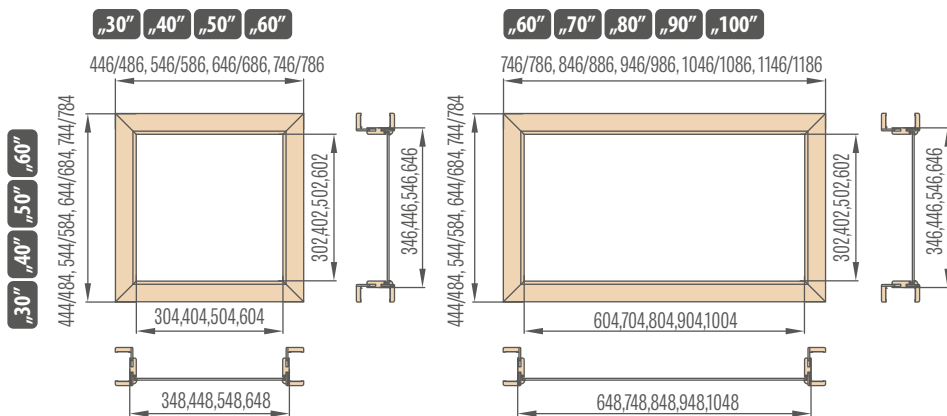

Gornja stakla za podesivi dovratnik dvokrilih vrata s falcom traka 6 cm / traka 8 cm

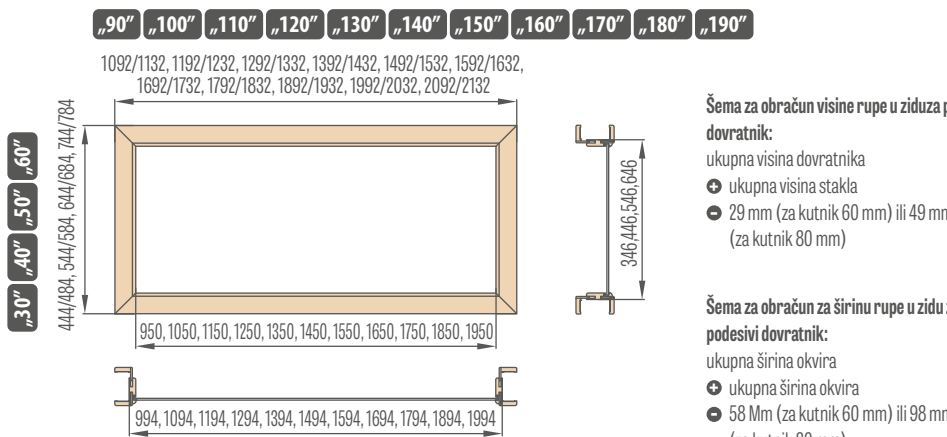

Šema za obračun visine rupe u ziduza podesivi dovratnik:

- ukupna visina dovratnika
- + ukupna visina stakla
- 29 mm (za kutnik 60 mm) ili 49 mm (za kutnik 80 mm)

Šema za obračun za širinu rupe u zidu za podesivi dovratnik:

- ukupna širina okvira
- + ukupna širina okvira
- 58 mm (za kutnik 60 mm) ili 98 mm (za kutnik 80 mm)

Bočna stakla fiksnog dovratnika

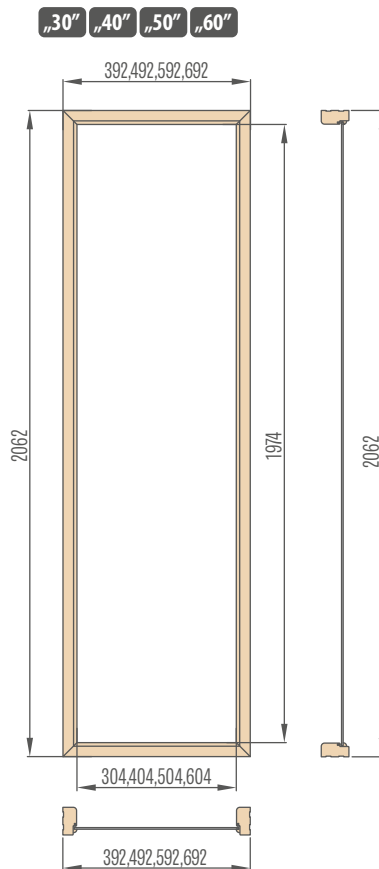

Kutna stakla fiksnog dovratnika

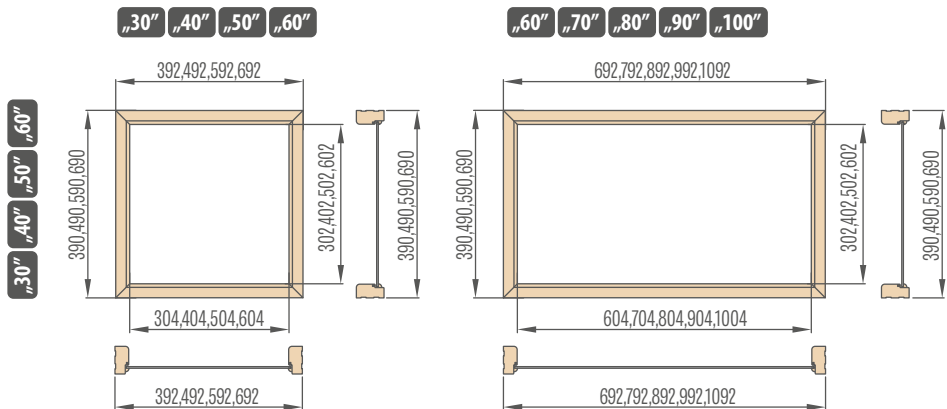

Gornja stakla fiksnog dovratnika jednokrilih vrata

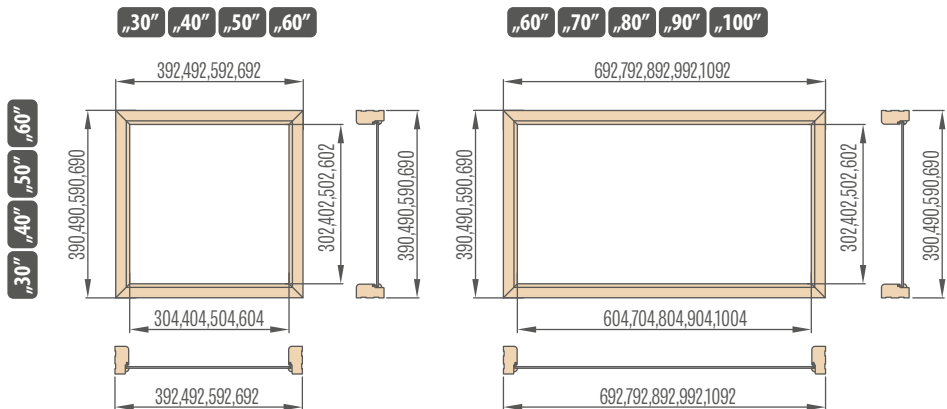

Gornja stakla fiksnog dovratnika dvokrilih vrata

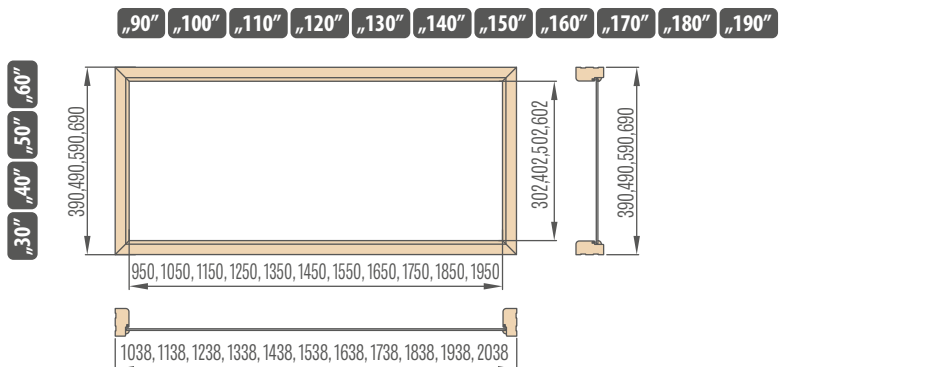



DOVRATNICI

- Podesivi falcirani i fiksni falcirani dovratnik može se koristiti za sve tipove ERKADO unutarnjih vrata izrađenih u daščanoj i STILE tehnologiji.
- Nefalcirani podesivi dovratnik može se koristiti za unutarnja vrata izrađena u tehnologiji ploča i STILE. Ovi okviri vrata imaju tri skrivene šarke.
- Dovratnik izrađen je od visokokvalitetnog MDF-a i presvučen trajnom folijom koja imitira drvo ili je prekriven postojećim UV lakom.
- Ovisno o tehnologiji, okviri vrata su prekriveni sljedećim vrstama završnih slojeva: GREKO, CPL, PREMIUM i UV lak.
- Okviri za vrata STILE standardno imaju dodatnu treću šarku.
- Set svakog podesivog ili fiksnog dovratnika uključuje: elemente dovratnika (zahvatni uspon, šarnirski uspon i gornju gredu), šarke i vijke za montažu. Pojedinačni elementi na mjestima spajanja imaju pripremljene rupe.
- Svaki set uključuje upute za sastavljanje i jamstveni list.
- Fiksni okvir vrata za kolekciju Herse je pravokutan i ima jezgru od lijepljenog drva.

**PODESIVI DOVRATNIK
KRILA S FALCOM**



**PREKLOPNI DOVRATNIK PODESIVI
ZA ČELIČNI DOVRATNIK**



**PODESIVI DOVRATNIK
KRILA BEZ FALCA**



**STAND FIKSNI DOVRATNIK
KRILA S FALCOM**



**STANDARDNI KUTNIK ZA PODESIVI
DOVRATNIK**

traka 6 cm / traka 8 cm

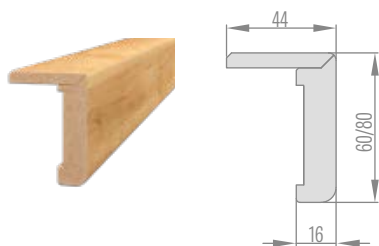

**KUTNIK S PRODULJENIM PEROM ZA
PODESIVI DOVRATNIK**

traka 6 cm / traka 8 cm

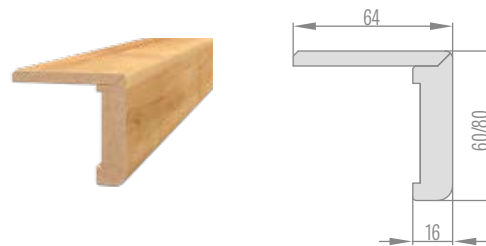

PODESIVI DOVRATNIK S FALCOM

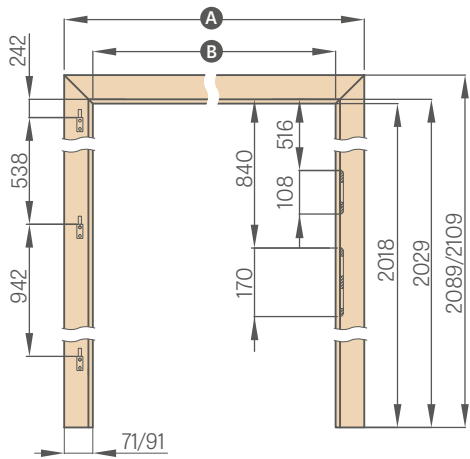

	.60"	.70"	.80"	.90"	.100"	.110"
A	746/786	846/886	946/986	1046/1086	1146/1186	1246(1286)
B	604	704	804	904	1004	1104

traka 6 cm / traka 8 cm

PODESIVI DOVRATNIK BEZ FALCA – NORMA PL

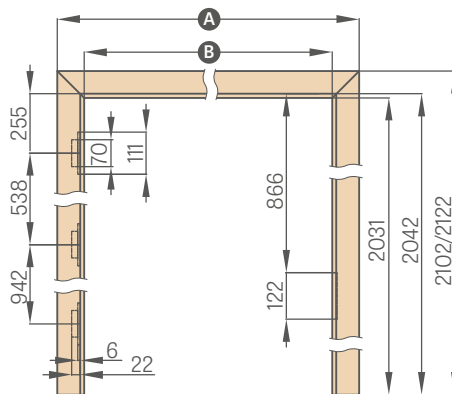

	.60N"	.60"	.70N"	.70"	.80N"	.80"
A	747(787)	771/811	847(887)	871/911	947(987)	971/1011
B	605	629	705	729	805	829

	.90N"	.90"	.100"	.110"
A	1047(1087)	1071/1111	1171/1211	1271(1311)
B	905	929	1029	1129

Širine 60N, 70N, 90N samo za model ALTAMURA 1, BALDUR 1 i UNO PREMIUM

PODESIVI DOVRATNIK S FALCOM – NORMA PL2112

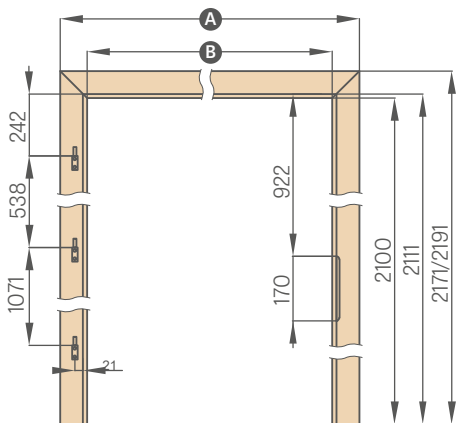

	.60"	.70"	.80"	.90"	.100"	.110"
A	746/786	846/886	946/986	1046/1086	1146/1186	1246(1286)
B	604	704	804	904	1004	1104

PODESIVI DOVRATNIK BEZ FALCA – NORMA PL2112

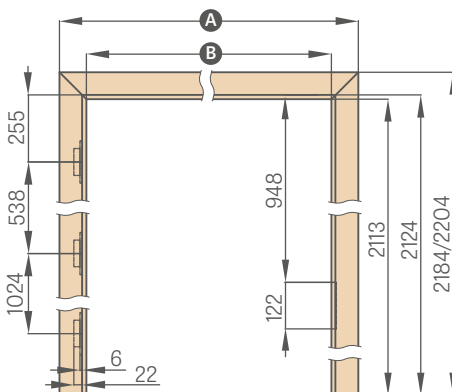

	.60"	.70"	.80N"	.80"	.90"	.100"	.110"
A	771/811	871/911	947(987)	971/1011	1071/1111	1171/1211	1271(1311)
B	629	729	805	829	929	1029	1129

PODESIVI DOVRATNIK S FALCOM TIPRA TUNEL

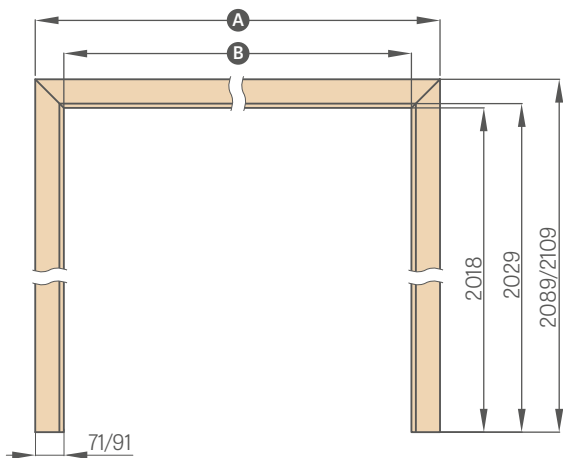

	.60"	.70"	.80"	.90"	.100"	.110"	.120"
A	746/786	846/886	946/986	1046/1086	1146/1186	1246/1286	1346/1386
B	604	704	804	904	1004	1104	1204

	.130"	.140"	.150"	.160"	.170"	.180"	.190"
A	1446/1486	1546/1586	1646/1686	1746/1786	1846/1886	1946/1986	2046/2086
B	1304	1404	1504	1604	1704	1804	1904

traka 6 cm / traka 8 cm

DOVRATNIK S NASTAVKOM

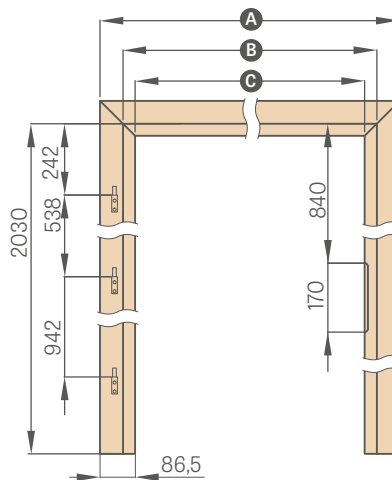

	.60"	.70"	.80"	.90"	.100"
A	737	837	937	1037	1137
B	624	724	824	924	1024
C	564	664	764	864	964

FIKSNI DOVRATNIK

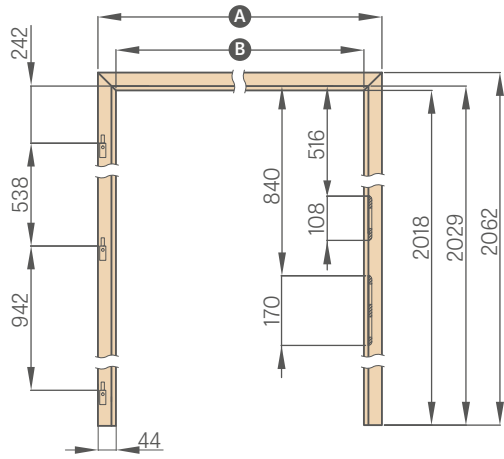

	,60"	,70"	,80"	,90"	,100"	,110"
A	692	792	892	992	1092	1192
B	604	704	804	904	1004	1104

REVERZNI DOVRATNIK

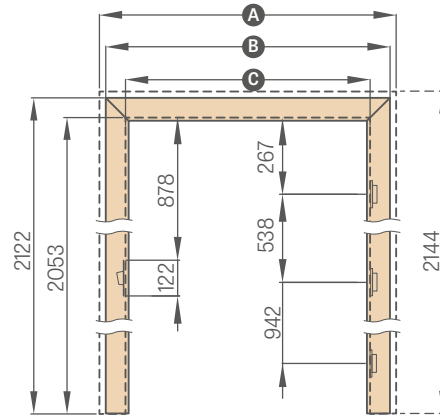

Širine 60N, 70N, 90N dostupne samo za modele ALTAMURA 1, BALDUR 1 i UNO PREMIUM

	,60N"	,60"	,70N"	,70"	,80N"	,80"	,90N"	,90"	,100"	,110"
A	810	834	910	934	1010	1034	1110	1134	1234	1334
B	766	791	866	891	966	991	1066	1091	1191	1291
C	628	652	728	752	828	852	928	952	1052	1152

FIKSNI DOVRATNIK ZA DVOKRILNA VRATA

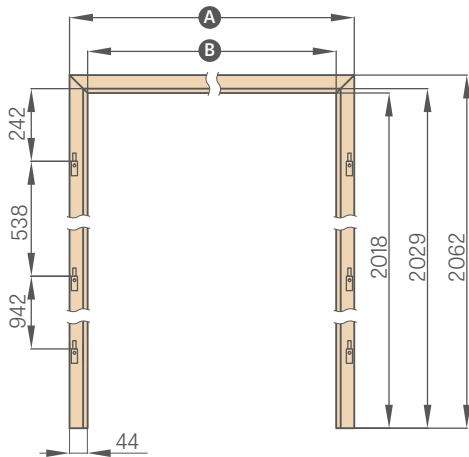

	,90"	,100"	,110"	,120"	,130"	,140"
A	1038	1138	1238	1338	1438	1538
B	950	1050	1150	1250	1350	1450

	,150"	,160"	,170"	,180"	,190"
A	1638	1738	1838	1938	2038
B	1550	1650	1750	1850	1950

PODESIVI DOVRATNIK SA FALCOM ZA DVOKRILNA VRATA

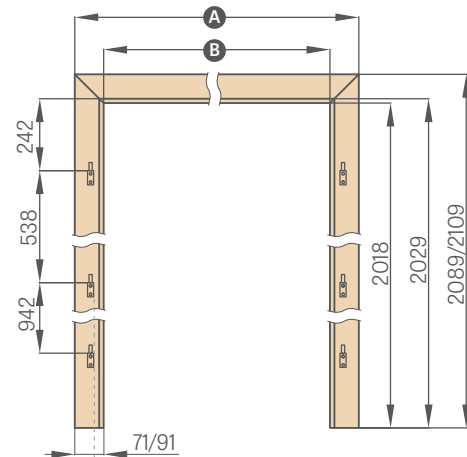

	,90"	,100"	,110"	,120"	,130"	,140"
A	1092(1132)	1192(1232)	1292(1332)	1392(1432)	1492(1532)	1592(1632)
B	950	1050	1150	1250	1350	1450

	,150"	,160"	,170"	,180"	,190"
A	1692(1732)	1792(1832)	1892(1932)	1992(2032)	2092(2132)
B	1550	1650	1750	1850	1950

traka 6 cm / traka 8 cm

FIKSNI DOVRATNIK ZA STAKLENA VRATA

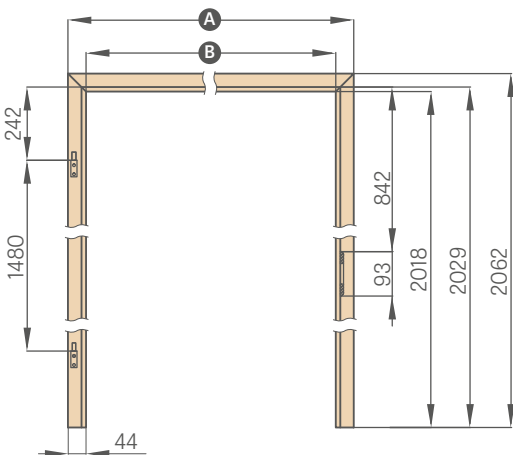

	,60"	,70"	,80"	,90"
A	692	792	892	992
B	604	704	804	904

U dovratnicima za staklo koristi se šarka s iglom 10 mm

PODESIVI DOVRATNIK SA FALCOM ZA STAKLENA VRATA

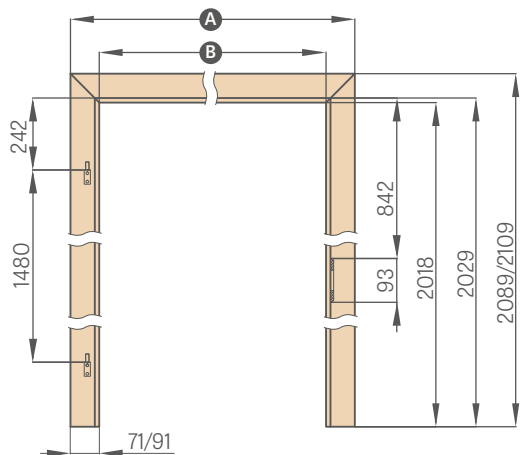

	,60"	,70"	,80"	,90"
A	746(786)	846(886)	946(986)	1046(1086)
B	604	704	804	904

traka 6 cm / traka 8 cm

PODESIVI DOVRATNIK TIP A TUNEL

S FALCOM, BEZ FALCA

DOVRATNICI TUNEL

Tunel dovratnik je podesivi okvir bez ikakvih okova. Sastoji se od gornje grede i dvije okomite grede.

Može se koristiti za završnu obradu otvora na vratima kao element zaštite uglova zidova, međutim, obično se koristi u estetske svrhe kao ukras interijera određene prostorije.

U ERKADO kliznim sustavima također se koriste tunnelski podesivi okviri vrata s falcom.

Tunel podesivi dovratnici bez falca ne koriste se za klizne sustave.

Ovisno o sustavu koristimo tunele s falcom:

TUNEL ZA SP1N	Klizni pojedinačni nosivi sustav
TUNEL ZA SP2N	Klizni dupli zidni sustav
TUNEL ZA SP1C.100	Jednostruki klizni sustav skriven u zidu za kazetu 100
TUNEL ZA SP2C.100	Dupli klizni sustav skriven u zidu za kazetu 100
TUNEL ZA SP1C.125	Jednostruki klizni sustav skriven u zidu za kazetu 125
TUNEL ZA SP2C.125	Dupli klizni sustav skriven u zidu za kazetu 125
ugradnja ZN1	Ugradnja zida s jedne strane za jednokrillne sustave SP1C.100 i SP1C.125
ugradnja ZN2	Ugradnja zida jednostrano za dvokrillne sustave SP2C.100 i SP2C.1255

TUNEL DOVRATNIPODESIVI SA FALCOM

	,60"	,70"	,80"	,90"	,100"	,110"	,120"	,130"	,140"	,150"	,160"	,170"	,180"	,190"
Širina rupe u zidu	688	788	888	988	1088	1188	1288	1388	1488	1588	1688	1788	1888	1988
Vanjska širina tunela	648	748	848	948	1048	1148	1248	1348	1448	1548	1648	1748	1848	1948
Širina u svjetlu tunela	604	704	804	904	1004	1104	1204	1304	1404	1504	1604	1704	1804	1904
Širina poklopca tunela traka 6 cm / traka 8 cm	746/ 786	846/ 886	946/ 986	1046/ 1086	1146/ 1186	1246/ 1286	1346/ 1386	1446/ 1486	1546/ 1586	1646/ 1686	1746/ 1786	1846/ 1886	1946/ 1986	2046/ 2086
Visina rupe u zidu	2060 (2142) ¹													
Vanjska visina tunela	2040 (2122) ¹													
Visina u svjetlu tunela	2018 (2100) ¹													
Visina pokrivanja tunela traka 6 cm / traka 8 cm	2089 / 2109 (2171 / 2191) ¹													

PODESIVI TUNELI DOVRATNIKA BEZ FALCA

	,60"	,70"	,80N"	,80"	,90"	,100"	,110"	,120"	,130"	,140"	,150"	,160"	,170"	,180"
Širina rupe u zidu	713	813	888	913	1013	1113	1213	1313	1413	1513	1613	1713	1813	1913
Vanjska širina tunela	673	773	849	873	973	1073	1173	1273	1373	1473	1573	1673	1773	1873
Širina u svjetlu tunela	629	729	805	829	929	1029	1129	1229	1329	1429	1529	1629	1729	1829
Širina poklopca tunela traka 6 cm / traka 8 cm	771/ 811	871/ 911	947 / 987	971 / 1011	1071/ 1111	1171/ 1211	1271/ 1311	1371/ 1411	1471/ 1511	1571/ 1611	1671/ 1711	1771/ 1811	1871/ 1911	1971/ 2011
Visina rupe u zidu	2073 (2155) ¹													
Vanjska visina tunela	2053 (2135) ¹													
Visina u svjetlu tunela	2031 (2113) ¹													
Visina pokrivanja tunela traka 6 cm / traka 8 cm	2102 / 2122 (2184 / 2204) ¹													

¹⁾ norma PL2112

ČELIČNI DOVRATNIK

ZA KRILA OKVIRA, OD PANEL I STAKLENA KRILA GRAF

ČELIČNI PODESIVI DOVRATNIK (OBUHVATAJUĆI), lim deblj. 1,5 mm

zavareno i obojeno u RAL 9003, 9010, 9016, 8003, 8017, 7016, 7022, 9005, 7047, 1001

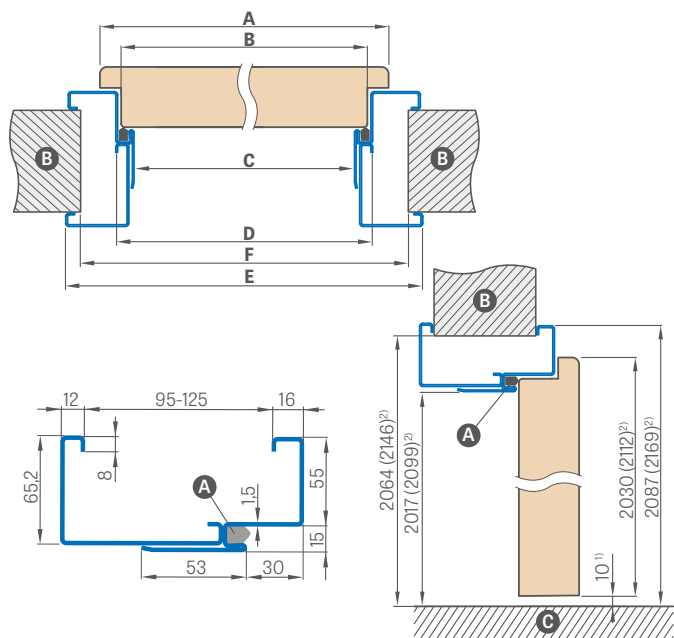

KUTNI ČELIČNI DOVRATNIK VELIKI, lim deblj. 1,2 mm

zavareno i obojeno u RAL 9003, 9010, 9016, 8003, 8017, 7016, 7022, 9005, 7047, 1001

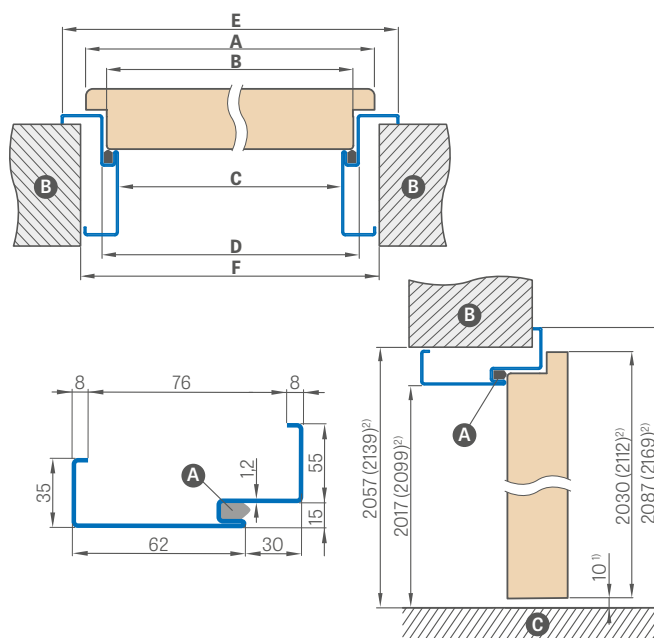

¹⁾ dopušteno odstupanje koje proizlazi iz tolerancije dimenzija dovratnika ± 3 mm (preporučamo provjeru prije ugradnje) ²⁾ NORMA 2112

Širina vrata	A	B	C	D	E	F
„60“	644	617	601	631	741	695
„70“	744	717	701	731	841	795
„80“	844	817	801	831	941	895
„90“	944	917	901	931	1041	995
100.	1044	1017	1001	1031	1141	1095
„110“	1144	1117	1101	1131	1241	1195

Širina vrata	A	B	C	D	E	F
„60“	644	617	601	631	741	691
„70“	744	717	701	731	841	791
„80“	844	817	801	831	941	891
„90“	944	917	901	931	1041	991
„100“	1044	1017	1001	1031	1141	1091
„110“	1144	1117	1101	1131	1241	1191

Opseg podešavanja min.-maks. (mm)	RAL 9003, 9010, 9016, 8003, 8017, 7016, 7022, 9005, 7047, 1001
95-125	
125-155	
155-185	
185-215	
215-245	
245-275	
275-305	

RAL



POSTAVLJANJE KUTNOG DOVRATNIKA

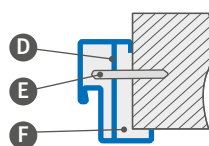

- A - brtva
- B - zid
- C - pod
- D - montažni sidro
- E - ekspanzioni vijak
- F - popuniti

NADOPLATA

električna kuka

ojačanje za zatvaranje vrata

od pocinčanog lima

+10%

podesivi dovratnik „100“ ili „110“

fiksni dovratnik „100“ ili „110“

dovratnik za dvokrilna vrata

cijena se računa individualno

norma 2112

nadoplata 15 %

netipičan RAL (ne obuhvaća rijetke, intenzivne, biserne i metalik boje)

nadoplata 10 %

¹⁾ uz nadoplatu +10%

ČELIČNI DOVRATNIK

BEZ FALCA, ZA PLOČASTA KRILA S OKVIROM

ČELIČNI PODESIVI DOVRATNIK BEZ FALCA (OBUHVATAJUĆI), lim deblj. 1,5 mm

zavareno i obojeno u RAL 9003, 9010, 9016, 8003, 8017, 7016, 7022, 9005, 7047, 1001

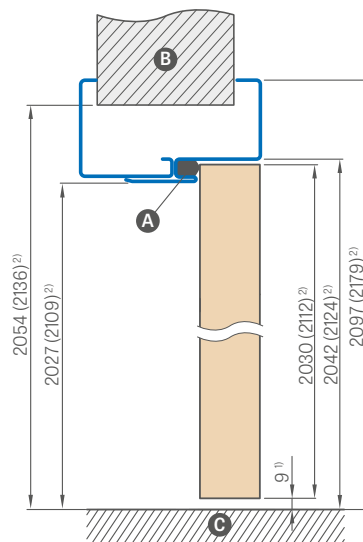
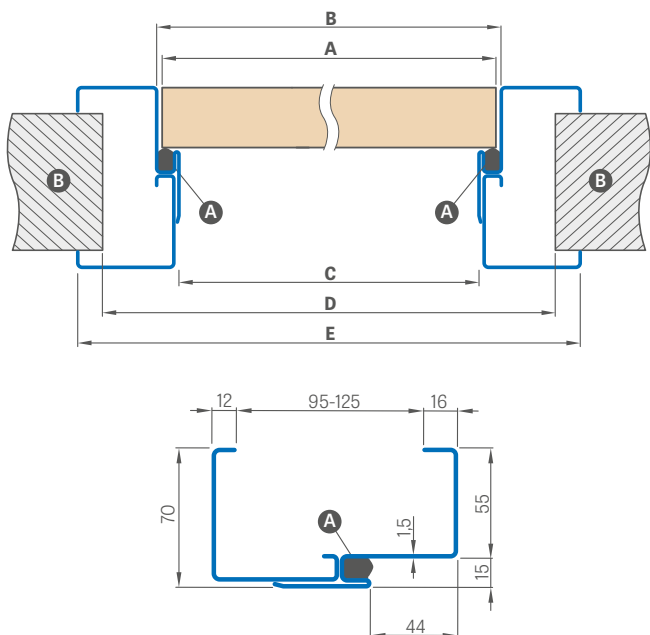

¹⁾ dopušteno odstupanje koje proizlazi iz tolerancije dimenzija dovratnika +/- 3 mm (preporučamo provjeru prije ugradnje)

²⁾ NORMA 2112

Opseg podešavanja min.-maks. (mm)	RAL 9003, 9010, 9016, 8003, 8017, 7016, 7022, 9005, 7047, 1001
95-125	
125-155	
155-185	
185-215	
215-245	
245-275	
275-305	

Širina vrata	A	B	C	D	E
„60“	644	650	620	710	760
„70“	744	750	720	810	860
„80“	844	850	820	910	960
„90“	944	950	920	1010	1060
„100“	1044	1050	1020	1110	1160
„110“	1144	1150	1120	1210	1260

Ⓐ - brtva Ⓑ - zid Ⓒ - pod

Dovratnici u standardu imaju tri šarke.

NADOPLATA

ojačanje za zatvaranje vrata

od pocinčanog lima +10%

podesivi dovratnik "100" ili "110"

norma 2112 nadoplata 15 %

netipičan RAL (ne obuhvaća rijetke, intenzivne, biserne i metalik boje)

nadoplata 10 %

RAL



RAL 9003¹⁾ RAL 9010 RAL 9016 RAL 8003 RAL 8017 RAL 7016 RAL 7022¹⁾ RAL 9005¹⁾ RAL 7047 RAL 1001

¹⁾ uz nadplatu +10%

NADGRADNI DOVRATNIK PODESIVI

ZA ČELIČNI DOVRATNIK

DOSTUPNE ŠIRINE NADGRADNIH DOVRATNIKA

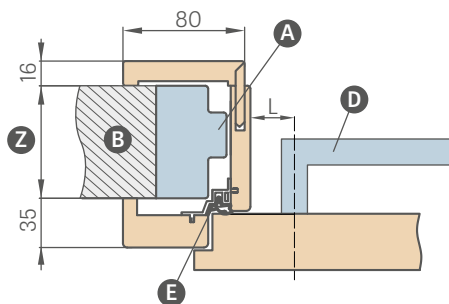

L – udaljenost od osi kvake do ruba daske okvira

L = 28 mm za vrata od ploča i okvira vrata (dostupne sve unutarnje kvake iz ponude)

NAPOMENA: Prije uporabe provjerite dimenzije štitnika u kvakama vrata.

Nadgradni okvir vrata s površinom od 200mm sastoji se od dva, dok pov. 320mm sa tri elementa.

DOSTUPNE ŠIRINE NADGRADNIH DOVRATNIKA:

60 70 80 90 100

Opseg podešavanja min.-max (mm)	PODESIVI NADGRADNI OKVIR	
	GREKO	ST CPL i PREMIUM
80-100		
100-120		
120-140		
140-160		
160-180		
180-200		
200-220		
220-240		
240-260		
260-280		
280-300		
300-320		
320-340		
340-360		
360-380		
380-400		
400-420		
420-440		

1 element

2 elementa

3 elementa

SEHEMA PREKLAPNOG DOVRATNIKA

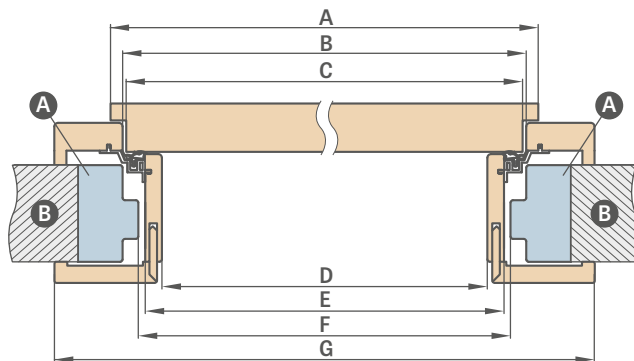

Širina vrata	A	B	C	D	E	F	G
„60“	644	624	618	564	592	598	733
„70“	744	724	718	664	692	698	833
„80“	844	824	818	764	792	798	933
„90“	944	924	918	864	892	898	1033
„100“	1044	1024	1018	964	992	998	1133

F – minimalna svijetla dimenzija čeličnog okvira vrata na koji je postavljen preklapni okvir vrata.

Ta dimenzija može biti veća od preporučene o maks. 20 mm. Kod pojačanog svijetla obratite pozornost na to hoće li trake dovoljno prekriti zid.

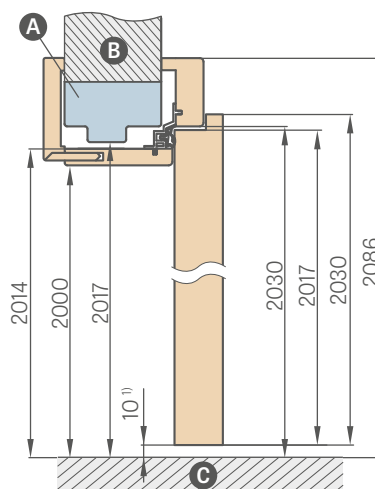

¹⁾ dopušteno odstupanje koje proizlazi iz tolerancije dimenzija dovratnika +/- 3 mm (preporučamo provjeru prije ugradnje)

- A** – čelični dovratnik
- B** – zid
- C** – pod
- D** – kvaka
- E** – aluminijski profil sbrtvom
- Z** – opseg od 80 mm do 255 mm

- Proširenje 120 mm i 55 mm za nadgradni dovratnik – uz nadoplatu
- Standardni kutni profil za nadgradni dovratnik – uz dodatnu naknadu
- Kutna šipka s produženim perom - uz doplatu

- Cijene tunel dovratnika širine 60, 70, 80, 90, 100 u cijeni podesivog nadstrojnog okvira
- Tunel je istih dimenzija kao okvir vrata (nema rupa za šarku i zapornu pločicu, ali je opremljen brtvom)
- Dvokrilni dovratnik cijena + 30 %

REVERZNI DOVRATNIK

REVERZNA KRILA

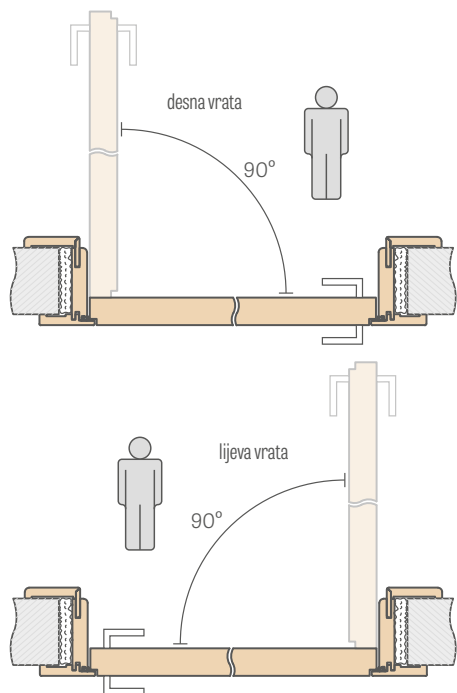

OPSEG PODEŠAVANJA REVERZNOG DOVRATNIKA

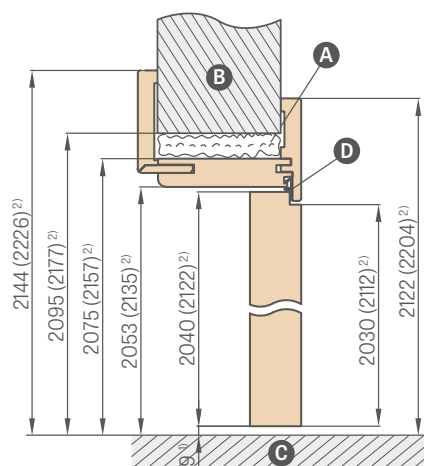
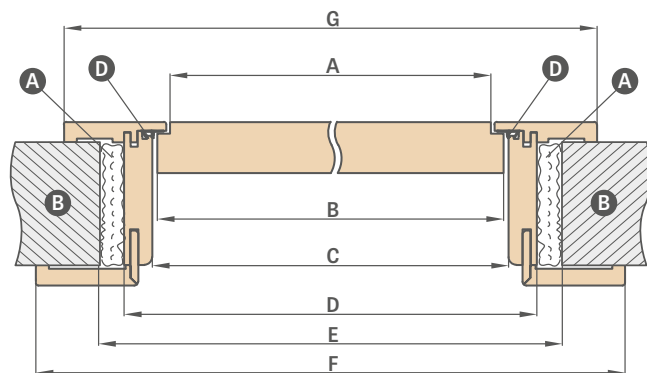
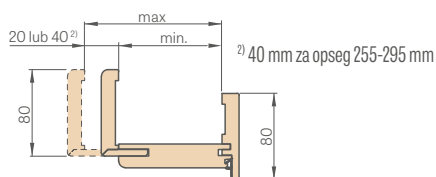

¹⁾ dopušteno odstupanje koje proizlazi iz tolerancije dimenzija dovratnika ± 3 mm (preporučamo provjeru prije ugradnje)

²⁾ Norma PL2112

A - pjena **B** - zid **C** - pod **D** - gumena brtva

Opseg podešavanja min.-max (mm)	REVERZNI DOVRATNIK		
	GREKO	ST CPL i PREMIUM	LAKIRANA
75-95			
95-115			
115-135			
135-155			
155-175			
175-195			
195-215			
215-235			
235-255			
255-295			
295-315			
315-335			
335-355			

Širina vrata	A	B	C	D	E	F	G
„60N“ ³⁾	600	620	628	672	700	810	766
„60“	624	644	652	696	736	834	791
„70N“ ³⁾	700	720	728	772	800	910	866
„70“	724	744	752	796	836	934	891
„80N“	800	820	828	872	900	1010	966
„80“	824	844	852	896	936	1034	991
„90N“ ³⁾	900	920	928	972	1000	1110	1066
„90“	924	944	952	996	1036	1134	1091
100.	1024	1044	1052	1096	1136	1234	1191
„110“	1124	1144	1152	1196	1236	1334	1291

³⁾ širine 60N, 70N, 90N dostupne samo za modele ALTAMURA 1, BALDUR 1 i UNO PREMIUM

NAPOMENA: Odabir kompleta (kruna + pilastri) za reverzibilni podesivi okvir vrata smanjuje radni raspon okvira vrata za 3 mm (ako se koristi s jedne strane) ili 6 mm (ako se koristi s obje strane). Primjer: zid debljine 140 mm, kod jednostrane garniture, pretpostavimo da je 143 mm, a kod dvostrane garniture 146 mm, te iz tablice odaberite odgovarajući raspon pokrivenosti zida za falcirani (str. 171), nefalcirani (str. 168) ili revers (str. 167).

- Okvir vrata za reverzibilna krila standardno je dostupan s kutnom šipkom od 8 cm spojenom pod kutom od 45 stupnjeva ili uz dodatnu cijenu spojenom pod kutom od 90 stupnjeva (nije dostupno u rasponu od 75-95 mm)
- Dovratnik sadrži dva tzv. skrivene šarke nevidljive kada je krilo zatvoreno ili po želji treća šarka uz nadoplatsu
- Dostupni dekori iz grupe boja: GREKO, PREMIUM, ST CPL i BIJELI TITANIUM UV lak
- Zamjena sa šarkama i zapornom pločicom u crnoj, bijeloj ili zlatnoj boji – uz nadoplatsu
- Promjena raspona za +20 mm (dostupno u rasponima od 135-155 mm do 235-255 mm) – uz nadoplatsu
- Proširenje 120 mm i 55 mm za furnirani i lakirani obrtni prsten – uz nadoplatsu
- Pokretni kutnik s perom produženim za 2 cm i standardni kutnik za podesivi okvir vrata u svim furnirima – uz nadoplatsu
- Dovratnik s rasponom većim od 295 mm sastoji se od dva elementa
- Gornje ploče lijepljene na zid uz nadoplatsu, vidi stranicu 152
- Norma PL2112 nadoplata 15 %

PODESIVI DOVRATNIK

KRILA BEZ FALCA

PODESIVI DOVRATNIK OPSEG 80-95mm

traka 6 cm / traka 8 cm

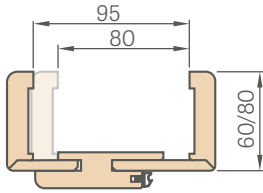

Kod dovratnika s rasponom od 80-95 mm, pero kutne šipke trebate sami izrezati na željeni raspon

SPAJANJE DOVRATNIKA

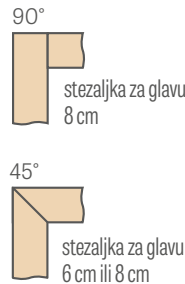

OPSEG PODEŠAVANJA PODESIVOG DOVRATNIKA

traka 6 cm / traka 8 cm

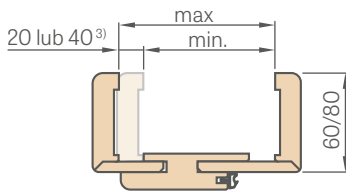

³⁾ 40 mm za opseg 295-335 mm

Opseg podešavanja min.-max (mm)	6 cm i 8 cm PODESIVI OKVIR			
	GREKO	ST CPL i PREMIUM	CPL 0,2	LAKIRANA
80-95				
95-115				
115-135				
135-155				
155-175				
175-195				
195-215				
215-235				
235-255				
255-275				
275-295				
295-315				
315-355				
355-375				
375-395				
395-415				

1 element
2 elementa

ŠEMA PODESIVOG DOVRATNIKA

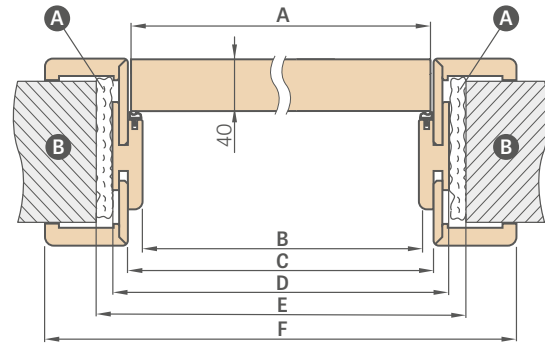

Širina vrata	A	B	C	D	E	F
„60N“ ³⁾	620	605	627	649	688	747* / 787**
„60“	644	629	651	673	714	771* / 811**
„65“	695	680	702	724	764	822* / 862**
„70N“ ³⁾	720	705	727	749	788	847* / 887**
„70“	744	729	751	773	814	871* / 911**
„75“	795	780	802	824	864	922* / 962**
„80N“	820	805	827	849	888	947* / 987**
„80“	844	829	851	873	914	971* / 1011**
„85“	895	880	902	924	964	1022* / 1062**
„90N“ ³⁾	920	905	927	949	988	1047* / 1087**
„90“	944	929	951	973	1014	1071* / 1111**
„95“	995	980	1002	1024	1064	1122* / 1162**
„100“	1044	1029	1051	1073	1114	1171* / 1211**
„110“	1144	1129	1151	1173	1214	1271* / 1311**

* traka 6 cm / ** traka 8 cm

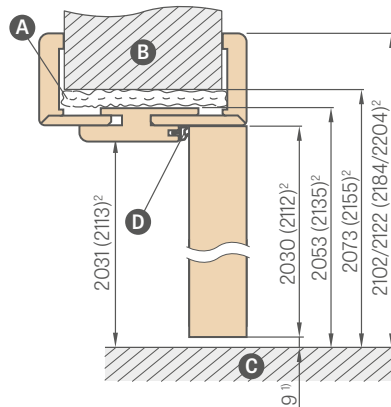

¹⁾ dopušteno odstupanje koje proizlazi iz tolerancije dimenzija dovratnika +/- 3 mm (preporučamo provjeru prije ugradnje)

²⁾ norma PL2112 uz doplatu 15 %

³⁾ širine 60N, 70N, 90N dostupne samo za modele ALTAMURA 1, BALDUR 1 i UNO PREMIUM

A - pjena
B - zid
C - pod
D - gumena brtva

NAPOMENA: Odabirom kompleta (kruna + pilastr) za nebočeni podesivi okvir vrata smanjuje se radni raspon okvira vrata za 3 mm (ako se koristi jednostrano) odnosno 6 mm (ako se koristi obostrano). Primjer: zid debljine 140 mm, kod jednostrane garniture, pretpostavimo da je 143 mm, a kod dvostrane garniture 146 mm, te iz tablice odaberite odgovarajući raspon pokrivenosti zida za falcirani (str. 171), nefalcirani (str. 168) ili revers (str. 167).

- Dovratnik u normi PL2112 +15% do cijene dovratnika i prije nadoplate
- Podesivi dovratnik bez falca u CPO.2 također se koristi u kompletu za krila vrata u CPO.7
- Zamjena sa šarkama i zapornom pločicom u crnoj, bijeloj ili zlatnoj boji - uz nadoplatu
- Spajanje pod kutom od 90 stupnjeva moguće je samo u dovratniku s trakom 8 cm. Nadopлата spajanje od 90 stupnjeva
- Dovratnik s rasponom većim od 335 mm sastoji se od dva elementa
- Cijena podesivog dovratnika za dvokrila vrata + 30%
- Proširenje 120 mm i 55 mm za furniranu i CPL 0,2 i lakiranu neljepljivu stazu - uz nadoplatu

- Pomoćni kutnik s produženim perom za 2 cm i standardni kutnik za podesivi dovratnik, dostupan u svim dekorima folije, CPL 0,2 i lakiran - uz nadoplatu. Odnosi se na izvedbu s oblogom širine 6 cm i 8 cm.
- Cijene tunnel dovratnika širine 60, 70, 80N, 80, 90, 100 uključene su u cijenu podesivog okvira s falcom (vidi tablicu na stranici 183)
- Cijene tunnel dovratnika širine 110, 120, 130, 140, 150, 160, 170, 180, 190 uključene su u cijenu podesivog okvira za dvokrila falcirana vrata (vidi tablicu na stranici 183)
- Gornje ploče zalijepljene na zid (samo za okvir vrata s kutnikom od 8 cm) - str. 152
- Električni zatvarač (dostupan samo za zasun) - uz nadoplatu
- Promjena raspona za +20 mm (dostupno u rasponima od 135-155 mm do 295-315 mm) - uz nadoplatu
- Okvir vrata sadrži dvije takozvane skrivene šarke, nevidljive kada je krilo vrata zatvoreno, ili opcionalnu treću šarku uz dodatnu cijenu.

FIKSNI DOVRATNIK

KRILA S FALCOM

FIKSNI DOVRATNIK

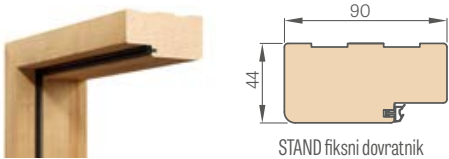

GREKO	
ST CPL i PREMIUM	
CPL 0,2	
LAKIRANA	

POKRIVNI PROFIL 8 mm

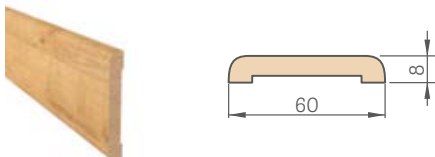

GREKO	
ST CPL i PREMIUM	
CPL 0,2	
LAKIRANA	

U cijenu uključen set 2 x 213,5 cm i 1 x 112 cm (za krila vrata od "60" do "90")
U cijenu je uključen set od 3 kom x 213,5 cm (za listove od "100" do "190")

ZAobljeni PROFIL



GREKO	
ST CPL i PREMIUM	
LAKIRANA	

U cijenu uključen set 2 x 211,5 cm i 1 x 106,5 cm (za krila vrata od "60" do "90")
U cijenu je uključen set od 3 kom x 211,5 cm (za listove od "100" do "190")

ELEKTRIČNI ULOŽAK

Tehnička specifikacija na str. 149



PODna LAJSNA duljina 2,40 mb

- furnir
- lakirana

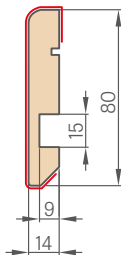

- Podna letvica izrađena je od otporne na vlagu MDF ploče. Dostupno: lak TITANIUM WHITE UV, furnir: GREKO, ST CPL, PREMIUM i u furniriru kao podloga za bojenje.
- Način montaže - lepljenje na zid

KUTNIK SA ZAKAČKOM 6 cm i 8 cm (u setu 3 kom. zakački)



GREKO	
ST CPL i PREMIUM	
CPL 0,2	
LAKIRANA	

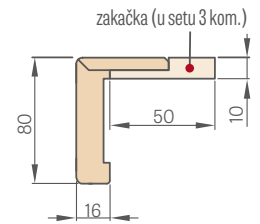

POKRIVNI PROFIL 16 mm

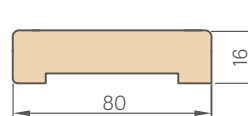

GREKO	
ST CPL i PREMIUM	
CPL 0,2	
LAKIRANA	

U cijenu uključen set 2 x 214,5 cm i 1 x 112 cm (za krila vrata od "60" do "80")
U cijenu je uključen set od 3 kom x 214,5 cm (za listove od "90" do "180")

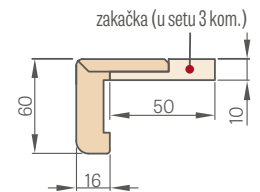

ŠEMA FIKSNOG STAND DOVRATNIKA

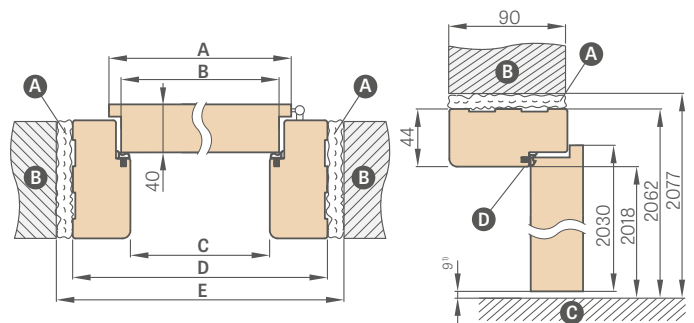

¹⁾ dopušteno odstupanje koje proizlazi iz tolerancije dimenzija dovratnika + - 3 mm (preporučamo provjeru prije ugradnje)

Širina vrata	A	B	C	D	E
„60“	644	618	604	692	722
„65“	695	669	655	743	773
„70“	744	718	704	792	822
„75“	795	769	755	843	873
„80“	844	818	804	892	922
„85“	895	869	855	943	973
„90“	944	918	904	992	1022
„95“	995	969	955	1043	1073
„100“	1044	1018	1004	1092	1122
„110“	1144	1118	1104	1192	1222

Ⓐ - pjena Ⓑ - zid Ⓒ - pod Ⓓ - gumena brtva

- Fiksni dovratnik za dvokrilna vrata + 30 %
- Fiksni dovratnik bez falca - nema
- Fiksni okvir, arhitrav i kutna šipka s kopčom u CPL 0.2 također se koriste u kompletu za krila vrata u CPL 0.7
- Crna zaporna pločica dostupna samo za GRAF okvir staklenih vrata - uz nadoplatu

PODESIVI DOVRATNIK

KRILA S FALCOM



PODESIV DOVRATNIK S
OPSEGOM pov. 340 mm

Podesiv dovratnik s opsegom pov. 340 mm sastoji se od dva elementa.

OPSEG PODEŠAVANJA PODESIVOG DOVRATNIKA

traka 6 cm / traka 8 cm

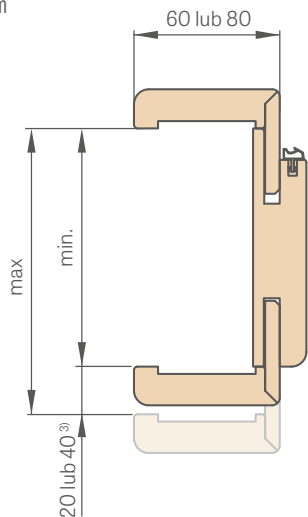

³⁾ 40 mm za opseg 300-340 mm

Kod dovratnika s rasponom od 65-80 mm, pero kutne šipke trebate sami izrezati na željeni raspon

SPAJANJE DOVRATNIKA

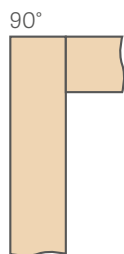

stezaljka za glavu
8 cm

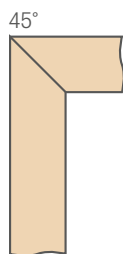

stezaljka za glavu
6 cm ili 8 cm



montažni film:
<https://youtu.be/habWXyCI98c>

ŠEMA PODESIVOG DOVRATNIKA

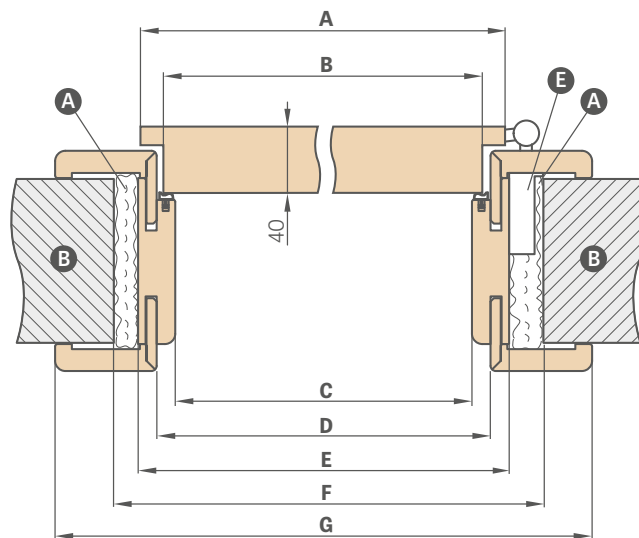

Širina vrata	A	B	C	D	E	F	G
„60“	644	618	604	626	648	688	746*/786**
„65“	695	669	655	677	699	739	797*/837**
„70“	744	718	704	726	748	788	846*/886**
„75“	795	769	755	777	799	839	897*/937**
„80“	844	818	804	826	848	888	946*/986**
„85“	895	869	855	877	899	939	997*/1037**
„90“	944	918	904	926	948	988	1046*/1086**
„95“	995	969	955	977	999	1039	1097*/1137**
„100“	1044	1018	1004	1026	1048	1088	1146*/1186**
„110“	1144	1118	1104	1126	1148	1188	1246*/1286**

* traka 6 cm / ** traka 8 cm

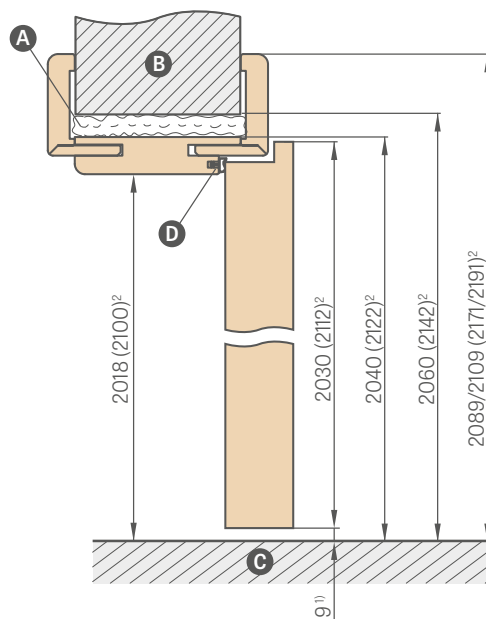

¹⁾ dopušteno odstupanje koje proizlazi iz tolerancije dimenzija dovratnika +/- 3 mm (preporučamo provjeru prije ugradnje)

²⁾ norma PL2112 uz doplatu 15 %

A – pjena **B** – zid **C** – pod **D** – gumena brtva
E – gnijezdo šarki

Opseg podešavanja min.-max (mm)	PODESIVI OKVIR i traka za glavu TUNELA 6 cm i 8 cm			
	GREKO	ST CPL i PREMIUM	CPL 0,2	LAKIRANA
65-80				
80-100				
100-120				
120-140				
140-160				
160-180				
180-200				
200-220				
220-240				
240-260				
260-280				
280-300				
300-340				
340-360				
360-380				
380-400				
400-420				

1 element

2 elementa

NAPOMENA: Odabirom kompleta (kruna + pilastri) za podesivi dovratnik s utorom smanjuje se radni raspon dovratnika za 3 mm (ako se koristi jednostrano) odnosno 6 mm (ako se koristi obostrano). Primjer: zid debljine 140 mm, kod jednostrane garniture, pretpostavimo da je 143 mm, a kod dvostrane garniture 146 mm, te iz tablice odaberite odgovarajući raspon pokrivenosti zida za falcirani (str. 171), nefalcirani (str. 168) ili revers (str. 167).

- Dovratnik u normi PL2112 +15% do cijene dovratnika prije nadoplate
- Podesivi dovratnik s utorom u CPL 0,2 također se koristi u kompletu za krila vrata u CPL 0,7
- Spajanje pod kutom od 90 stupnjeva moguće je samo u dovratniku s arhitravom 8 cm. Dopлата za spajanje od 90 stupnjeva
- Električna kuka – uz nadoplatu
- Ojačanje za samozatvarač - uz doplatu
- Cijena podesivog dovratnika i fiksnog dovratnika za dvokrilna vrata + 30%
- Pomični kutni profil s produženim perom za 2 cm te standardni kutni profil za regulirani dovratnik, dostupan u svim dekorima folije CPL 0,2 i lakiran – uz nadoplatu – odnosi se na izvedbu s oblogom širine 6 cm i 8 cm
- Crna ili bijela zaporna pločica dostupna samo za GRAF okvir staklenih vrata - uz nadoplatu
- Proširenje od 120 mm i 55 mm za regulirani dovratnik obložen folijom, CPL 0,2 ili lakiran – uz nadoplatu
- Moguća izrada dovratnika do raspona 500-520 mm - dopлата za svaka 2 cm raspona, na bazi cijene dovratnika 400-420 mm
- Cijene tunel dovratnika za falcirana i nefalcirana krila širine 60, 70, 80N (samo nefalcirana), 80, 90, 100 za cijenu podesivog okvira za falcirana krila
- Cijene tunel dovratnika za falcirana i nefalcirana krila širine 110, 120, 130, 140, 150, 160, 170, 180, 190 u cijeni podesivog dovratnika za dvokrilna falcirana vrata
- Gornje ploče zalijepljene na zid (samo za okvir vrata s kutnikom od 8 cm) - str. 152
- Promjena raspona za +20 mm (dostupno u rasponima od 120-140 mm do 280-300 mm) – uz nadoplatu

Jamstveni list i upute za montažu priložene su uz proizvod.

Ovaj katalog služi samo kao referenca i sadrži trenutne cijene i trenutnu dostupnost proizvoda.

Proizvođač zadržava pravo promjene cijena i raspoložive robe bez prethodne najave.

Uzorci boja mogu se u stvarnosti razlikovati od onih prikazanih u ovom katalogu. Provjerite boje s originalnim predlošcima dostupnim kod naših distributera.

Fotografije u katalogu su ilustrativne i kod različitih širina krila vrata mogu se pojaviti različiti dimenzijski omjeri pojedinih elemenata.

Zadržavamo pravo na tiskarske pogreške.

Katalog ne predstavlja ponudu u smislu zakona i objavljuje se isključivo u informativne svrhe.

Verzija I/2025/B važi od 1.07.2025.

Izbor vrata treba temeljiti na tehničkom projektu objekta, izrađenom uzimajući u obzir važeće standarde i propise te intenzitet i uvjete uporabe. ERKADO nudi više varijanti, no izbor je prepušten Kupcu, jer samo Kupac ili osoba koja ga zastupa zna namjenu i uvjete korištenja naručenog proizvoda.

Odobrenja i certifikate možete preuzeti na web stranici www.erkado.pl

ERKADO
vrata su naš svijet

ČELIČNA VRATA



ERKADO Sp. z o. o.

Gościeradów-Folwark
Osiedle POM 8
23-275 Gościeradów
POLJSKA
NIP 715-194-27-90

e-mail: biuro@erkado.pl
www.erkado.pl

PROVJERITE CIJENE

ČELIČNA VRATA



UNUTARNJA VRATA



S NAŠIM VRATIMA OSJEĆATE SE SIGURNO

FUNKCIONALNOST • UŠTEDA • ESTETIKA



SIGURNOST
klasa protuprovalne zaštite RC2



Ud od 0,6 W/(m²K)

TOPLINSKA UŠTEDA
sukladno zahtjevima programa
„Čisti zrak“



TRAJNOST
visoka otpornost na atmosferske uvjete